



# Каталог 2017 / v1

MIG/MAG • TIG • PLASMA • Accessories





www.binzel-abicor.com

## Системные решения вокруг робота ...

ABICOR BINZEL ROBOTIC SYSTEMS как поставщик решения и сервиса, предлагает комплексный ряд систем вокруг автоматизированной сварки с его ИТЦ «Инновационно-Технологический Центр».

### Поставщик решений:

- Сварочная компетенция
- Оптимизация процесса
- Консалтинг и сервис

### Поставщик услуг:

- Металлографические испытания
- Сварка и сенсорные тесты
- Обучение, подготовка специалистов
- Определение параметров



### ИТЦ

(инновационно-технологический центр)





## Уважаемые дамы и господа!

От имени группы ABICOR, я Вас приветствую от всей души как существующих, так и будущих пользователей нашей продукции и представляю Вашему вниманию наш актуальный каталог для региона СНГ.

В данном издании я особо хочу обратить Ваше внимание на новейшую серию МИГ горелок „ABIMIG WT“ с жидкостным охлаждением, которая представляет собой очередной шаг вперед в области горелок для профессионалов, и которая комплектует гамму горелок „ABIMIG“ с взаимозаменяемыми и позиционируемыми гусаками. Хочу напомнить, что их родственным горелкам „ABIMIG AT“ с воздушным охлаждением, в плане креативности и выгоды приобретения, была присвоена премия „FROST & SULLIVAN AWARD“ за лидерство в области сварочных горелок в Европе.

Особый фокус при разработке этой новой серии горелок был поставлен на выполнение требований современных процессов сварки. Благодаря оптимизированной системе охлаждения, горелки „ABIMIG WT“ нового поколения по мощности превышают большинство серийных горелок жидкостного охлаждения – и это при сохранении всех преимуществ: поворотного и быстросменного гусака!

Будьте любопытны и воспользуйтесь возможностями новейшего инструмента, который относительно универсальный, наверное, уже не позволит желать лучшего.

Помимо сказанного, конечно, в данном издании каталога есть еще много нового, как в области горелок, так и в принадлежностях для сварки.

Желаю Вам много удовольствия в работе с нашей продукцией и рассчитываю на долгосрочное сотрудничество.

Искренне Ваш

Томас Шильдер

Директор региона «Восток»  
группы ABICOR BINZEL

# Содержание

## Сварочные горелки MIG/MAG

### Сварочные горелки MIG/MAG

- Сварочные горелки MIG/MAG серии "RF GRIP"  
**RF GRIP 15 / 25 / 26 / 36 / 36 LC / 45** Страница 06-11
  
- Сварочные горелки MIG/MAG серии "RB"  
**RB 61GD / 610D** Страница 12
  
- Сварочные горелки MIG/MAG серии „MB EVO“, воздушное охлаждение  
**MB EVO 15 / 25 / 24 / 26 / 36** Страница 14-17
  
- Сварочные горелки MIG/MAG серии „MB EVO“, жидкостное охлаждение  
**MB EVO 240 / 401 / 501** Страница 18-19
  
- Сварочные горелки MIG/MAG серии „ABIMIG® GRIP A LW“,  
воздушное охлаждение  
**ABIMIG® GRIP A LW 155 / 255 / 305 / 355 / 405 / 455** Страница 20-25
  
- Сварочные горелки MIG/MAG серии „ABIMIG® AT“, воздушное охлаждение  
**ABIMIG® AT LW 155 / 255 / 305 / 355 / 405** Страница 26-29
  
- Сварочные горелки MIG/MAG серии „ABIMIG® WT“, жидкостное охлаждение  
**ABIMIG® 340 WT / 440 WT / 540 WT** Страница 30-31
  
- Сварочные горелки MIG/MAG серии „ABIMIG®“, жидкостное охлаждение  
**ABIMIG® GRIP W 555D / 555 / 605 / 605D** Страница 32-33
  
- Сварочные горелки MIG/MAG серии „Push-Pull Plus“  
воздушное и жидкостное охлаждение  
**PP 36D / 240D / 401D** Страница 34-35
  
- Сварочные горелки MIG/MAG серии "RAB GRIP",  
воздушное и жидкостное охлаждение  
**RAB GRIP 15 AK / 24 KD / 25 AK / 36 KD / 240 D / 501 D / 501**  
**RAS-системы / дымовытяжные установки** Страница 36-37
  
- Сварочные горелки MIG/MAG для автоматической сварки  
воздушное и жидкостное охлаждение  
**AUT / ABIMIG® MT** Страница 38-39

### Запасные части

- Кабель ВКОХ®, провода управления, спирали и каналы Страница 40-41
- Рукоятки и модули управления Страница 42

### Система центральных гнезд и штекеров

- Универсальное соединение Страница 43-46

### Центральный адаптер с пружинными контактами

- Мягкий контакт ... Страница 47

# Содержание

## Сварочные горелки TIG

### Сварочные горелки TIG

- Сварочные горелки TIG серии „ABITIG® GRIP“, с воздушным и жидкостным охлаждением  
**ABITIG® GRIP 9 / 20** Страница 50-51
- Сварочные горелки TIG серии „ABITIG® GRIP“, с воздушным и жидкостным охлаждением  
**ABITIG® GRIP 17 / 18 / 26** Страница 52-53
- Сварочные горелки TIG серии „ABITIG® GRIP“, с воздушным и жидкостным охлаждением  
**ABITIG® GRIP 24 G / W** Страница 54-55
- Сварочные горелки TIG серии „ABITIG® GRIP“, с жидкостным охлаждением  
**ABITIG® GRIP 12-1** Страница 56-57
- Сварочные горелки TIG серии „ABITIG® GRIP“, с жидкостным охлаждением  
**ABITIG® GRIP 18 SC** Страница 58-59
- Сварочные горелки TIG серии „ABITIG® GRIP“, с воздушным и жидкостным охлаждением  
**ABITIG® GRIP 150 / 260 W** Страница 60-61
- Сварочные горелки TIG серии „ABITIG® GRIP“, с воздушным и жидкостным охлаждением  
**ABITIG® GRIP 200 / 450 W / 450 W SC** Страница 62-63
- Сварочные горелки TIG серии „ABITIG® GRIP“, жидкостным охлаждением  
**ABITIG® GRIP 500 W** Страница 64-65
- Сварочные горелки TIG серии „ABITIG® GRIP Little“, с воздушным и жидкостным охлаждением  
**ABITIG® GRIP Little 9 / 9 F / 20 / 20 F**  
**ABITIG® GRIP Little 17 / 24 G / 24 W**  
**ABITIG® GRIP Little 150 / 150 F / 260 W** Страница 66-67
- Сварочные горелки TIG серии „ABITIG® GRIP“, вентильные, воздушное охлаждение  
**ABITIG® 9 V / 17 V / 17 FV / 26 V / 26 FV** Страница 68
- Автоматические сварочные горелки TIG, воздушное и жидкостное охлаждение  
**ABITIG® 150 MT / 260 W MT / 200 MT**  
**ABITIG® 300 W MT / 400 W MT / 500 W MT** Страница 69
- Система подачи холодной проволоки  
**ABIDRIVE V2** Страница 70-71

### Шланговые пакеты

- ABITIG® 9 / 12-1 / 17 / 18 / 18 SC / 20 / 24 G / 24 W / 26  
ABITIG® 150 / 200 / 260 W / 450 W / 450 W SC Страница 72

### Запасные части

- Силовые кабели, шланги, рукоятки и модули управления Страницы 73-75

# Содержание

## Плазматроны для резки и сварки

### Плазменные резаки

- |   |          |       |
|---|----------|-------|
| ■ Плазменные резаки серии "ABIPLAS® CUT", воздушное охлаждение<br><b>ABIPLAS® CUT 70 / 70 MT</b>        | Страница | 78-79 |
| ■ Плазменные резаки серии "ABIPLAS® CUT", воздушное охлаждение<br><b>ABIPLAS® CUT 110 / 110 MT</b>      | Страница | 80-81 |
| ■ Плазменные резаки серии "ABIPLAS® CUT", воздушное охлаждение<br><b>ABIPLAS® CUT 150 / 150 MT</b>      | Страница | 82-83 |
| ■ Плазменные резаки серии "ABIPLAS® CUT", жидкостное охлаждение<br><b>ABIPLAS® CUT 200 W / 200 W MT</b> | Страница | 84-85 |
| ■ Плазменные резаки серии "ABICUT", воздушное охлаждение<br><b>ABICUT 25K / 45</b>                      | Страница | 86-87 |
| ■ Плазменные резаки серии "ABICUT", воздушное охлаждение<br><b>ABICUT 75</b>                            | Страница | 88-89 |

### Горелки для плазменной сварки

- |  |          |       |
|--|----------|-------|
| ■ Горелки плазменной сварки серии "ABIPLAS® WELD", жидкостное охлаждение<br><b>ABIPLAS® WELD 100 W / 150 W / 100 W MT / 150 W MT</b> | Страница | 90-91 |
|--|----------|-------|

## Сварочные принадлежности

### Сварочные принадлежности

- |  |          |         |
|--|----------|---------|
| ■ Система EWR экономии газа, редукторы           | Страница | 94      |
| ■ Инструменты и приспособления, маска сварщика   | Страница | 95      |
| ■ Антиадгезивы и охлаждающие агенты              | Страница | 96-97   |
| ■ Переходники, ниппеля, быстросъемные соединения | Страница | 98-101  |
| ■ Вольфрамовые электроды                         | Страница | 102-103 |

### Система байонетных разъемов

- |           |          |         |
|-----------|----------|---------|
| ■ ABIPLUG | Страница | 104-105 |
|-----------|----------|---------|

### Электродержатели

- |   |          |         |
|---|----------|---------|
| ■ DE 2200 / DE 2300 / DE 2400 / DE 2500 | Страница | 106-107 |
|---|----------|---------|

### Строгачи "KURT HAUFE"

- |                                   |          |         |
|-----------------------------------|----------|---------|
| ■ K10 / K12 / K12 T / K16 / K16 T | Страница | 108-109 |
|-----------------------------------|----------|---------|

### Угольные электроды "TEAM BINZEL®"

- |          |          |     |
|----------|----------|-----|
| ■ ABIARC | Страница | 110 |
|----------|----------|-----|

### Блоки принудительного охлаждения

- |                             |          |     |
|-----------------------------|----------|-----|
| ■ ABICOOOL-L CR 1000 / 1250 | Страница | 111 |
|-----------------------------|----------|-----|



## MIG/MAG

### Сварочные горелки MIG/MAG

■ RF GRIP 15 / 25 / 26 / 36 / 36 LC / 45

■ RB 61 GD / 610 D

■ MB EVO 15 AK / 25 AK /  
24 KD / 26 KD / 36 KD

■ MB EVO 240 D / 401 D / 401 /  
501 D / 501

■ ABIMIG® GRIP A LW 155 / 255 / 305 /  
355 / 405 / 455

■ ABIMIG® AT LW 155 / 255 / 305 /  
355 / 405

■ ABIMIG® 240 D WT / 401 D WT /  
401 WT / 501 D WT / 501 WT

■ ABIMIG® GRIP W 555 D / 555 /  
605 / 605 D / 605 C

■ ABIMIG® 452 W / 452 D W /  
452 D W TS / 645 W

■ PP Plus 36 D / 240 D / 401 D

■ RAB GRIP 15 AK / 24 KD / 25 AK /  
36 KD / 240 D / 501 D / 501 /  
RAS-системы / дымовытяжные установки

■ AUT / ABIMIG® MT

### Запасные части

■ Кабель ВIKOX®, провода управления,  
спирали и каналы

■ Рукоятки и модули управления

### Центральный адаптер с пружинными контактами

■ Мягкий контакт ...

# Сварочные горелки MIG/MAG серии "RF GRIP" воздушное охлаждение • Нагрузка от 150 А до 250 А

Сварочные горелки MIG/MAG серии «RF» представляют собой мощную и в то же время экономичную версию для профессионального сварщика.

Особенно в тяжелых промышленных условиях эти горелки отличаются долговечностью и надежностью.

- Многократно испытаны в промышленности
- Длительные сроки службы
- Эргономически и технически доведены до 100% надежности
- Экономящая время смена горелок посредством системы центральных соединительных разъемов ABICOR BINZEL



## RF GRIP 15

### Технические данные:

Нагрузка: 180 А CO<sub>2</sub>  
150 А Газовая смесь  
M21 (DIN EN 439)  
ПВ: 60 %  
Проволока: 0,6–1,0 мм

## RF GRIP 25

### Технические данные:

Нагрузка: 250 А CO<sub>2</sub>  
200 А Газовая смесь  
M21 (DIN EN 439)  
ПВ: 60 %  
Проволока : 0,8–1,2 мм

Укомплектованная горелка Тип	Идент. №			Гусак горелки	
	3 м	4 м	5 м	Тип	Идент. №
RFGRIP 15	002.D659.1	002.D660.1	002.D661.1	45°	002.D656.1
RFGRIP 25	004.D804.1	004.D805.1	004.D806.1	45°	004.D801.1

Все горелки укомплектованы центральным разъемом с пружинными контактами. Другие разъемы по запросу.



# RF GRIP 15, RF GRIP 25

## Запасные части

### RF GRIP 15/25

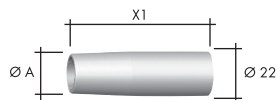

#### Газовое сопло (5 шт.)

	Ø A	X1	
цилиндрическое	Ø 18	69 мм	145.D014
коническое	Ø 16	70 мм	145.D011 •
коническое	Ø 14	67 мм	145.D012 •

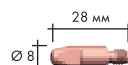
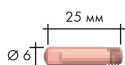

#### Наконечники (10 шт.)

		M6	M6
E-Cu	Ø 0,8	140.0059 •	140.0051
	Ø 1,0	140.0253	140.0242 •
	Ø 1,2	-	140.0379
E-Cu для Al	Ø 0,8	141.0002	141.0001
	Ø 1,0	141.0007	141.0006
	Ø 1,2	-	141.0010
CuCrZr	Ø 0,6	140.0855	140.0054
	Ø 0,8	140.0062	140.0245
	Ø 1,0	140.0256	140.0382
	Ø 1,2		

#### Вставка (10 шт.)



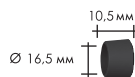

M6	004.D624.5
----	------------

#### Переходник (5 шт.)



	012.D106
--	----------

Спираль / канал		для 3 м	для 4 м	для 5 м
 Спираль	Ø 0,6	-	-	-
	Ø 0,8	124.0011	124.0012	124.0015
	Ø 1,0	124.0026	124.0031	124.0035
	Ø 1,2	124.0026	124.0031	124.0035
 PTFE	Ø 0,8	126.0005	126.0008	126.0011
	Ø 1,0	126.0021	126.0026	126.0028
	Ø 1,2	126.0021	126.0026	126.0028
	Углеродистый	Ø 0,6	127.0002	127.0003
PTFE	Ø 0,8	127.0002	127.0003	127.0004
	Ø 1,0	127.0005	127.0007	127.0008
	Ø 1,2	127.0005	127.0007	127.0008

• Стандартная комплектация

# Сварочные горелки MIG/MAG серии "RF GRIP" воздушное охлаждение • Нагрузка от 250 А до 360 А

Сварочные горелки MIG/MAG серии «RF» представляют собой мощную и в то же время экономичную версию для профессионального сварщика.

Особенно в тяжелых промышленных условиях эти горелки отличаются долговечностью и надежностью.

- Многократно испытаны в промышленности
- Длительные сроки службы
- Эргономически и технически доведены до 100% надежности
- Экономящая время смена горелок посредством системы центральных соединительных разъемов ABICOR BINZEL



## RF GRIP 26/36

### Технические данные:

Нагрузка: 315 А / 360 А CO<sub>2</sub>  
250 А / 320 А Газовая смесь  
M21 (DIN EN 439)

ПВ: 60 %

Проволока: 0,8–1,2 мм / 1,0–1,6 мм

## RF GRIP 36 LC

### Технические данные:

Нагрузка: 315 А CO<sub>2</sub>  
250 А Газовая смесь  
M21 (DIN EN 439)

ПВ: 60 %

Проволока: 0,8–1,6 мм

Укомплектованная горелка Тип	Идент. №			Гусак горелки	
	3 м	4 м	5 м	Тип	Код
RF 26 KZ-2	018.D908.1	018.D909.1	018.D910.1	45°	018.D911.1
RF 36 KZ-2	014.H221.1	014.H222.1	014.H223.1	45°	014.H227.1
RF 36 LC KZ-2	014.H224.1	014.H225.1	014.H226.1	50°	014.0216

Все горелки укомплектованы центральным разъемом с пружинными контактами. Другие разъемы по запросу.

# RF GRIP 26, RF GRIP 36

## Запасные части

### RF GRIP 26/36

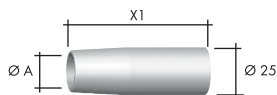

### RF GRIP 36 LC

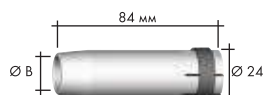

#### Газовое сопло (10 шт.)

	Ø A	X1		Ø B	
Коническое	Ø 16	69 мм	145.D022	Ø 12	145.0126
Коническое	Ø 18	72 мм	145.D021	Ø 16	145.0078
Цилиндрическое	Ø 21	72 мм	145.D024	Ø 19	145.0045

#### Наконечники (10 шт.)

E-Cu	Ø 0,8		140.0051
	Ø 1,0		140.0242
	Ø 1,2		140.0379
	Ø 1,6		140.0555
	Ø 0,8		141.0001
E-Cu для Al	Ø 1,0		141.0006
	Ø 1,2		141.0010
	Ø 1,6		-
	Ø 0,8		140.0054
CuCrZr	Ø 1,0		140.0245
	Ø 1,2		140.0382
	Ø 1,6		-
			-

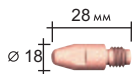

#### M6

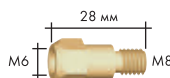
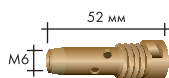

#### Вставка (10 шт.)

M6	014.D870	142.0005
----	----------	----------

#### Газораспределитель (10 шт.)

стандартный	-	014.0261
-------------	---	----------



#### Переходник (5 шт.)

	018.D873	-
--	----------	---



#### Спираль / канал

		для 3 м	для 4 м	для 5 м
Спираль	Ø 0,8	124.0011	124.0012	124.0015
	Ø 1,0	124.0026	124.0031	124.0035
	Ø 1,2	124.0026	124.0031	124.0035
	Ø 1,6	124.0041	124.0042	124.0044
	Ø 0,8	126.0005	126.0008	126.0011
PTFE	Ø 1,0	126.0021	126.0026	126.0028
	Ø 1,2	126.0021	126.0026	126.0028
	Ø 1,6	126.0039	126.0042	126.0045
	Ø 0,8	127.0002	127.0003	127.0004
Углеродистый PTFE	Ø 1,0	127.0005	127.0007	127.0008
	Ø 1,2	127.0005	127.0007	127.0008
	Ø 1,6	127.0010	127.0012	127.0013

• Стандартная комплектация

# Сварочные горелки MIG/MAG серии "RF GRIP" воздушное охлаждение • Нагрузка до 450 А

Сварочные горелки MIG/MAG серии «RF» представляют собой мощную и в то же время экономичную версию для профессионального сварщика.

Особенно в тяжелых промышленных условиях эти горелки отличаются долговечностью и надежностью.

- Многократно испытаны в промышленности
- Длительные сроки службы
- Эргономически и технически доведены до 100% надежности
- Экономящая время смена горелок посредством системы центральных соединительных разъемов ABICOR BINZEL



## RF GRIP 45

### Технические данные:

Нагрузка:	450 А CO <sub>2</sub> 400 А газ. смесь M21 (DIN EN 439)
ПВ:	60 %
Провалка:	1,0–2,4 мм

Укомплектованная горелка Тип	Идент. №			Гусак горелки	
	3 м	4 м	5 м	Тип	Код
RF GRIP 45 KZ-2	017.D041.1	017.D042.1	017.D043.1	45°	017.D047.1

Все горелки укомплектованы центральным разъемом с пружинными контактами. Другие разъемы по запросу.

# RF GRIP 45

## Запасные части

### RFGRIP 45

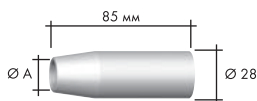

#### Газовое сопло (10 шт.)

#### Ø A

Коническое	Ø 13	145.D243
Коническое	Ø 16	145.D244
Цилиндрическое	Ø 19	145.D245



#### Наконечники (10 шт.)

#### M8

E-Cu	Ø 0,8	140.0114
	Ø 1,0	140.0313
	Ø 1,2	140.0442
	Ø 1,6	140.0587
	Ø 2,0	140.0653
E-Cu для Al	Ø 0,8	141.0003
	Ø 1,0	141.0008
	Ø 1,2	141.0015
	Ø 1,6	141.0022
	Ø 2,0	141.0033
CuCrZr	Ø 0,8	140.0117
	Ø 1,0	140.0316
	Ø 1,2	140.0445
	Ø 1,6	140.0590
	Ø 2,0	140.0656
	Ø 2,4	140.0679



#### Вставка (10 шт.)

M8	016.D155
----	----------

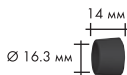

#### Переходник (5 шт.)

	016.D141
--	----------

#### Спираль / канал

#### для 3 м

#### для 4 м

#### для 5 м

Спираль для Ø 1,0-1,2	124.D037	124.D038	124.D039
Ø 1,4-1,6	124.D042	124.D043	124.D044
Ø 2,0-2,4	124.D047	124.D048	124.D049

• Стандартная комплектация

# Сварочная горелка для сварки порошковой проволокой

## RB 61 GD, RB 610 D

Сварочные горелки серии RB имеют специфический дизайн, что позволяет использовать большую мощность и большой диаметр проволоки.

- Массивный дизайн (коаксиальный кабель 75 мм<sup>2</sup>) Выдерживают высокие нагрузки при всех сварочных задачах
- Специальный канал для большого диаметра проволоки
- Геометрия гусака сделана для удобного использования горелки в трудно доступных местах.

### RB 61 GD

#### Технические данные:

Нагрузка:	500 А CO <sub>2</sub> 400 А без газа
ПВ:	60 %
Диаметр проволоки:	1,6–3,2 мм

### RB 610 D

#### Технические данные:

Нагрузка:	650 А CO <sub>2</sub>
ПВ:	100 %
Диаметр проволоки:	1,6–3,2 мм

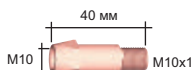
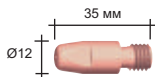
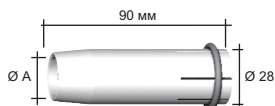
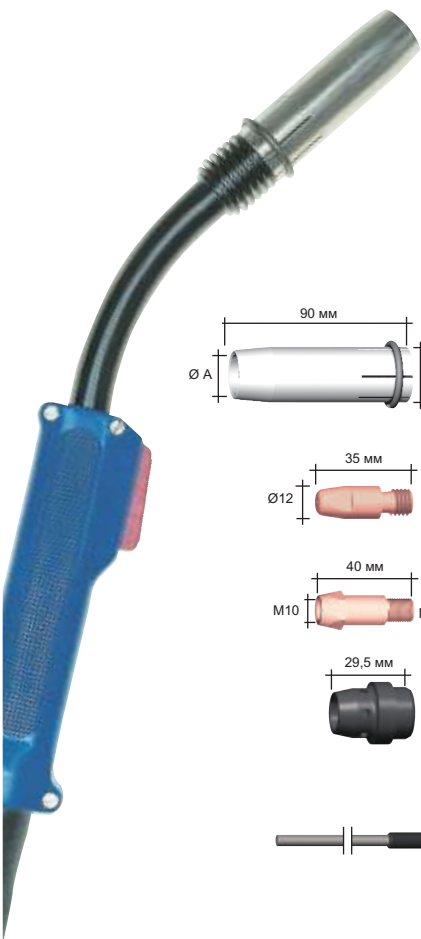

### Запасные части

Газовое сопло	Ø А	
цилиндрическое	Ø 23	145.0048
коническое	Ø 20	145.0081

Наконечник	M10	
для стали Ø 1,6		140.0616
Ø 2,0		140.0665
Ø 2,4		140.0698
Ø 3,2		140.0734

Вставка	M10
	142.0032

Газораспределитель	Стандарт
	013.0030

Канал	3 м	4 м	5 м
для стали Ø 1,6	122.0066	122.0067	122.0068
Ø 2,0	122.0066	122.0067	122.0068
Ø 2,4	122.0079	122.0080	122.0082
Ø 3,2	122.0083	122.0084	122.0086

### Укомплектованная горелка

Тип	Рукоятка	Идент. №		Гусак горелки	
		3 м	4 м	Тип	Идент. №
RB 61 GD	Индустриальная	013.0053	013.0054	35°	013.0001
RB 610 D	Индустриальная	035.0037	035.0025	35°	035.0001

- Стандартная комплектация

## Для записей

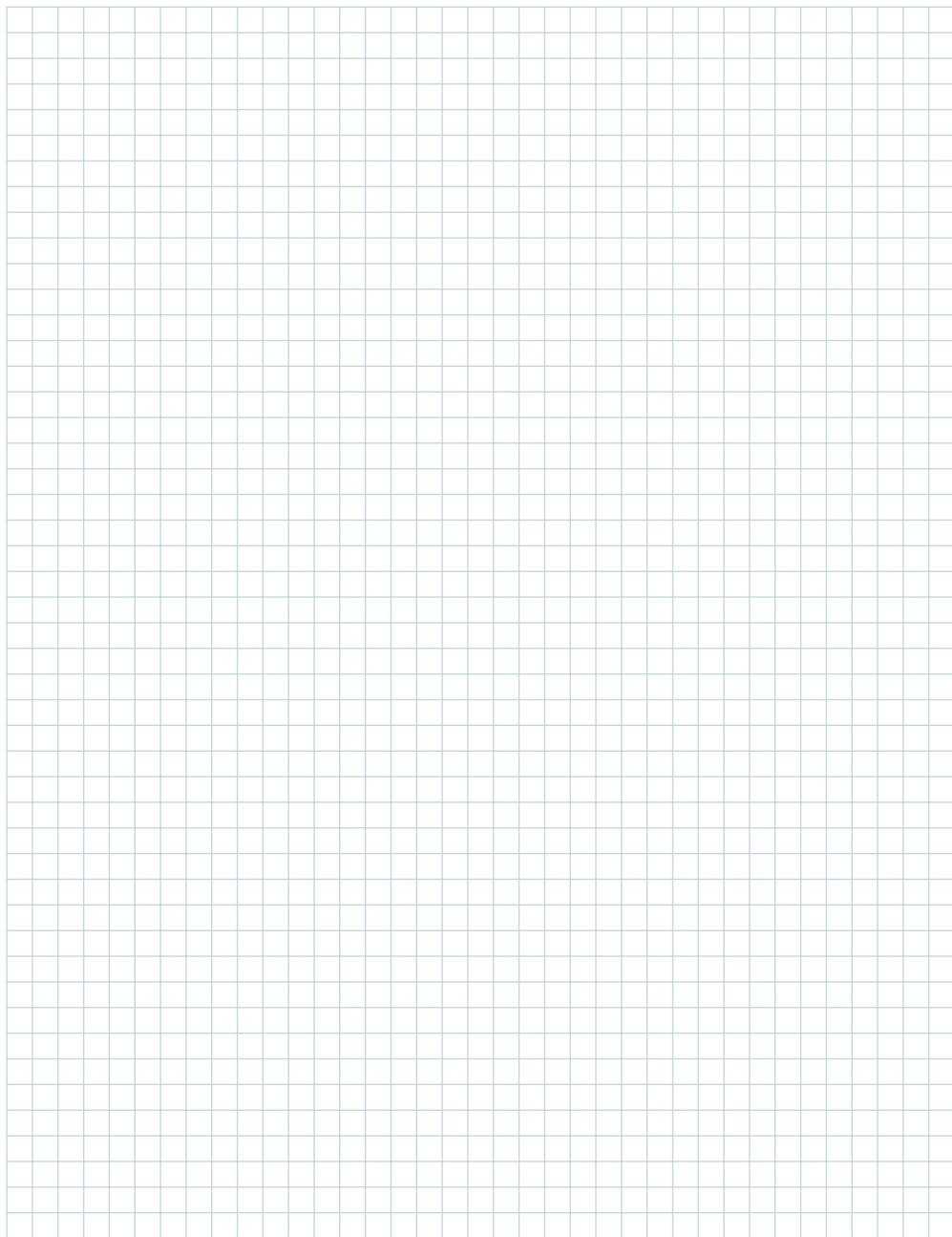

# Сварочные горелки MIG/MAG серии "MB EVO" воздушное охлаждение • Нагрузка от 150 А до 230 А

Серия горелок "MB EVO" представляет собой совершенно новую концепцию в сварочной конструкции горелки, форма и функции. Сварочная горелка образует идеальный инструмент в месте с рукой сварщика. Уникальная эргономика, после обширных исследований и инженерных решений, обеспечивает большое чувство контроля. Положение триггера, дизайн пускового крючка и шаровой шарнир, гарантия оптимального баланса и комфорта во всех положениях сварки.

- Оригинальная двухкомпонентная ручка-прочная и эргономичная
- Оптимальное положение триггера и коническая ручка - дизайн точного и безопасного обращения
- Уникальная внутренняя геометрия горелки для воздушного охлаждения-максимальный охлаждаемый контакт с механическими частями
- Надежный, оптимизированный центральный разъем
- "MB" Испытанны изнашиваемые детали - долгая экономичная служба



## MB EVO 15

### Технические данные:

Нагрузка: 180 А CO<sub>2</sub>  
150 А Газовая смесь  
M21 (DIN EN ISO 14175)  
ПВ: 60%  
Проволока: 0,6–1,0 мм

## MB EVO 25

### Технические данные:

Нагрузка: 230 А CO<sub>2</sub>  
200 А Газовая смесь  
M21 (DIN EN ISO 14175)  
ПВ: 60%  
Проволока: 0,8–1,2 мм

Укомплектованная горелка*	Рукоятка	Идент. №			Гусак горелки	
		3 м	4 м	5 м	Тип	Идент. №
MB EVO 15	EVO	002.0709.1	002.0710.1	002.0711.1	50°	002.0715.1
MB EVO 25	EVO	004.0668.1	004.0669.1	004.0670.1	50°	004.0663.1

\*Все сварочные горелки укомплектованы центральным разъемом с пружинными контактами. Другие разъемы по запросу.



# MB EVO 15, MB EVO 25

## Запасные части

### MB EVO 15

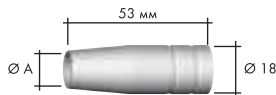

### MB EVO 25



#### Газовое сопло (10 шт.)

	Ø A		Ø B	
цилиндрическое	Ø 16	145.0041	Ø 18	145.0042
коническое	Ø 12	145.0075	Ø 15	145.0076
сильно коническое	Ø 9,5	145.0123	Ø 11,5	145.0124

#### Наконечник (10 шт.)

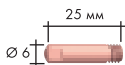

#### M6

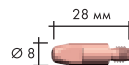

#### M6

E-Cu	Ø 0,6	140.0008	-
	Ø 0,8	140.0059	140.0051
	Ø 1,0	140.0253	140.0242
	Ø 1,2	-	140.0379
E-Cu для Al	Ø 0,8	141.0002	141.0001
	Ø 1,0	141.0007	141.0006
	Ø 1,2	-	141.0010
CuCrZr	Ø 0,6	140.0855	-
	Ø 0,8	140.0062	140.0054
	Ø 1,0	140.0256	140.0245
	Ø 1,2	-	140.0382

#### Пружина (20 шт.)



002.0058



003.0013

#### Вставка



002.0078

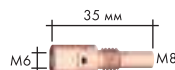

142.0001 (10 шт.)



Спираль		для 3м	для 4м	для 5м
спираль	Ø 0,6	124.0011	124.0012	124.0015
	Ø 0,8	124.0011	124.0012	124.0015
	Ø 1,0	124.0026	124.0031	124.0035
	Ø 1,2	124.0026	124.0031	124.0035
PTFE	Ø 0,6	126.0005	126.0008	126.0011
	Ø 0,8	126.0005	126.0008	126.0011
	Ø 1,0	126.0021	126.0026	126.0028
	Ø 1,2	126.0021	126.0026	126.0028
Углеродистый PTFE	Ø 0,6	127.0002	127.0003	127.0004
	Ø 0,8	127.0002	127.0003	127.0004
	Ø 1,0	127.0005	127.0007	127.0008
	Ø 1,2	127.0005	127.0007	127.0008

▪ Стандартная комплектация

# Сварочные горелки MIG/MAG серии "MB EVO" воздушное охлаждение • Нагрузка от 220 А до 340 А

Серия горелок "MB EVO" представляет собой совершенно новую концепцию в сварочной конструкции горелки, форма и функции. Сварочная горелка образует идеальный инструмент в месте с рукой сварщика.

Уникальная эргономика, после обширных исследований и инженерных решений, обеспечивает большое чувство контроля. Положение триггера, дизайн пускового крючка и шаровой шарнир, гарантия оптимального баланса и комфорта во всех положениях сварки.

- Оригинальная двухкомпонентная ручка-прочная и эргономичная
- Оптимальное положение триггера и коническая ручка - дизайн точного и безопасного обращения
- Уникальная внутренняя геометрия горелки для воздушного охлаждения-максимальный охлаждаемый контакт с механическими частями
- Надежный, оптимизированный центральный разъем
- "MB" Испытаны изнашиваемые детали - долгая экономичная служба



## MB EVO 24

### Технические данные:

Нагрузка: 250 А CO<sub>2</sub>  
220 А Газовая смесь  
M21 (DIN EN ISO 14175)

ПВ: 60%

Проволока: 0,8-1,2 мм

## MB EVO 26

### Технические данные:

Нагрузка: 270 А CO<sub>2</sub>  
240 А Газовая смесь  
M21 (DIN EN ISO 14175)

ПВ: 60%

Проволока: 0,8-1,2 мм

## MB EVO 36

### Технические данные:

Нагрузка: 340 А CO<sub>2</sub>  
290 А Газовая смесь  
M21 (DIN EN ISO 14175)

ПВ: 60%

Проволока: 0,8-1,2 мм

Укомплектованная горелка*	Идент. №			Гусак горелки		
	Тип	Ручка	3 м	4 м	5 м	Тип
MB EVO 24	EVO	012.0368.1	012.0369.1	012.0370.1	50°	012.0374.1
MB EVO 26	EVO	018.0208.1	018.0209.1	018.0210.1	50°	018.0214.1
MB EVO 36	EVO	014.0526.1	014.0527.1	014.0528.1	50°	014.0518.1

\*Все сварочные горелки укомплектованы центральным разъемом с пружинными контактами. Другие разъемы по запросу.

# MB EVO 24, MB EVO 26, MB EVO 36

## Запасные части

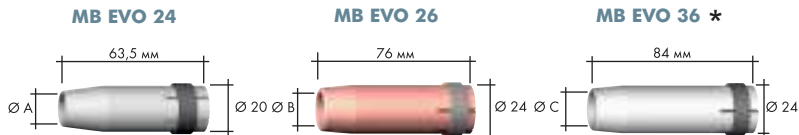

### Газовое сопло (10 шт.)

	Ø A		Ø B		Ø C	
цилиндрическое	Ø 17	145.0047	Ø 20	145.0051	Ø 19	145.0045
коническое	Ø 12,5	145.0080	Ø 16	145.0085	Ø 16	145.0078
сильно коническое	Ø 10	145.0128	Ø 14	145.0132	Ø 12	145.0126

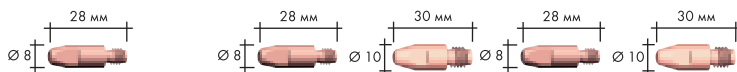

### Наконечник (10 шт.)

	M6		M6		M8		M6		M8	
E-Cu	Ø 0,8	140.0051	140.0051	140.0114	140.0051	140.0114	140.0051	140.0114	140.0114	140.0114
	Ø 1,0	140.0242	140.0242	140.0313	140.0242	140.0313	140.0242	140.0313	140.0242	140.0313
	Ø 1,2	140.0379	140.0379	140.0442	140.0379	140.0442	140.0379	140.0442	140.0379	140.0442
E-Cu для Al	Ø 0,8	141.0001	141.0001	141.0003	141.0001	141.0003	141.0001	141.0003	141.0001	141.0003
	Ø 1,0	141.0006	141.0006	141.0008	141.0006	141.0008	141.0006	141.0008	141.0006	141.0008
	Ø 1,2	141.0010	141.0010	141.0015	141.0010	141.0015	141.0010	141.0015	141.0010	141.0015
CuCrZr	Ø 0,8	140.0054	140.0054	140.0117	140.0054	140.0117	140.0054	140.0117	140.0054	140.0117
	Ø 1,0	140.0245	140.0245	140.0316	140.0245	140.0316	140.0245	140.0316	140.0245	140.0316
	Ø 1,2	140.0382	140.0382	140.0445	140.0382	140.0445	140.0382	140.0445	140.0382	140.0445

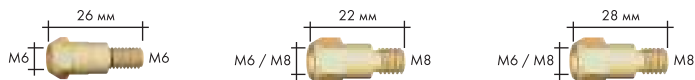

### Вставка (10 шт.)

	M6	M6 / M8	M6 / M8
M6	142.0003	142.0007	142.0005
M8	-	142.0082	142.0020



### Газораспределитель (10 шт.)

	012.0183	018.0116	014.0261
стандартный	012.0183	018.0116	014.0261
особо стойкий	-	-	014.0026
керамический	-	018.0141	014.0023

### Спираль



		для 3м	для 4м	для 5м
Спираль	Ø 0,8	124.0011	124.0012	124.0015
	Ø 1,0	124.0026	124.0031	124.0035
	Ø 1,2	124.0026	124.0031	124.0035
PTFE	Ø 0,8	126.0005	126.0008	126.0011
	Ø 1,0	126.0021	126.0026	126.0028
	Ø 1,2	126.0021	126.0026	126.0028
Углеродистый PTFE	Ø 0,8	127.0002	127.0003	127.0004
	Ø 1,0	127.0005	127.0007	127.0008
	Ø 1,2	127.0005	127.0007	127.0008

★ Расходные материалы (газовое сопло, наконечник, вставка, газораспределитель) взаимозаменяемы с горелкой RF 36 LC, см. стр. 9

▪ Стандартная комплектация

# Сварочные горелки MIG/MAG серии "MB EVO" жидкостное охлаждение • Нагрузка от 270 А до 550 А

Серия горелок "MB EVO" представляет собой совершенно новую концепцию в сварочной конструкции горелки, форма и функции. Сварочная горелка образует идеальный инструмент в месте с рукой сварщика.

Уникальная эргономика, после обширных исследований и инженерных решений, обеспечивает большое чувство контроля. Положение триггера, дизайн пускового крючка и шаровой шарнир, гарантия оптимального баланса и комфорта во всех положениях сварки.

- Оригинальная двухкомпонентная ручка-прочная и эргономичная
- Оптимальное положение триггера и коническая ручка - дизайн точного и безопасного обращения
- Уникальная внутренняя геометрия горелки для воздушного охлаждения-максимальный охлаждаемый контакт с механическими частями
- Надежный, оптимизированный центральный разъем
- "MB" Испытаны изнашиваемые детали - долгая экономичная служба



## MB EVO 24 D

### Технические данные:

Нагрузка: 300 А CO<sub>2</sub>  
270 А Газовая смесь  
M21 (DIN EN ISO 14175)

ПВ: 100%

Проволока: 0,8-1,2 мм

## MB EVO 401 D / MB EVO 401

### Технические данные:

Нагрузка: 400 А / 450 А CO<sub>2</sub>  
350 А / 400 А  
Газовая смесь  
M21 (DIN EN ISO 14175)

ПВ: 100%

Проволока: 0,8-1,2 мм

## MB EVO 501 D / MB EVO 501

### Технические данные:

Нагрузка: 500 А / 550 А CO<sub>2</sub>  
450 А / 500 А  
Газовая смесь  
M21 (DIN EN ISO 14175)

ПВ: 100%

Проволока: 1,0-1,6 мм

### Рекомендация:

Чтобы защитить сварочную горелку от чрезмерных перегрузок, после окончания сварки желательно не прерывать процесс охлаждения горелки в течении 4 минут.

Укомплектованная горелка*		Идент. №			Гусак горелки	
Тип	Ручка	3 м	4 м	5 м	Тип	Идент. №
MB EVO 240 D	EVO	023.0322.1	023.0323.1	023.0324.1	50°	023.0316.1
MB EVO 401 D	EVO	033.0387.1	033.0388.1	033.0389.1	50°	033.0378.1
MB EVO 401	EVO	030.0247.1	030.0248.1	030.0249.1	50°	030.0242.1
MB EVO 501 D	EVO	034.0855.1	034.0866.1	034.0867.1	50°	034.0856.1
MB EVO 501	EVO	032.0272.1	032.0273.1	032.0274.1	50°	032.0267.1

\* Все сварочные горелки укомплектованы центральным разъемом с пружинными контактами. Другие разъемы по запросу.

# MB EVO 240, MB EVO 401 / 501

## Запасные части

### MB EVO 240 D

### MB EVO 401 D / 501 D

### MB EVO 401 / 501

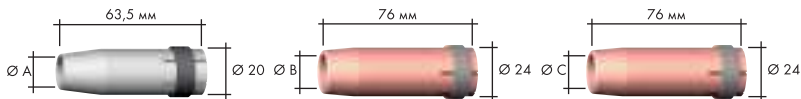

## Газовое сопло (10 шт.)

	Ø A		Ø B		Ø C	
цилиндрическое	Ø 17	145.0047	Ø 20	145.0051	Ø 20	145.0051
коническое	Ø 12,5	145.0080	Ø 16	145.0085	Ø 16	145.0085
сильно коническое	Ø 10	145.0128	Ø 14	145.0132	Ø 14	145.0132



## Наконечник (10 шт.)

	Ø	M6	M6	M8	M6	M8
E-Cu	Ø 0,8	140.0051	140.0051	140.0114	140.0051	140.0114
	Ø 1,0	140.0242	140.0242	140.0313	140.0242	140.0313
	Ø 1,2	140.0379	140.0379	140.0442	140.0379	140.0442
	Ø 1,6	-	140.0555	140.0587	140.0555	140.0587
E-Cu для Al	Ø 0,8	141.0001	141.0001	141.0003	141.0001	141.0003
	Ø 1,0	141.0006	141.0006	141.0008	141.0006	141.0008
	Ø 1,2	141.0010	141.0010	141.0015	141.0010	141.0015
	Ø 1,6	-	141.0020	141.0022	141.0020	141.0022
CuCrZr	Ø 0,8	140.0054	140.0054	140.0117	140.0054	140.0117
	Ø 1,0	140.0245	140.0245	140.0316	140.0245	140.0316
	Ø 1,2	140.0382	140.0382	140.0445	140.0382	140.0445
	Ø 1,6	-	140.0558	140.0590	140.0558	140.0590

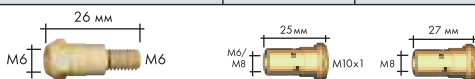

## Вставка (10 шт.)

M6	142.0003	142.0008	-
M8	-	142.0022	142.0201.10



## Газораспределитель (10 шт.)

стандартный	012.0183	030.0145	030.0145
особо стойкий	-	030.0037	030.0037
керамический	-	030.0190	030.0190

Спираль		для 3м	для 4м	для 5м
спираль	Ø 0,8	124.0011	124.0012	124.0015
	Ø 1,0	124.0026	124.0031	124.0035
	Ø 1,2	124.0026	124.0031	124.0035
	Ø 1,6	124.0041	124.0042	124.0044
PTFE	Ø 0,8	126.0005	126.0008	126.0011
	Ø 1,0	126.0021	126.0026	126.0028
	Ø 1,2	126.0021	126.0026	126.0028
	Ø 1,6	126.0039	126.0042	126.0045
Углеродистый PTFE	Ø 0,8	127.0002	127.0003	127.0004
	Ø 1,0	127.0005	127.0007	127.0004
	Ø 1,2	127.0005	127.0007	127.0008
	Ø 1,6	127.0010	127.0012	127.0013

• Стандартная комплектация

# Сварочные горелки MIG/MAG серии "ABIMIG® GRIP A LW" воздушное охлаждение • Нагрузка от 170 А до 250 А

Благодаря инновационному использованию специальных компонентов "GRIP"-системы в конструкции рукоятки, различных вариантов модулей управления, сварочные горелки серии ABIMIG® GRIP (воздушного и жидкостного охлаждения) выгодно отличаются совершенной эргономикой и идеальной фиксацией в руке.

- Серию горелок ABIMIG® GRIP A особенно выгодно отличает применение шлангового пакета нового поколения – Low-Weight BIKOX®, благодаря чему обеспечивается отличный баланс горелки, а также высокопродуктивная работа во всех пространственных положениях сварки

- Эргономичная, короткая рукоятка с использованием специальных компонентов „GRIP“, упор под палец, шарнир – оптимальное манипулирование во всех пространственных положениях при сварке
- Резьбовое газовое сопло с жаропрочной изоляцией – экстремально высокая износостойкость
- Интегрированная вставка „3 в 1“ – уменьшение складских затрат/запасов
- Ламинарный поток газа – идеальная защита сварочной ванны, лучшее качество шва

Low-Weight BIKOX® – до 50% преимущество в весе



## ABIMIG® GRIP A 155 LW

### Технические данные:

Нагрузка:	190 А CO <sub>2</sub> 170 А Газовая смесь M21
ПВ:	60%
Проволока:	0,6–1,0 мм

## ABIMIG® GRIP A 255 LW

### Технические данные:

Нагрузка:	250 А CO <sub>2</sub> 210 А Газовая смесь M21
ПВ:	60%
Проволока:	0,8–1,2 мм

### Укомплектованная горелка\*

Тип	Рукоятка	Идент. №			Гусак горелки	
		3 м	4 м	5 м	Тип	Идент. №
ABIMIG® GRIP A 155 LW	Тип MB	767.D600.1	767.D601.1	767.D602.1	45°	767.D603.1
ABIMIG® GRIP A 255 LW	Тип MB	767.D630.1	767.D631.1	767.D632.1	45°	767.D633.1

\* Все горелки укомплектованы центральным разъемом с пружинными контактами. Другие разъемы по запросу.

# ABIMIG® GRIP A 155 LW, ABIMIG® GRIP A 255 LW

## Запасные части

### ABIMIG® GRIP A 155

### ABIMIG® GRIP A 255

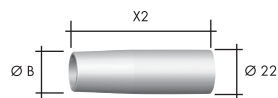
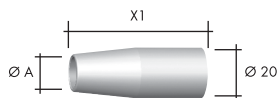

#### Газовое сопло (5 шт.)

	Ø A	X1		Ø B	X2	
цилиндрическое	Ø 17	52 мм	145.D003	Ø 18	69 мм	145.D014
коническое	Ø 12	52 мм	145.D001 *	Ø 16	70 мм	145.D011 *
коническое	Ø 12	54 мм	145.D004	Ø 14	67 мм	145.D012

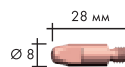
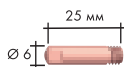

#### Наконечник (10 шт.)

		M6	M6
E-Cu	Ø 0,6	140.0008	-
	Ø 0,8	140.0059 *	140.0051
	Ø 1,0	140.0253	140.0242 *
	Ø 1,2	-	140.0379
E-Cu для Al	Ø 0,8	141.0002	141.0001
	Ø 1,0	141.0007	141.0006
	Ø 1,2	-	141.0010
CuCrZr	Ø 0,6	140.0855	-
	Ø 0,8	140.0062	140.0054
	Ø 1,0	140.0256	140.0245
	Ø 1,2	-	140.0382

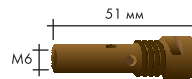
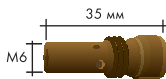

#### Вставка (5 шт.)

	006.D719.5	004.D624.5
--	------------	------------

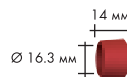
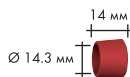

#### Переходник (5 шт.)

	767.D607.5	767.D637.5
--	------------	------------

#### Спираль

		для 3 м	для 4 м	для 5 м
спираль	Ø 0,6	124.0011	124.0012	124.0015
	Ø 0,8	124.0011	124.0012	124.0015
	Ø 1,0	124.0026	124.0031	124.0035
	Ø 1,2	124.0026	124.0031	124.0035
PTFE	Ø 0,6	126.0005	126.0008	126.0011
	Ø 0,8	126.0005	126.0008	126.0011
	Ø 1,0	126.0021	126.0026	126.0028
	Ø 1,2	126.0021	126.0026	126.0028
Углеродистый PTFE	Ø 0,6	127.0002	127.0003	127.0004
	Ø 0,8	127.0002	127.0003	127.0004
	Ø 1,0	127.0005	127.0007	127.0008
	Ø 1,2	127.0005	127.0007	127.0008



\* Стандартная комплектация

# Сварочные горелки MIG/MAG серии "ABIMIG® GRIP A LW" воздушное охлаждение • Нагрузка от 270 А до 350 А

- Серию горелок ABIMIG® GRIP A особенно выгодно отличает применение шлангового пакета нового поколения – Low-Weight BIKOX®, благодаря чему обеспечивается отличный баланс горелки, а также высокопродуктивная работа во всех пространственных положениях сварки
- Эргономичная, короткая рукоятка с использованием специальных компонентов „GRIP“, упор под палец, шарнир – оптимальное манипулирование во всех пространственных положениях при сварке
- Резьбовое газовое сопло с жаропрочной изоляцией – экстремально высокая износостойкость
- Интегрированная вставка „3 в 1“ – уменьшение складских затрат/запасов
- Ламинарный поток газа – идеальная защита сварочной ванны, лучшее качество шва

Low-Weight BIKOX® – до 50% преимущество в весе



## ABIMIG® GRIP A 305 LW

### Технические данные:

Нагрузка: 315 А CO<sub>2</sub>  
270 А  
Газовая смесь  
M21

ПВ: 60%

Проволока: 0,8–1,2 мм

## ABIMIG® GRIP A 355 LW

### Технические данные:

Нагрузка: 350 А CO<sub>2</sub>  
300 А  
Газовая смесь  
M21

ПВ: 60%

Проволока: 1,0–1,6 мм

### Укомплектованная горелка\*

Тип	Рукоятка	Идент. №			Гусак горелки	
		3 м	4 м	5 м	Тип	Идент. №
ABIMIG® GRIP A 305 LW	Тип MB	767.D660.1	767.D661.1	767.D662.1	45°	767.D663.1
ABIMIG® GRIP A 355 LW	Тип MB	767.D690.1	767.D691.1	767.D692.1	45°	767.D693.1

\* Все горелки укомплектованы центральным разъемом с пружинными контактами. Другие разъемы по запросу.



# ABIMIG® GRIP A 305 LW, ABIMIG® GRIP A 355 LW

## Запасные части

## ABIMIG® GRIP A 305 / ABIMIG® GRIP A 355

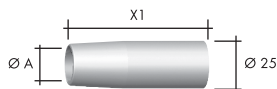

Газовое сопло (5 шт.)	Ø A	X1	
цилиндрическое	Ø 21	72 мм	145.D024
коническое	Ø 18	72 мм	145.D021
сильно коническое	Ø 16	69 мм	145.D022

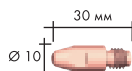

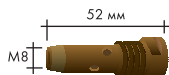

Наконечник (10 шт.)		M8	
E-Cu	Ø 0,8		140.0114
	Ø 1,0		140.0313
	Ø 1,2		140.0442
	Ø 1,6		140.0587
E-Cu для Al	Ø 0,8		141.0003
	Ø 1,0		141.0008
	Ø 1,2		141.0015
	Ø 1,6		141.0022
CuCrZr	Ø 0,8		140.0117
	Ø 1,0		140.0316
	Ø 1,2		140.0445
	Ø 1,6		140.0590

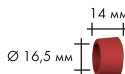

Вставка (5 шт.)	
M8	014.D745.5



Переходник (5 шт.)	
	767.D668.5

Спираль		305 / 355	305 / 355	305 / 355
		для 3м	для 4м	для 5м
	Ø 0,8	124.0011	124.0012	124.0015
	Ø 1,0	124.0026	124.0031	124.0035
	Ø 1,2	124.0026	124.0031	124.0035
	Ø 1,6	124.0041	124.0042	124.0044
	Ø 0,8	126.0005	126.0008	126.0011
	Ø 1,0	126.0021	126.0026	126.0028
	Ø 1,2	126.0021	126.0026	126.0028
	Ø 1,6	126.0039	126.0042	126.0045
	Ø 0,8	127.0002	127.0003	127.0004
	Ø 1,0	127.0005	127.0007	127.0008
	Ø 1,2	127.0005	127.0007	127.0008
	Ø 1,6	127.0010	127.0012	127.0013

• Стандартная комплектация

# Сварочные горелки MIG/MAG серии "ABIMIG® GRIP A LW" воздушное охлаждение • Нагрузка от 340 А до 450 А

- Серию горелок ABIMIG® GRIP A особенно выгодно отличает применение шлангового пакета нового поколения – Low-Weight BIKOX®, благодаря чему обеспечивается отличный баланс горелки, а также высокопродуктивная работа во всех пространственных положениях сварки
- Эргономичная, короткая рукоятка с использованием специальных компонентов „GRIP“, упор под палец, шарнир – оптимальное манипулирование во всех пространственных положениях при сварке
- Резьбовое газовое сопло с жаропрочной изоляцией – экстремально высокая износостойкость
- Интегрированная вставка „3 в 1“ – уменьшение складских затрат/запасов
- Ламинарный поток газа – идеальная защита сварочной ванны, лучшее качество шва
- BIKOX® с увеличенным каналом подачи газа – хорошая защита сварочной ванны
- Стальная витая спираль собственного производства – оптимальная и плавная подача проволоки

Low-Weight BIKOX® – до 50% преимущество в весе



## ABIMIG® GRIP A 405 LW

### Технические данные:

Нагрузка:	400 А CO <sub>2</sub> 340 А
	Газовая смесь M21
ПВ:	60%
Проволока:	1,0–1,6 мм

## ABIMIG® GRIP A 455 LW

### Технические данные:

Нагрузка:	450 А CO <sub>2</sub> 400 А
	Газовая смесь M21
ПВ:	60%
Проволока:	1,0–2,4 мм

### Укомплектованная горелка\*

Тип	Рукоятка	Идент. №			Гусак горелки	
		3 м	4 м	5 м	Тип	Идент. №
ABIMIG® GRIP A 405 LW	Тип GRIP-S	767.D720.1	767.D721.1	767.D722.1	45°	767.D723.1
ABIMIG® GRIP A 455 LW	Тип GRIP-S	767.D760.1	767.D761.1	767.D762.1	45°	767.D753.1

\* Все горелки укомплектованы центральным разъемом с пружинными контактами. Другие разъемы по запросу.

# ABIMIG® GRIP A 405 LW , ABIMIG® GRIP A 455 LW

## Запасные части

### ABIMIG® GRIP A 405

### ABIMIG® GRIP A 455

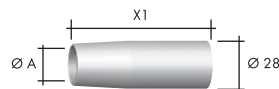
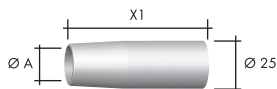

#### Газовое сопло (5 шт.)

	Ø A	X1		Ø A	X1	
цилиндрическое	Ø 21	72 мм	145.D024	Ø 24	83 мм	145.D249
коническое	Ø 18	72 мм	145.D021 •	Ø 16	85 мм	145.D244 •
сильно коническое	Ø 16	69 мм	145.D022	Ø 13	85 мм	145.D243

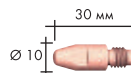
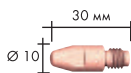

#### Наконечник (10 шт.)

		M8	M8
E-Cu	Ø 1,0	140.0313	140.0313
	Ø 1,2	140.0442 •	140.0442
	Ø 1,6	140.0587	140.0587 •
	Ø 2,0	-	140.0653
	Ø 2,4	-	140.0677
E-Cu для Al	Ø 1,0	141.0008	141.0008
	Ø 1,2	141.0015	141.0015
	Ø 1,6	141.0022	141.0022
	Ø 2,0	-	141.0033
	Ø 2,4	-	-
CuCrZr	Ø 1,0	140.0316	140.0316
	Ø 1,2	140.0445	140.0445
	Ø 1,6	140.0590	140.0590
	Ø 2,0	-	140.0656
	Ø 2,4	-	140.0679

#### Вставка (5 шт.)

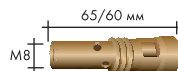
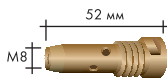

M8	014.D745.5	016.D155
----	------------	----------

#### Переходник (5 шт.)

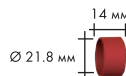
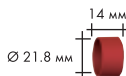

	767.D729.5	767.D759.5
--	------------	------------

Спираль	405/455 для 3м		405/455 для 4м		405/455 для 5м		
	Ø						
	Ø 1,0-1,2	124.D113	124.D037	124.D114	124.D038	124.D115	124.D039
	Ø 1,4-1,6	124.D116	124.D042	124.D117	124.D043	124.D118	124.D044
	Ø 2,0-2,4	124.D119	124.D047	124.D120	124.D048	124.D121	124.D049

• Стандартная комплектация

# Сварочные горелки MIG/MAG серии "ABIMIG® AT LW" воздушное охлаждение • Нагрузка от 180 А до 260 А

Сварочные горелки серии ABIMIG® AT LW применяются для выполнения практически всех сварочных задач. Раздельное расположение подающей спирали, в исполнении с поворотным гусаком, позволяет производить быструю смену гусака на гусак другой конфигурации или его ремонта. Изолированные, резьбовые газовые сопла допускают нагрузку горелки до 400 А. С учетом всех своих возможностей, данная серия идеально подходит для промышленного применения с высокими нагрузками.

## Новинка!

- Супер лёгкая сварочная горелка со сменным гусаком

### ABIMIG® AT 155 LW

#### Технические данные:

Нагрузка: 190 А CO<sub>2</sub>  
180 А Газовая смесь  
M21  
ПВ: 60%  
Проволока: 0.8-1.0 mm

### ABIMIG® AT 255 LW

#### Технические данные:

Нагрузка: 260 А CO<sub>2</sub>  
220 А Газовая смесь  
M21  
ПВ: 60%  
Проволока: 0,8-1,2 мм

#### Аргументы, говорящие сами за себя:

- Универсальность: Десятки различных геометрий гусаков для любых сварочных задач. Конструкция рукоятки с поворотным гусаком максимально снижает физические нагрузки.
- Легкость: До 50% легче в сравнении с распространенными горелками благодаря использованию шлангового пакета ВIKOX® LW
- Надежность, долговечность и экономичность, которые не боятся сравнения
- В промышленном применении или в мастерской – с ABIMIG® А Т всегда можно создать идеальный инструмент по желанию

Шланговый пакет нового поколения low-weight ВIKOX® для горелок типа LW позволяет снизить до 50% веса горелки

Испытания показали снижение стресса мышц сварщика с уменьшением веса, полученного с коаксиальным кабелем ВIKOX®

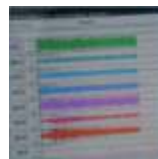

Стресс мышц спины уменьшился в 16% при использовании горелок серии ABIMIG® AT LW с коаксиальным ВIKOX® кабелем.

В эксперименте участвовало 22 сварщика. При помощи электромиографии были произведены замеры напряжения 8 мышц, задействованных в процессе сварки. Также ученые учитывали показатели пульса, кровяного давления и содержания молочной кислоты в мышцах в качестве дополнительных параметров для определения нагрузок во время проведения сварочных работ.

#### Укомплектованная горелка\*

Тип	Рукоятка	Идент. №			Гусак	Идент. №
		3 м	4 м	5 м		
ABIMIG® AT 155 LW	тип ABIMIG AT	006.D810.1	006.D811.1	006.D812.1	45°	006.D804.1
ABIMIG® AT 255 LW	тип ABIMIG AT	004.D850.1	004.D851.1	004.D852.1	45°	004.D831.1

\* Все горелки укомплектованы центральным разъемом с пружинными контактами.

# ABIMIG® AT 155 LW, ABIMIG® AT 255 LW

## Запасные части

### ABIMIG® AT 155 LW

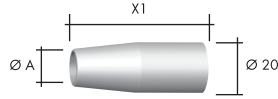

### ABIMIG® AT 255 LW

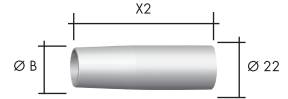

#### Газовое сопло (5 шт.)

	Ø A	X1		Ø B	X2	
цилиндрическое	Ø 17	52 мм	145.D003	Ø 18	69 мм	145.D014
коническое	Ø 12	52 мм	145.D001	Ø 16	70 мм	145.D011
коническое	Ø 12	54 мм	145.D004	Ø 14	67 мм	145.D012

#### Наконечник (10 шт.)

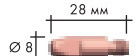
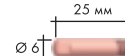
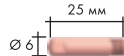

E-Cu	Ø 0,6	140.0008	140.0008	-	
	Ø 0,8	140.0059	140.0059	140.0051	
	Ø 1,0	140.0253	140.0253	140.0242	
	Ø 1,2	-	-	140.0379	
E-Cu для Al	Ø 0,8	141.0002	141.0002	141.0001	
	Ø 1,0	141.0007	141.0007	141.0006	
	Ø 1,2	-	-	141.0010	
CuCrZr	Ø 0,6	140.0855	140.0855	-	
	Ø 0,8	140.0062	140.0062	140.0054	
	Ø 1,0	140.0256	140.0256	140.0245	
	Ø 1,2	-	-	140.0382	

#### Вставка (5 шт.)

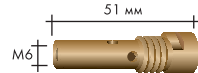
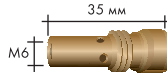

	006.D719	004.D624
--	----------	----------

#### Переходник (5 шт.)

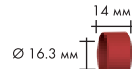

	767.D607.5	767.D637.5
--	------------	------------

#### Спираль для гусака T-серии



стандартная	Ø 0,6	122.D037	122.D037
	Ø 0,8	122.D037	122.D037
	Ø 1,0	122.D038	122.D038
	Ø 1,2	-	122.D038
латунная для Al	Ø 0,6	122.D040	122.D040
	Ø 0,8	122.D040	122.D040
	Ø 1,0	-	122.D041
	Ø 1,2	-	122.D041

спираль		для 3м	для 4м	для 5м
спираль	Ø 0,6	-	-	-
	Ø 0,8	124.0011	124.0012	124.0015
	Ø 1,0	124.0026	124.0031	124.0035
	Ø 1,2	124.0026	124.0031	124.0035
PTFE	Ø 0,8	126.0005	126.0008	126.0011
	Ø 1,0	126.0021	126.0026	126.0028
	Ø 1,2	126.0021	126.0026	126.0028
Углеродистый PTFE	Ø 0,6	127.0002	127.0003	127.0004
	Ø 0,8	127.0002	127.0003	127.0004
	Ø 1,0	127.0005	127.0007	127.0008
	Ø 1,2	127.0005	127.0007	127.0008

• Стандартная комплектация

# Сварочные горелки MIG/MAG серии "ABIMIG® AT LW" воздушное охлаждение • Нагрузка от 280А до 420А

## Аргументы, говорящие сами за себя:

- Универсальность: Десятки различных геометрий гусаков для любых сварочных задач. Конструкция рукоятки с поворотным гусаком максимально снижает физические нагрузки.
- Легкость: До 50% легче в сравнении с распространенными горелками благодаря использованию шлангового пакета ВIKOX® LW

- Надежность, долговечность и экономичность, которые не боятся сравнения
- В промышленном применении или в мастерской – с ABIMIG® AT всегда можно создать идеальный инструмент по желанию

**Новинка!**

- Супер лёгкая сварочная горелка со сменным гусаком



Шланговый пакет нового поколения low-weight ВIKOX® для горелок типа LW позволяет снизить до 50% веса горелки

Испытания показали снижение стресса мышц сварщика с уменьшением веса, полученного с коаксиальным кабелем ВIKOX®

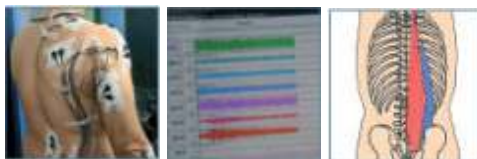

Стресс мышц спины уменьшился в 16% при использовании горелок серии ABIMIG® AT LW с коаксиальным ВIKOX® кабелем.

В эксперименте участвовало 22 сварщика. При помощи электромиографии были произведены замеры напряжения 8 мышц, задействованных в процессе сварки. Также ученые учитывали показатели пульса, кровяного давления и содержания молочной кислоты в мышцах в качестве дополнительных параметров для определения нагрузок во время проведения сварочных работ.

Укомплектованная горелка*		Идент. №			Гусак горелки	
Тип	Рукоятка	3 м	4 м	5 м	Тип	Идент. №
ABIMIG® AT 305 LW	тип ABIMIG AT	018.D960.1	018.D961.1	018.D962.1	45°	014.H356.1
ABIMIG® AT 355 LW	тип ABIMIG AT	014.H390.1	014.H391.1	014.H392.1	45°	014.H363.1
ABIMIG® AT 405 LW	тип ABIMIG AT	015.D070.1	015.D071.1	015.D072.1	45°	015.D082.1

\*Все горелки укомплектованы центральным разъемом с пружинными контактами.

# ABIMIG® AT 305 LW, ABIMIG® AT 355 LW, ABIMIG® AT 405 LW

## Запасные части

### ABIMIG® AT 305 / 355 LW

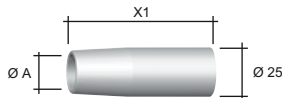

### ABIMIG® AT 405 LW

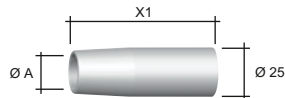

#### Газовое сопло (5 шт.)

	Ø A	X1		Ø A	X1	
цилиндрическое	Ø 21	71 мм	145.D024	Ø 21	71 мм	145.D024
коническое	Ø 18	72 мм	145.D021	Ø 18	72 мм	145.D021
сильно коническое	Ø 16	69 мм	145.D022	Ø 16	69 мм	145.D022

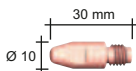

**M8**

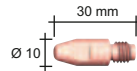

**M8**

#### Наконечник (10 шт.)

E-Cu	Ø 0,8	140.0114	140.0114
	Ø 1,0	140.0313	140.0313
	Ø 1,2	140.0442	140.0442
	Ø 1,6	140.0587	140.0587
E-Cu für Al	Ø 0,8	141.0003	141.0003
	Ø 1,0	141.0008	141.0008
	Ø 1,2	141.0015	141.0015
	Ø 1,6	141.0022	141.0022
CuCrZr	Ø 0,8	140.0117	140.0117
	Ø 1,0	140.0316	140.0316
	Ø 1,2	140.0445	140.0445
	Ø 1,6	140.0590	140.0590

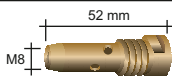

M8

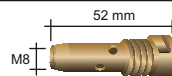

M8

#### Вставка (5 шт.)

M8	014.D745.5	014.D745.5
----	------------	------------



#### Переходник (5 шт.)

	767.D668.5	015.D080.5
--	------------	------------

#### Спираль для гусака T-серии

стандартная	Ø 0,8	122.D037	—
	Ø 1,0–1,2	122.D038	122.D077
	Ø 1,6	122.D045	122.D078
латунная Al	Ø 1,0	122.D040	122.D040
	Ø 1,0–1,2	122.D041	122.D041



Спираль		305 / 355		405	305 / 355		405	305 / 355		405
		для 3 м				для 4 м				для 5 м
спираль	0,8	124.0011	—	—	124.0012	—	—	124.0015	—	—
	1,0	124.0026	124.D113	—	124.0031	124.D114	—	124.0035	124.D115	—
	1,2	124.0026	124.D116	—	124.0031	124.D117	—	124.0035	124.D118	—
	1,6	124.0041	124.D119	—	124.0042	124.D120	—	124.0044	124.D121	—
PTFE	0,8	126.0005	—	—	126.0008	—	—	126.0011	—	—
	1,0	126.0021	—	—	126.0026	—	—	126.0028	—	—
	1,2	126.0021	—	—	126.0026	—	—	126.0028	—	—
	1,6	126.0039	—	—	126.0042	—	—	126.0045	—	—
Углеродистый PTFE	0,8	127.0002	—	—	127.0003	—	—	127.0004	—	—
	1,0	127.0005	—	—	127.0007	—	—	127.0008	—	—
	1,2	127.0005	—	—	127.0007	—	—	127.0008	—	—
	1,6	127.0010	—	—	127.0012	—	—	127.0013	—	—



• Стандартная комплектация

# Сварочные горелки MIG/MAG серии "ABIMIG® WT" жидкостное охлаждение Нагрузка то 350А до 600А

Новая серия сварочных горелок с жидкостным охлаждением „ABIMIG® WT “ отличаются быстро заменяемыми и свободно позиционируемыми гусаками - для более удобной работы сварщика и снижения расходов на обслуживание.

Известная фирма по изучению рынка и проведению консультаций „Frost & Sullivan“ уже присвоила соответствующему пандану с воздушным охлаждением „ABIMIG® AT LW “ награду „Frost & Sullivan Award“ за его высокую выгодность и быстрое признание рынком.

## Новинка!

- Супер лёгкая сварочная горелка со сменным гусаком



### Рекомендация:

Чтобы защитить сварочную горелку от чрезмерных перегрузок, после окончания сварки желательно не прерывать процесс охлаждения горелки в течении 4 минуты.

- Быстросменные, свободно позиционируемые гусаки - для более удобной работы сварщика и снижения расходов на обслуживание
- Унифицированный шланговый пакет для трех ступеней нагрузки – для снижения затрат на складирование и техническое обслуживание
- Усовершенствованная система охлаждения – расходные детали со значительно повышенной прочностью по сравнению с обычными горелками аналогичной мощности
- Стойкие газовые сопла с резьбой, с интегрированной и сменной брызгозащитой
- Гусаки во многих длинах и разнообразных геометриях

### ABIMIG® WT 340

#### Технические данные

Нагрузка: 400 А CO<sub>2</sub>  
350 А Газовая смесь  
350 А Импульс (Газ. смесь)  
M21 согл. DIN EN 439  
100 %

ПВ: 100 %

Проволока: 0,8-1,2 мм

### ABIMIG® WT 440

#### Технические данные

Нагрузка: 500 А CO<sub>2</sub>  
450 А Газовая смесь  
350 А Импульс (Газ. смесь)  
M21 согл. DIN EN 439  
100 %

ПВ: 100 %

Проволока: 0,8-1,6 мм

### ABIMIG® WT 540

#### Технические данные

Нагрузка: 600 А CO<sub>2</sub>  
550 А Газовая смесь  
400 А Импульс (Газ. смесь)  
M21 согл. DIN EN 439  
100 %

ПВ: 100 %

Проволока: 1,0-1,6 мм

Горелка в сборе Тип	Рукоятка	Идент-№			Гусак горелки	
		3м	4м	5м	Тур	Идент-№
ABIMIG® WT 340	Кл. короткая	788.0041.1	788.0042.1	788.0043.1	50° L=средн.	788.0020.1
ABIMIG® WT 340	Кл. длинная	788.0116.1	788.0117.1	788.0118.1	50° L=средн.	788.0020.1
ABIMIG® WT 440	Кл. короткая	788.0044.1	788.0045.1	788.0046.1	50° L=средн.	788.0005.1
ABIMIG® WT 440	Кл. длинная	788.0119.1	788.0120.1	788.0121.1	50° L=средн.	788.0005.1
ABIMIG® WT 540	Кл. короткая	788.0047.1	788.0048.1	788.0049.1	50° L=средн.	788.0026.1
ABIMIG® WT 540	Кл. длинная	788.0122.1	788.0123.1	788.0124.1	50° L=средн.	788.0026.1

**Внимание!** Выше показаны горелки со стандартными вариантами гусачков. Другие варианты по запросу.

\* Все горелки укомплектованы центральным разъемом с пружинными контактами. Другие разъемы по запросу



# ABIMIG® WT 340, ABIMIG® WT 440, ABIMIG® WT 540

## Запасные части



Газовое сопло (5 шт.)	Ø A		Ø A		Ø A	
коническое	Ø 10	145.0739.5	Ø 12	145.0746.5	Ø 14	145.0741.5
коническое	Ø 12,5	145.0737.5	Ø 14,5	145.D092.5*	Ø 16	145.0735.5*
цилиндрическое	Ø 17	145.0740.5	Ø 18	145.0745.5	Ø 20	145.0742.5

Наконечник (10 шт.)	28 мм		30 мм		30 мм	
	Ø 8	M6	Ø 10	M8	Ø 10	M8
E-Cu	Ø 0,8	140.0051		140.0114		-
	Ø 1,0	140.0242		140.0313		140.0313
	Ø 1,2	140.0379		140.0442		140.0442
	Ø 1,6	-		140.0587		140.0587
E-Cu для Al	Ø 0,8	141.0001		141.0033		-
	Ø 1,0	141.0006		141.0008		141.0008
	Ø 1,2	141.0010		141.0015		141.0015
	Ø 1,6	-		141.0022		141.0022
CuCrZr	Ø 0,8	140.0054		140.0117		-
	Ø 1,0	140.0245*		140.0316		140.0316
	Ø 1,2	140.0382		140.0445*		140.0445*
	Ø 1,6	-		140.0590		140.0590

Вставка (5 шт.)	X мм		X мм		X мм	
	M 8	M 10x1	M 8	M 10x1	M 8	M 10x1
CuCrZr	-	-	29,5мм	142.0262.5*	25,0мм	142.0247.5
	-	-	-	-	27,0мм	142.0248.5
	-	-	-	-	28,5мм	142.0261.5*
	-	-	-	-	-	-
латунь	24,0мм	142.0241.5	26,0мм	142.0252.5	25,0мм	142.0239.5
	26,0мм	142.0242.5*	28,0мм	142.0253.5	27,0мм	142.0240.5
	-	-	31,0мм	142.0243.5	-	-
	-	-	-	-	-	-

Спираль гусака						
стандартный	Ø 0,8-1,2	123.D097*		123.D097*		123.D097*
	Ø 1,4-1,6	-		123.D098		123.D098
спираль для	Ø 0,8-1,0	120.D145		120.D145		120.D145
AL	Ø 1,2-1,4	120.D146		120.D146		120.D146

Спираль	для 3м				для 4м				для 5м			
	спираль	Ø 0,8	124.0137		124.0138		124.0139		124.0137		124.0138	
	Ø 1,0	124.0111		124.0112		124.0113		124.0111		124.0112		124.0113
	Ø 1,2	124.0111*		124.0112*		124.0113*		124.0111*		124.0112*		124.0113*
	Ø 1,6	124.0114		124.0115		124.0116		124.0114		124.0115		124.0116
PTFE	Ø 0,8	126.0005		126.0008		126.0011		126.0005		126.0008		126.0011
	Ø 1,0	126.0021		126.0026		126.0028		126.0021		126.0026		126.0028
	Ø 1,2	126.0021		126.0026		126.0028		126.0021		126.0026		126.0028
	Ø 1,6	126.0039		126.0042		126.0045		126.0039		126.0042		126.0045
Углеродистый	Ø 0,8	127.0002		127.0003		127.0004		127.0002		127.0003		127.0004
	Ø 1,0	127.0005		127.0007		127.0008		127.0005		127.0007		127.0008
	Ø 1,2	127.0005		127.0007		127.0008		127.0005		127.0007		127.0008
	Ø 1,6	127.0010		127.0012		127.0013		127.0010		127.0012		127.0013

\*Стандартная комплектация

# Сварочные горелки MIG/MAG серии "ABIMIG® GRIP W" жидкостное охлаждение • Нагрузка от 400 А до 575 А

Благодаря инновационному использованию специальных компонентов "GRIP"-системы в конструкции рукоятки, различных вариантов модулей управления, сварочные горелки серии ABIMIG® GRIP выгодно отличаются совершенной эргономикой и идеальной фиксацией в руке. Наряду с "GRIP"-системой, конструкция рукоятки оснащена шаровым шарниром, что делает манипулирование горелкой более удобной.

Сварочные горелки ABIMIG® GRIP W (жидкостное охлаждение) особенно располагают к себе в режиме импульсной сварки, чему служит оптимальная двухконтурная система охлаждения, которая способствует максимальному охлаждению и стойкости расходного материала

Конструкция всех горелок "GRIP" продумана до мельчайших деталей, всемирно признанный наивысший уровень качества

- Двухконтурная система охлаждения с увеличенным протоком хладагента, теплоотвод нового типа для оптимальной передачи тока и температуры – уменьшение прилипания сварочных брызг, что способствует увеличению стойкости расходного материала
- Дополнительная защита гусака горелки от воздействия ультрафиолета, озона и температуры при помощи защитного шланга – увеличение срока эксплуатации горелки
- С новым гусаком, "ABIMIG® GRIP" – системой, шаровым шарниром обеспечивается идеальный баланс сварочной горелки даже в трудно доступных местах
- Весь расходный материал серии ABIMIG® GRIP W 555 взаимозаменяем с серией MB 401/501 – минимизация складских запасов
- Массивная и износостойкая вставка (литая или съемная) – длительный срок службы



#### Рекомендация:

Чтобы защитить сварочную горелку от чрезмерных перегрузок, после окончания сварки желательно не прерывать процесс охлаждения горелки в течении 4 минут.

#### ABIMIG® GRIP W 555 D / 555

##### Технические данные:

Нагрузка: 550/575 А CO<sub>2</sub>  
500/525 А Газовая смесь  
400 А Импульсный режим  
M21 (DIN EN 439)

ПВ: 100%

Проволока: 0,8–1,6 мм

#### ABIMIG® GRIP W 605 D / 605

##### Технические данные:

Нагрузка: 600/625 А CO<sub>2</sub>  
550/575 А Газовая смесь  
450 А Импульсный режим  
M21 (DIN EN 439)

ПВ: 100%

Проволока: 0,8–1,6 мм

#### Укомплектованная горелка\*

Тип	Рукоятка	Идент. №			Гусак горелки	
		3 м	4 м	5 м	Тип	Идент. №
ABIMIG® GRIP W 555 D	Тип GRIP-S	766.0526.1	766.0527.1	766.0528.1	50°	766.0532.1
ABIMIG® GRIP W 555	Тип GRIP-S	766.0529.1	766.0530.1	766.0531.1	50°	766.0533.1
ABIMIG® GRIP W 605	Тип GRIP-S	766.0537.1	766.0538.1	766.0539.1	50°	766.0541.1
ABIMIG® GRIP W 605 D	Тип GRIP-S	766.0534.1	766.0535.1	766.0536.1	50°	766.0540.1

\* Все горелки укомплектованы центральным разъемом с пружинными контактами. Другие разъемы по запросу.

# ABIMIG® GRIP W 555 D, ABIMIG® GRIP W 555 ABIMIG® GRIP W 605 D, ABIMIG® GRIP W 605

## Запасные части

### ABIMIG® GRIP W 555 D / 555

### ABIMIG® GRIP W 605 / 605 D

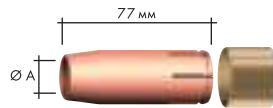
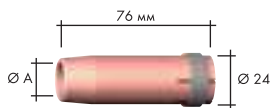

#### Газовое сопло (10 шт.)

	Ø A		Ø A	
цилиндрическое	Ø 20	145.0051	Ø 20	145.0678.10
коническое	Ø 16	145.0085	Ø 17	145.0669
сильно коническое	Ø 14	145.0132		
Зажимное кольцо				766.1070

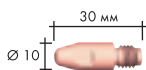

#### M8



#### M10

#### Наконечник (10 шт.)

E-Cu	Ø 0,8	140.0114	-
	Ø 1,0	140.0313	140.1542.10
	Ø 1,2	140.0442	140.1543.10
	Ø 1,6	140.0587	140.1544.10
E-Cu для Al	Ø 0,8	141.0003	-
	Ø 1,0	141.0008	-
	Ø 1,2	141.0015	-
	Ø 1,6	141.0022	-
CuCrZr	Ø 0,8	140.0117	-
	Ø 1,0	140.0316	140.0348
	Ø 1,2	140.0445	140.0481
	Ø 1,6	140.0590	140.0616

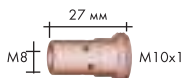

#### M8

M10x1

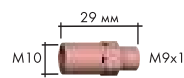

#### M10

M9x1

#### Вставка

M8	142.0201.10 (для D)	
M10		142.0202.10 (для D)

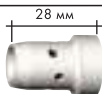

#### Газораспределитель (5 шт.)

стандартный	030.0145	
особо стойкий	030.0037	766.0518
керамический	030.0190	

#### Спираль

#### для 3м

#### для 4м

#### для 5м

спираль	Ø 0,8	124.0011	124.0012	124.0015
	Ø 1,0	124.0026	124.0031	124.0035
	Ø 1,2	124.0026	124.0031	124.0035
	Ø 1,6	124.0041	124.0042	124.0042
PTFE	Ø 0,8	126.0005	126.0008	126.0011
	Ø 1,0	126.0021	126.0026	126.0028
	Ø 1,2	126.0021	126.0026	126.0028
	Ø 1,6	126.0039	126.0042	126.0045
Углеродистый PTFE	Ø 0,8	127.0002	127.0003	127.0004
	Ø 1,0	127.0005	127.0007	127.0008
	Ø 1,2	127.0005	127.0007	127.0008
	Ø 1,6	127.0010	127.0012	127.0013



# Сварочные горелки MIG/MAG серии Push-Pull Plus

## воздушное и жидкостное охлаждение

Сварочные горелки Push-Pull серии "Plus" обеспечивают точную и четкую подачу проволоки. Данный ряд применяется преимущественно при сварке алюминия, при использовании сварочных проволок малого диаметра, а так же при необходимости использования длинного шлангового пакета. Благодаря своей надежности данный тип горелок служит стандартом в судостроении, производстве контейнеров, емкостей и т.п., а так же в автомобиле- и вагоностроении. Конструктивно данные горелки соответствуют модельному ряду "MB" согласно типу горелок.



Тип	Охлаждение	Нагрузка		ПВ: (%)	Проволока-Ø (mm)
		CO <sub>2</sub>	Газовая смесь M21		
Push-Pull Plus 36 D	Возд.	300 A	270 A	60	0,8–1,2
Push-Pull Plus 240 D	Жидк.	270 A	240 A	100	0,8–1,2
Push-Pull Plus 401 D	Жидк.	400 A	350 A	100	0,8–1,2

Укомплектованная горелка (двигатель 40 В)		Идент. №	Идент. №	Идент. №
Тип		8 м без потенц.	8 м с потенц.	Гусак
Push-Pull Plus 36 D; прямой гусак; GZ-2		085.0104.1	085.0106.1	085.0116.1
Push-Pull Plus 36 D; гусак 45°; GZ-2		085.0105.1	085.0107.1	085.0117.1
Push-Pull Plus 240 D; прямой гусак; WZ-2		095.0110.1	095.0119.1	095.0040.1
Push-Pull Plus 240 D; гусак 45°; WZ-2		095.0111.1	095.0120.1	095.0052.1
Push-Pull Plus 401 D; прямой гусак; WZ-2		095.0100.1	095.0114.1	095.0002
Push-Pull Plus 401 D; гусак 45°; WZ-2		095.0101.1	095.0115.1	095.0015

Проволокоподающий ролик	Ø 0,8	Ø 1,0	Ø 1,2
Сталь/Алюминий	095.0064.1	095.0065.1	095.0066.1

# PP Plus 36D, PP Plus 240D, PP Plus 401D

## Запасные части



### Газовое сопло (10 шт.)

	Ø A		Ø B		Ø C	
цилиндрическое	Ø 17	145.0047	Ø 19	145.0045	Ø 20	145.0051
коническое	Ø 12,5	145.0080	Ø 16	145.0078	Ø 16	145.0085
сильно коническое	Ø 10	145.0128	Ø 12	145.0126	Ø 14	145.0132

### Наконечник (10 шт.)

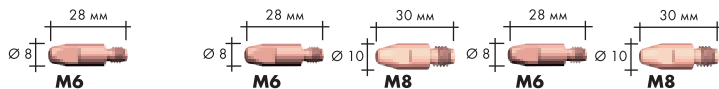

	Ø 8		Ø 8	Ø 10	Ø 8	Ø 10	Ø 8	Ø 10
E-Cu	Ø 0,8	140.0051	140.0051	140.0114	140.0051	140.0114	140.0051	140.0114
	Ø 1,0	140.0242	140.0242	140.0313	140.0242	140.0313	140.0242	140.0313
	Ø 1,2	140.0379	140.0379	140.0442	140.0379	140.0442	140.0379	140.0442
	Ø 1,6	-	-	-	-	-	-	-
E-Cu для Al	Ø 0,8	141.0001	141.0001	141.0003	141.0001	141.0003	141.0001	141.0003
	Ø 1,0	141.0006	141.0006	141.0008	141.0006	141.0008	141.0006	141.0008
	Ø 1,2	141.0010	141.0010	141.0015	141.0010	141.0015	141.0010	141.0015
	Ø 1,6	-	-	-	141.0020	141.0022	-	-
CuCrZr	Ø 0,8	140.0054	140.0054	140.0117	140.0054	140.0117	140.0054	140.0117
	Ø 1,0	140.0245	140.0245	140.0316	140.0245	140.0316	140.0245	140.0316
	Ø 1,2	140.0382	140.0382	140.0445	140.0382	140.0445	140.0382	140.0445
	Ø 1,6	-	-	-	-	-	-	-

### Вставка (10 шт.)

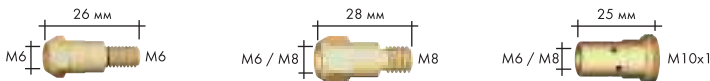

M6	142.0003	142.0005	142.0008
M8	-	142.0020	142.0022

### Газораспределитель (10 шт.)



стандартный	012.0183	014.0261	030.0145
особо стойкий	-	014.0026	030.0037
керамический	-	014.0023	030.0190

### Спираль / Канал



Канал <sup>1</sup> 0,8–1,0мм	149.0260.3	149.0264.3	149.0264.3
Канал <sup>1</sup> 1,2мм	149.0261.3	149.0265.3	149.0265.3
Канал <sup>2</sup> 0,8–1,0мм	149.0262.3	149.0266.3	149.0266.3
Канал <sup>2</sup> 1,2мм	149.0263.3	149.0267.3	149.0267.3
Спираль 0,8мм	122.0010	122.0010	122.0010
Спираль 1,0–1,2мм	122.0040	122.0040	122.0040
Спираль изол. 0,8мм	124.0169	124.0169	124.0169
PTFE- 0,8мм	126.0013	126.0013	126.0013
PTFE-1,0–1,2мм	126.0030	126.0030	126.0030
Уголь-PTFE-0,8мм	127.0015	127.0015	127.0015
Уголь-PTFE 1,0–1,2мм	127.0009	127.0009	127.0009
РА-Канал 1,0–1,2мм	128.0019	128.0019	128.0019

<sup>1</sup>Для прямых гусаков (0°).

<sup>2</sup>Для изогнутых гусаков (45°).

Спирали указаны для 8 метровых горелок

# Сварочные горелки MIG/MAG с дымоотсосом серии "RABGRIP" воздушное и жидкостное охлаждение

При проведении сварочных работ образуются вредные вещества, влияющие на здоровье человека. Конструктивно базируясь на признанной потребителем серии "MB", серия RAB GRIP обеспечивает вытяжку вредных веществ через шланговый пакет горелки. Специальные конструктивные решения обеспечивают высокий процент вытяжки непосредственно у места возникновения, не нарушая защитную среду сварочного шва.

- Дымоотсос непосредственно у сварочной дуги – гарантия постоянной защиты дыхательных органов сварщика
- Возможность применения на всех сварочных постах
- Малый диаметр дымозаборного патрубка гусака, способствует лучшему доступу к обрабатываемой поверхности

- Использование алюминия, для уменьшения веса
- Шаровое соединение – оптимальное удобство работы с горелкой
- Легкость шлангового пакета и оптимальная подвижность



Тип	Охлаждение	Нагрузка		ПВ (%)	Проволока (мм)
		CO <sub>2</sub>	Газовая смесь M21		
RAB GRIP 15 AK	воздушное	180 A	150 A	60	0,6–1,0
RAB GRIP 24 KD	воздушное	250 A	220 A	60	0,8–1,2
RAB GRIP 25 AK	воздушное	230 A	200 A	60	0,8–1,2
RAB GRIP 36 KD	воздушное	300 A	270 A	60	0,8–1,2
RAB GRIP 240 D	жидкостное	300 A	270 A	100	0,8–1,2
RAB GRIP 501 D	жидкостное	500 A	450 A	100	1,0–1,6
RAB GRIP 501	жидкостное	550 A	500 A	100	1,0–1,6

## Сопло всасывания с пружинным зажимом и регулятором разряжения

Укомплектованная горелка		Идент. №		
Тип	Подключения	3 м	4 м	5 м
RAB GRIP 15 AK	Центральный разъем KZ-2	602.3001.1	602.3002.1	602.3003.1
RAB GRIP 24 KD	Центральный разъем KZ-2	612.3001.1	612.3002.1	612.3003.1
RAB GRIP 25 AK	Центральный разъем KZ-2	604.3001.1	604.3002.1	604.3003.1
RAB GRIP 36 KD	Центральный разъем KZ-2	614.3001.1	614.3002.1	614.3003.1
RAB GRIP 240 D	Центральный разъем WZ-2	623.3003.1	623.3004.1	623.3005.1
RAB GRIP 501	Центральный разъем WZ-2	632.3003.1	632.3004.1	632.3005.1
RAB GRIP 501 D	Центральный разъем WZ-2	634.3003.1	634.3004.1	634.3005.1

## Всасывающее сопло с замком и регулятором разряжения

Укомплектованная горелка		Идент. №		
Тип	Подключения	3 м	4 м	5 м
RAB GRIP 15 AK	Центральный разъем KZ-2	602.3008.1	602.3009.1	602.3010.1
RAB GRIP 24 KD	Центральный разъем KZ-2	612.3007.1	612.3008.1	612.3009.1
RAB GRIP 25 AK	Центральный разъем KZ-2	604.3007.1	604.3008.1	604.3009.1
RAB GRIP 36 KD	Центральный разъем KZ-2	614.3007.1	614.3008.1	614.3009.1
RAB GRIP 240 D	Центральный разъем WZ-2	623.3011.1	623.3012.1	623.3013.1
RAB GRIP 501	Центральный разъем WZ-2	632.3015.1	632.3016.1	632.3017.1
RAB GRIP 501 D	Центральный разъем WZ-2	634.3030.1	634.3031.1	634.3032.1

# RAB GRIP

Специальные запасные части:



Тип	Сопло дымоотсоса	Сопло дымоотсоса QuickLock
RAB GRIP 15 AK	600.2047.1	600.3017.1
RAB GRIP 24 KD	600.2045.1	600.3018.1
RAB GRIP 25 AK	600.2046.1	600.3019.1
RAB GRIP 36 KD	600.2044.1	600.3009.1
RAB GRIP 240 D	600.2045.1	600.3018.1
RAB GRIP 501	600.2044.1	600.3009.1
RAB GRIP 501 D	600.2044.1	600.3009.1

Тип	Гусак	Дамозаборный патрубок	Держатель сопла
RAB GRIP 15 AK	602.3004.1	600.3007.1	902.0007
RAB GRIP 24 KD	612.2001	600.2002	—
RAB GRIP 25 AK	604.2001	600.3007.1	—
RAB GRIP 36 KD	614.2001	600.2002	—
RAB GRIP 240 D	623.3001.1	600.2002	—
RAB GRIP 501	632.3001.1	632.2009	—
RAB GRIP 501 D	634.3001.1	600.2002	—

Запасные части: наконечник, сопло, вставка, газораспределитель, спираль, соответствуют применяемым в ручных сварочных горелках.



## Устройство извлечения дыма RAS

Альтернатива системе RAB Plus – система RAS, для горелок серии MB и ABIMIG®

Тип	Идент. №
RAS для гусака 13мм L - 4м	600.D029
RAS для гусака 16мм L - 4м	600.D012
RAS для гусака 18мм L - 4м	600.D028



## Дымовытяжная установка FES-200 и FES-200 W3

применяется для RAB и RAS

Поз.	Описание	Идент. №
1	Дымовытяжная установка FES-200 (230 V)	601.0001.1
2	Дымовытяжная установка FES-200 W3 (230 V)	601.0034.1
3	Угольные щетки (230 V)	601.0005.1
4	Фильтр FES-200	601.0008.1
	Фильтр FES-200 W3	601.0048.1
5	Шланг с муфтами, L = 5,0 м	601.0015.1
6	Разъем (соединение двух всасывающих шлангов)	601.0046.1
7	Start/Stop-датчик, 7-контактный	601.0020.1
	Start/Stop-датчик, 4-контактный	601.0041.1
8	Мешок пылесборник (без выдвижного ящика)	601.0021.10
9	Впускное окно FES-200 (опция)	601.0023.1
10	Переходное кольцо FES-200 / RAB Plus (50/44 мм)	601.0031.1

# Сварочные горелки MIG/MAG для автоматической сварки воздушное и жидкостное охлаждение

Автоматизированный процесс сварки применяется в тех местах, где необходимы высочайшая точность и продуктивность. Необходимость доступа к обрабатываемой поверхности очень часто диктует поиск специальных решений при проектировании автоматических горелок. ABICOR BINZEL® предлагает практически бесконечное многообразие решений, постоянно базируясь на всемирно признанных конструкциях ручных сварочных горелок.

Это способствует использованию опыта по износостойкости и качеству, а так же его применению, практически исключая необходимость в специфических узлах.

## Преимущества ABICOR BINZEL® для Вас:

- Профессиональная компетенция
- Отдельно размещенное производство специальных горелок – короткие сроки поставки
- Высокий коэффициент готовности
- Для каждого применения – соответствующее решение



## \*Рекомендация:

Чтобы защитить сварочную горелку от чрезмерных перегрузок, после окончания сварки желательно не прерывать процесс охлаждения горелки в течении 4 минут.





# Сварочные горелки MIG/MAG для автоматической сварки

## Фиксированный гусак

Тип	Геометрия	Гусак	X	Y
AUT 24 KD	0°	912.0001	154 мм	
AUT 24 KD	45°	912.0002	125 мм	80 мм
AUT 25 KD	0°	904.0003	140 мм	
AUT 25 KD	45°	904.0004	110 мм	75 мм
AUT 26 / 36 KD	0°	914.0002	185 мм	
AUT 26 / 36 KD	45°	914.0001	145 мм	95 мм
AUT 240 D	0°	923.0001	154 мм	
AUT 240 D	45°	923.0002	126 мм	73 мм
AUT 501	0°	932.0001	167 мм	
AUT 501	45°	932.0002	135 мм	82 мм
AUT 501 D	0°	934.0001	167 мм	
AUT 501 D	45°	934.0002	135 мм	82 мм
ABIMIG® W 555 MT	0°	766.0878.1	175 мм	
ABIMIG® W 555 MT	22°	766.0879.1	168 мм	38 мм
ABIMIG® W 555 MT	45°	766.0880.1	144 мм	84 мм
ABIMIG® W 555 D MT	0°	766.0865.1	175 мм	
ABIMIG® W 555 D MT	22°	766.0866.1	168 мм	38 мм
ABIMIG® W 555 D MT	45°	766.0867.1	144 мм	84 мм
ABIMIG® W 605 MT	0°	766.0883.1	184 мм	
ABIMIG® W 605 MT	22°	766.0884.1	176 мм	41 мм
ABIMIG® W 605 MT	45°	766.0885.1	150 мм	90 мм
ABIMIG® W 605 D MT	0°	766.0871.1	183,5 мм	
ABIMIG® W 605 D MT	22°	766.0872.1	176 мм	41 мм
ABIMIG® W 605 D MT	45°	766.0873.1	150 мм	90 мм
ABIMIG® W 645 MT	0°	766.0459	182 мм	
ABIMIG® W 645 MT	45°	766.0460	149 мм	89 мм

## Сменный гусак

Тип	Геометрия	Гусак	X	Y
ABIMIG® MT 255 T8M	0°	012.D122	195 мм	
ABIMIG® MT 255 T8M	45°	004.D785	140 мм	85 мм
ABIMIG® MT 355 T8M	0°	014.D812	224 мм	
ABIMIG® MT 355 T8M	45°	014.D808	185 мм	95 мм
ABIMIG® MT 455 T8M	0°	016.D250	230 мм	
ABIMIG® MT 455 T8M	45°	016.D225	190 мм	100 мм
ABIMIG® MT 240 D WT	45°	023.D018	135 мм	80 мм
ABIMIG® MT 501 WT	45°	034.D033	175 мм	100 мм
ABIMIG® MT 501 D WT	45°	034.D057	520 мм	100 мм

### Фиксированный гусак

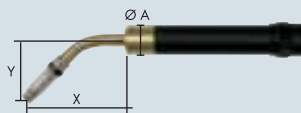

Ø A воздушное охлаждение: 38 мм  
жидкостное охлаждение: 38 мм

### Сменный гусак

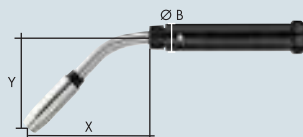

Ø B воздушное охлаждение: 37 мм  
жидкостное охлаждение: 40 мм

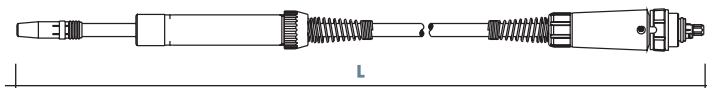

### Информация для заказа:

Заказывая укомплектованные горелки, не забудьте указать тип, геометрию гусака и размер "L" (см. чертеж)

Запасные части: спираль, спираль гусака, вставка, газораспределитель, наконечник, сопло соответствуют применяемым в ручных сварочных горелках.

# ВІКОХ®, провода управления, шланги, спирали и каналы

## I. Шланговые пакеты воздушного охлаждения

Тип	Вікох®	Длина пакета			
		3 м	4 м	5 м	8 м
RF GRIP 15 / MB GRIP 15 AK	R4 / Тип 16	160.D520	160.D521	160.D522	–
RF GRIP 26 / 36 LC / MB GRIP 24 KD / 26 KD	R6 / Тип 35	160.D430	160.D431	160.D432	–
RF GRIP 25 / MB GRIP 25 AK	R5 / Тип 25	160.D427	160.D428	160.D429	–
RF GRIP 36 / MB GRIP 36 KD	R7 / Тип 50	160.D434	160.D435	160.D436	–
RF GRIP 45LC	R8 / Тип 65	160.H476.1	160.H477.1	160.H478.1	–
RF GRIP 45	R9 / Тип 70	160.H417.1	160.H418.1	160.H419.1	–
ABIMIG® GRIP A 155 LW / ABIMIG® A T 155 LW / RAB GRIP 15	R4 / LW	160.H025.1	160.H026.1	160.H027.1	–
ABIMIG® GRIP A 255 LW / ABIMIG® A T 255 LW / RAB GRIP 25	R5 / LW	160.H032.1	160.H033.1	160.H034.1	–
ABIMIG® GRIP A 305 LW / ABIMIG® A T 305 LW / RAB GRIP 24	R6 / LW	160.H039.1	160.H040.1	160.H041.1	–
ABIMIG® GRIP A 355 LW / ABIMIG® A T 355 LW / RAB GRIP 36	R7 / LW	160.H046.1	160.H047.1	160.H048.1	–
ABIMIG® GRIP A 405 LW / ABIMIG® A T 405 LW	R9 / LW	160.H344.1	160.H345.1	160.H346.1	–
PP Plus 36 D	Тип 35	–	–	–	118.0074

## II. Шланговые пакеты жидкостного охлаждения

Тип	Описание	Длина пакета				
		3 м	4 м	5 м	8 м	за м
MB GRIP 240 / 401 / 501	Силовой кабель HDH	115.0065	115.0070	115.0074	–	–
ABIMIG® GRIP W 555 / 605	Силовой кабель PVC	115.0581	115.0582	115.0583	–	–
RAB GRIP 240 / 501	Силовой кабель PVC	115.0581	115.0582	115.0583	–	–
PP Plus 240 / 401	Силовой кабель PVC	–	–	–	115.0043	–
MB GRIP 240 / 401 / 501	Шланг подачи проволоки	156.0275	156.0276	156.0277	–	–
ABIMIG® GRIP W 555 / 605	Шланг подачи проволоки	156.0275	156.0276	156.0277	–	–
RAB GRIP 240 / 501	Шланг подачи проволоки	154.0002	154.0003	154.0004	–	–
PP Plus 240 / 401	Шланг подачи проволоки	–	–	–	156.0273	–
MB GRIP 240 / 401 / 501	Шланг для жидкости черный HDH	–	–	–	–	109.0052
ABIMIG® GRIP W 555 / 605	Шланг для жидкости синий PVC	–	–	–	–	109.0057
ABIMIG® GRIP W 555 / 605	Шланг для жидкости красный PVC	–	–	–	–	109.0056
RAB GRIP 240 / 501	Шланг для жидкости синий PVC	–	–	–	–	109.0057
RAB GRIP 240 / 501	Шланг для жидкости красный PVC	–	–	–	–	109.0056
PP Plus 240 / 401	Шланг для жидкости синий PVC	–	–	–	–	109.0057
PP Plus 240 / 401	Шланг для жидкости красный PVC	–	–	–	–	109.0056
MB GRIP 240 / 401 / 501	Шланг для газа	–	–	–	–	109.0040
ABIMIG® GRIP W 555 / 605	Шланг для газа	–	–	–	–	109.0040
RAB GRIP 240 / 501	Шланг для газа	–	–	–	–	109.0040
PP Plus 240 / 401	Шланг для газа	–	–	–	–	109.0040
Все горелки	Кабель управления 2-х полюсной	–	–	–	–	100.0019

## III. Комбинированные каналы для подачи проволоки

Тип	проволока-Ø	3 м	4 м	5 м	8 м
PTFE / Латунь	0,8	126.M002	126.M003	126.M004	–
PTFE / Латунь	1,0–1,2	126.M006	126.M007	126.M008	–
PTFE / Латунь	1,6	126.M009	126.M010	126.M011	–
Уголь-PTFE / Латунь	0,8	127.M002	127.M003	127.M004	–
Уголь-PTFE / Латунь	1,0–1,2	127.M006	127.M007	127.M008	–
PA / Латунь	1,0–1,2	128.M002	128.M003	128.M004	–
P (для ABIMIG® A T 405 LW)	1,0	126.D026.1	126.D027.1	126.D028.1	–
P (для ABIMIG® A T 405 LW)	1,2–1,4	126.D029.1	126.D030.1	126.D031.1	–

# Рукоятки и модули управления

## IV. Рукоятки / трубчатые рукоятки

Тип	Описание	Идент №
MB GRIP 15 / 24 / 25 / 26 / 36	рукоятка типа MB GRIP	180.0127
шаровый шарнир MB GRIP	воздушное охлаждение	400.1395.1
MB GRIP 240 / 401 / 501	рукоятка типа MB GRIP	180.0127
шаровый шарнир MB GRIP	жидкостное охлаждение	400.1392.1
внутреннее кольцо MB GRIP	для шарового шарнира (400.1392.1), жидк. охл.	400.0790
ABIMIG® GRIP A LW 155 / 255 / 305 / 355	рукоятка типа MB GRIP	180.0127
шаровый шарнир кор. ABIMIG® GRIP A LW	воздушное охлаждение	400.1323.1
ABIMIG® GRIP A 405 LW	рукоятка типа ABIMIG® GRIP S	180.0132.1
шаровый ABIMIG® GRIP A LW	воздушное охлаждение	400.1323.1
ABIMIG® GRIP W 555 / 605	рукоятка типа ABIMIG® GRIP S	180.0132.1
шаровый шарнир ABIMIG® GRIP W	жидкостное охлаждение	400.1392.1
внутреннее кольцо ABIMIG® GRIP W	для шарового шарнира (400.1392.1), жидк. охл.	400.0790
AUT 24 / 25 / 26 / 36 / 240 / 401 / 501	трубчатая рукоятка AUT	180.0097
ABIMIG® W MT 555 / 605 / 645	трубчатая рукоятка MT	180.0114

## V. Рукоятка типа GRIP-S и модули управления / рукоятка типа TO

Тип	Описание	Задачи	Идент №
все горелки ABIMIG® GRIP	рукоятка типа SH, без модуля		180.0133.1
все горелки ABIMIG® GRIP	модуль с потенциометром слева 10 кОм	BIS-01L	400.0956
	модуль с потенциометром справа 10 кОм	BIS-01R	400.0957
	модуль с потенциометром 10 кОм LED для Migatronik®	BIS-02	400.0958
	модуль с кнопкой и 4 LED	BIS-06	400.0959
	модуль с двойной клавишей в виде качели вдоль	BIS-10A	400.0963
	модуль с двойной клавишей в виде качели поперек	BIS-10B	400.0964
	модуль с двойной клавишей в виде качели поперек для FRONIUS®	BIS-10D	400.1085
	модуль с 2 двойн. клавишами в виде качели вдолмодуль с 2	BIS-13A	400.0966
	двойн. клавишами в виде качели вдоль для EWM®		
	модуль с двойной клавишей в виде 2 кнопок для CLOOS®	BIS-18	400.1012
все горелки ABIMIG® GRIP	рукоятка типа TO (клавиша сверху)		180.0134.1

## VI. Адаптеры

Тип	Описание	Идент №
для всех типов горелок MB / MB GRIP / ABIMIG® GRIP 155–355	для применения рукояток типа GRIP-S, SH und TO	400.1341.1

# Рукоятки и модули управления

## Рукоятка типа „MB“



Идент № 180.0127

## Рукоятка типа „GRIP-S“

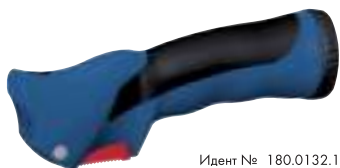

Идент № 180.0132.1

## Рукоятка типа „TO“



в сборе с клавишей сверху  
Идент № 180.0134.1

## Рукоятка типа „SH“



**BIS-01L**  
модуль с потенциометром  
слева 10 кОм



**BIS-01R**  
модуль с потенциометром  
справа 10 кОм



**BIS-02**  
модуль с потенциометром  
10 кОм LED для Migatronik®



**BIS-06**  
модуль с кнопкой и 4 LED



**BIS-10A**  
модуль с двойной клавишей  
в виде качели вдоль



**BIS-10B**  
модуль с двойной клавишей  
в виде качели поперек



**BIS-10D**  
модуль с двойной клавишей  
в виде качели поперек для FRONIUS®



**BIS-13A**  
модуль с 2 двойн. клавишей  
в виде качели вдоль для EWM®



**BIS-18**  
модуль с двойной клавишей  
в виде кнопок (185.0059) для  
CLOOS®



вкл. надстройку для модулей  
Идент № 180.0133.1

## Адаптер



для всех типов горелок MB / MB GRIP / ABIMIG® GRIP 155-355  
для применения рукояток типа GRIP-S, SH und TO  
Идент № 400.1341.1

**Внимание!** Все названные в этом каталоге товарные знаки являются собственностью соответствующих фирм.

# Система центральных гнезд и штекеров

## Универсальное соединение...

Уже более 30 лет они являются нормой для систем подключения в MIG/MAG-установках с воздушным и жидкостным охлаждением – центральное гнездо и центральный штекер в оригинале от ABICOR BINZEL.

Все сварочные установки отличаются между собой конструкцией и системой подачи проволоки, которые тоже варьируются в габаритах. Для всех, однако, есть общее – подходящий центральный разъем ABICOR BINZEL.

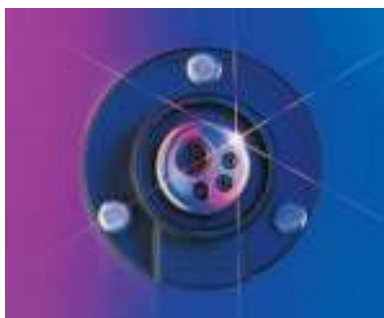
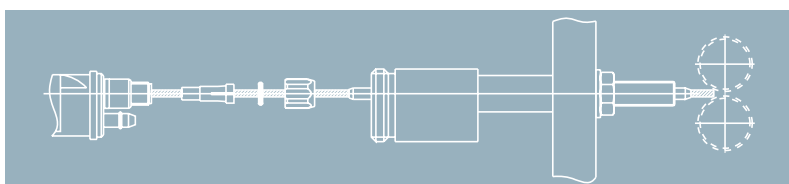

У нас в распоряжении более 500 различных типов центральных разъемов. Назовите нам лишь марку и тип подающего механизма или установки, и мы предложим Вам соответствующий запросу разъем. Если все-таки возникнут проблемы с установкой разъема – свяжитесь с нами и мы позаботимся об этом.

# Система центральных гнезд и штекеров

## Изоляционные фланцы

Наименование	Поз.	Спецификация	Идент №
Изоляционный фланец	(б/рис)	∅ 120 мм	501.0602
Изоляционный фланец	1	▲ 85 мм	501.2381
Изоляционный фланец	2	∅ 85 мм	501.0616
Изоляционный фланец	3	∅ 50 мм	501.0588
Изоляционный фланец	(б/рис)	□ 60 мм	501.2308



## Латунный корпус

Наименование	Поз.	Спецификация	Идент №
Латунный корпус	4	Газ аксиально	501.0168
Латунный корпус	5	Газ аксиально	501.0169
Латунный корпус	6	Ток/газ радиально	501.0170
Латунный корпус	7	Ток и газ радиально	501.0172
Латунный корпус	8	Ток радиально / газ аксиально	501.0175
Втулка с проводом управления	(б/рис)	600 мм (белый)	501.0183
Втулка с проводом управления	(б/рис)	600 мм (коричневый)	501.2020



## Промежуточные соединения

Наименование	Поз.	Спецификация	Идент №
Штырь ∅ 16	9	100 мм	501.2191
Штырь ∅ 16	10	170 мм	501.2192
Штырь ∅ 16	11	250 мм	501.2193
Штырь ∅ 22	12	200 мм	501.2190

В качестве примера для более 500 различных промежуточных соединений программы ABICOR BINZEL, здесь представлен ряд заготовок для индивидуальной обработки.

Готовые разъемы мы поставяем по запросу. Назовите нам при заказе марку и тип подающего механизма или комплектной установки.



Наименование	Идент №
Токовой зажим	501.0280



# Система центральных гнезд и штекеров



## Капиллярные трубки

Наименование	Спецификация	Идент №
Капиллярная трубка для проволоки до Ø1,0 мм	200 мм	129.0164
	300 мм	129.0187
	500 мм	129.0189
	1000 мм	129.0107
Капиллярная трубка для проволоки до Ø 1,6 мм	200 мм	129.0313
	300 мм	129.0357
	500 мм	129.0361
	1000 мм	129.0227
Капиллярная трубка для проволоки Ø 2,0 и 2,4 мм	200 мм	129.0395
	300 мм	129.0411
	500 мм	129.0412
	1000 мм	129.0366

## Опорные трубки

Наименование	Спецификация	Идент №
Опорная трубка для каналов	200 мм	129.0461
	300 мм	129.0471
	500 мм	129.0473
	1000 мм	129.0426

Опорные трубки необходимо подгонять в соответствии с указанием по установке на стр. 49.



## Быстроразъемные соединения

Наименование	Идент №
Спецификация	501.0190
для подключения через накидную гайку G 1/2" с токовым разъемом	501.0198
для установки на шланг Ø 6 мм	501.0204
для установки на шланг Ø 6,5 мм	501.0230
для подключения через накидную гайку G 3/8" с токовым разъемом	501.0163
для установки на шланг Ø 10 мм	501.0195
для подключения через накидную гайку M 12x1,5	501.0194
для подключения через накидную гайку G 3/8"	501.0189
для подключения через накидную гайку M 12x1	501.0176
для подключения через накидную гайку G 1/4"	501.0158
для подключения через накидную гайку M 14x1	501.0197
для подключения через накидную гайку G 1/2"	501.0191
для подключения через накидную гайку 5/8" с внешней левой резьбой	501.0188
для подключения через накидную гайку 7/8" 14G-UNF	501.0196
Уплотнительное кольцо	501.0304
Быстроразъемное соединение с внешней резьбой G 1/8"	177.0003
Быстроразъемное соединение с внутренней резьбой G 1/8"	177.0002
Быстроразъемное соединение с внешней резьбой G 3/8"	177.0012



# Система центральных гнезд и штекеров

## Указание для установки пластмассовых каналов

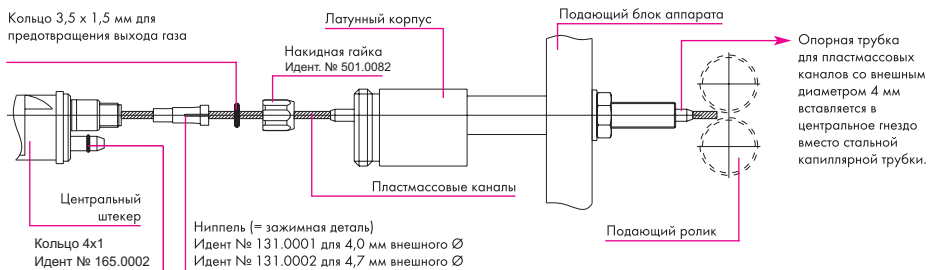

## Схема габаритов центрального разъема (просьба указать данные и переслать по факсу)

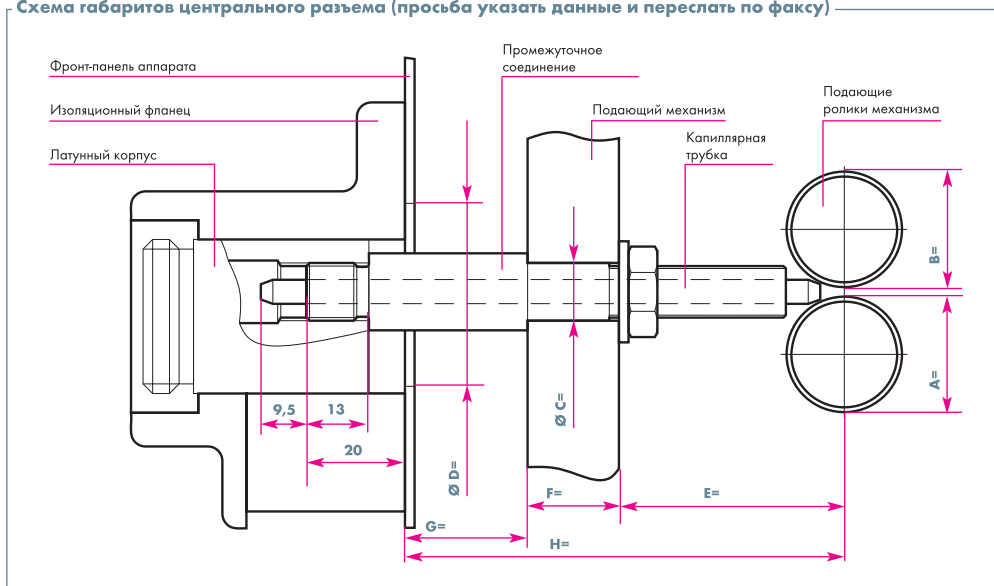

	Источник питания	Подающий механизм
Производитель		
Тип		
Производственный №		
Год выпуска		

	Разъемы/соединения		Длина шланга / кабеля (в мм)	Разъемы/соединения	
	Штепсельные разъемы	Резьбы		внутри	снаружи
Газ					
Ток					
вода вперед					
Ток / вода					
Провод управления	1 <input type="checkbox"/>	2 <input type="checkbox"/>	3 <input type="checkbox"/>	пол.	

### Отправитель

Фирма:	
Улица / № дома	
Индекс:	
Город/село:	

Фамилия:	
Телефон:	
Факс:	
Дата:	
Подпись:	

### Совет:

С целью многоразового использования данной страницы, предлагаем указывать информацию на заранее подготовленной копии.



# Центральный адаптер с пружинными контактами

## Мягкий контакт. . .

Даже если контакты слегка повреждены из-за жестких условий эксплуатации или деформированы из-за неправильной эксплуатации – центральный адаптер обеспечит безопасный контакт даже с разъемами других производителей



При подключении адаптера к разъему, контактные штырьки адаптера находятся в плотном контакте с разъемом, так как пружинная нагрузка обеспечивает дополнительное давление.

Даже в случае неправильного использования или при выборе несоответствующего разъема, повреждений не произойдет, т.к. контактные штырьки обладают пружинным механизмом.



Постоянный контакт, благодаря пружинным контактам!

### Центральный адаптер с пружинными контактами

Тип	Тип горелки	Идент. №
Центр.адаптер KZ-2	для MB / MB GRIP & RAB Plus, воздушное охлаждение	501.0003
Центр.адаптер WZ-2	для MB / MB GRIP, Push-Pull & RAB Plus, жидкостное охлаждение	501.0015
Центр.адаптер WZ-2	для ABIMIG®, жидкостное охлаждение	501.0015
Центр.адаптер GZ-2	для Push-Pull, воздушное охлаждение	501.0018
Адаптер с проводом управления	100мм (белый)	501.2539
Адаптер с проводом управления	100мм (коричневый)	501.2538

# Для записей

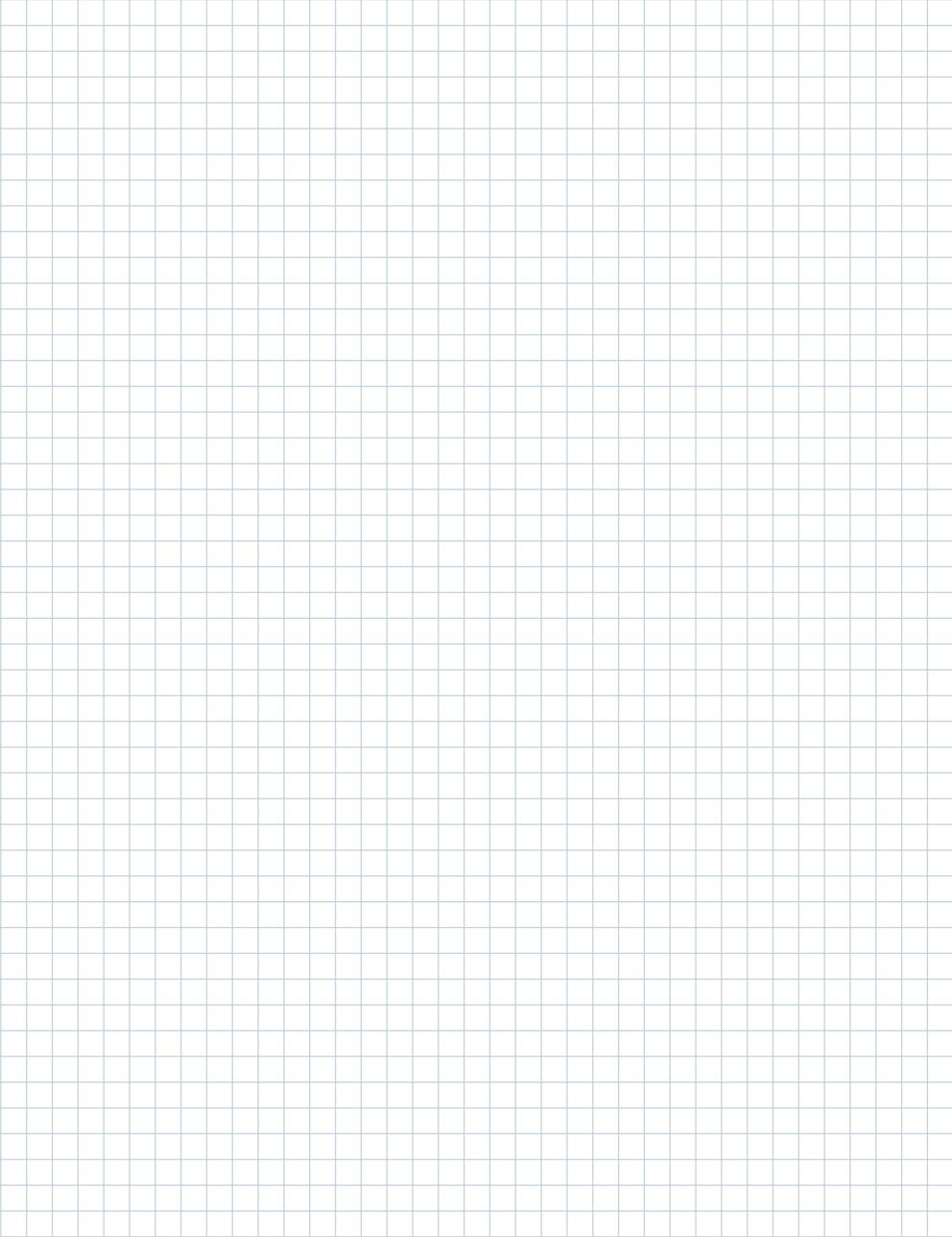



## TIG

### Сварочные горелки TIG

- ABITIG® GRIP 9 / 20
- ABITIG® GRIP 17 / 18 / 26
- ABITIG® GRIP 24 G / 24 W
- ABITIG® GRIP 12-1
- ABITIG® GRIP 18 SC
- ABITIG® GRIP 150 / 260 W
- ABITIG® GRIP 200 / ABITIG® GRIP 450 W  
ABITIG® GRIP 450 W SC
- ABITIG® GRIP Lite 9 / 9 F / 20 / 20 F  
ABITIG® GRIP Lite 17 / 24 G / 24 W  
ABITIG® GRIP Lite 150 / 150 F / 260 W
- ABITIG® 9 V / 17 V / FV  
ABITIG® 26 V / FV
- ABITIG® 150 MT / ABITIG® 260 W MT  
ABITIG® 200 MT / ABITIG® 300 W MT  
ABITIG® 400 W MT / ABITIG® 500 W MT

### Устройство подачи холодной проволоки

- ABIDRIVE V2

### Запасные части

- Силовые кабели, провода управления и шланги
- Рукоятки и модули управления

# Сварочные горелки серии "ABITIG® GRIP" воздушное и жидкостное охлаждение

ABITIG® GRIP – комплексное решение по TIG горелкам. Эта серия ABITIG® горелок выгодно отличается оптимальной эргономикой, а также своей последовательной модульной конструкцией.

Различной мощности горелки с воздушным и жидкостным охлаждением комбинируются со стандартной эргономичной рукояткой, в которую интегрированы различные функции включения и регулирования. Кроме того, все запасные части соответствуют мировому стандарту.

Гибкий и крепкий шланговый пакет с возможностью модульной адаптации разъемов.

- Эргономичная рукоятка "GRIP", обеспечивает высокую степень сцепления и оптимальное ощущение горелки, подходит для всех типов горелок ABITIG® GRIP.
- В рукоятке предусмотрены модульные функции включения и управления
- Короткое шаровое соединение рукоятки и кабельного пакета обеспечивает наилучший радиус передвижения и идеальное управление
- Легкий и гибкий кабельный пакет с возможностью модульной адаптации разъемов подходит ко всем известным источникам питания TIG
- Запасные части соответствуют мировому стандарту



#### Рекомендация:

Чтобы защитить сварочную горелку жидкостного охлаждения от чрезмерных перегрузок, после окончания сварки желательно не прерывать процесс охлаждения горелки в течении 4 минут.

#### ABITIG® GRIP 9

##### Технические данные:

Тип охлаждения:	воздушное
Нагрузка:	110 A DC 80 A AC
ПВ:	35%
Размер электрода:	Ø 0,5–1,6 мм

#### ABITIG® GRIP 20

##### Технические данные:

Тип охлаждения:	жидкостное*
Нагрузка:	240 A DC 170 A AC
ПВ:	100%
Размер электрода:	Ø 0,5–3,2 мм

\* Давление у входа горелки:

Мин. 2,5 бар (макс. 3,5 бар);

Мин. расход жидкости: 0,7 л/мин.

Технические данные представлены для горелки длиной 8 метров



#### Укомплектованная горелка



Тип	Охлаждение	Идент. №	Головка горелки	
			Вариант	Идент. №
ABITIG® GRIP 9	воздушное	См. комментарий**	Стандарт	712.5020
ABITIG® GRIP 9 F	воздушное	См. комментарий**	Гибкий	712.5030
ABITIG® GRIP 20	жидкостное	См. комментарий**	Стандарт	712.3020
ABITIG® GRIP 20 F	жидкостное	См. комментарий**	Гибкий	712.3030

\*\*Из-за различных вариантов механического соединения, мы не можем указать все Идент. № укомплектованной горелки. Для заказа укомплектованной горелки нам необходимы точные данные соединений в аппаратной части.

# ABITIG® GRIP 9, ABITIG® GRIP 20



## Запасные части

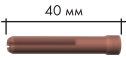

			
<b>Колпачок (10 шт.)</b>	<b>Короткий</b>	<b>Средний</b>	<b>Длинный</b>
	701.0240 / 41V33	701.0244 / 41V35	701.0247 / 41V24

			
<b>Цанга (10 шт.)</b>	<b>Стандартная модель</b>	<b>Стандартная модель</b>	<b>Увеличенная модель</b>
Ø 0,5 мм	701.0249 / 13N20	-	701.1225 / 13N20L
Ø 1,0 мм	701.0250 / 13N21	701.0250 / 13N21	701.1226 / 13N21L
Ø 1,2 мм	701.0254 / -	-	-
Ø 1,6 мм	701.0251 / 13N22	701.0251 / 13N22	701.1227 / 13N22L
Ø 2,0 мм	701.0255 / -	-	-
Ø 2,4 мм	701.0252 / 13N23	701.0252 / 13N23	701.1228 / 13N23L
Ø 3,2 мм	701.0253 / 13N24	701.0253 / 13N24	701.1229 / 13N24L

		
<b>Изолятор / Адаптор</b>	<b>Изолятор (10 шт.)</b>	<b>Адаптор (5 шт.)</b>
	702.0055 / 598882	701.1234 / 54N63-20

			
<b>Корпус цанги</b>	<b>Стандартная модель (10 шт.)</b>	<b>Стандартная модель с газовой линзой (10 шт.)</b>	<b>Увеличенная модель с газовой линзой (5 шт.)</b>
Ø 0,5–1,0 мм	701.0275 / 13N26	701.0301 / 45V42	701.1230 / 45V0204S
Ø 1,2 мм	701.0279 / -	701.0313 / -	-
Ø 1,6 мм	701.0276 / 13N27	701.0307 / 45V43	701.1231 / 45V116S
Ø 2,0 мм	701.0280 / -	701.0315 / -	-
Ø 2,4 мм	701.0277 / 13N28	701.0309 / 45V44	701.1232 / 45V64S
Ø 3,2 мм	701.0278 / 13N29	701.0311 / 45V45	701.1233 / 99S795S

			
<b>Газовое сопло, керамическое (10 шт.)</b>	<b>Стандартная модель</b>	<b>Стандартная модель для газовой линзы</b>	<b>Увеличенная модель для газовой линзы</b>
№ 4 Ø 6,5 мм	701.0281 / 13N08	701.0317 / 53N58	-
№ 5 Ø 8,0 мм	701.0282 / 13N09	701.0318 / 53N59	-
№ 6 Ø 9,5 мм	701.0283 / 13N10	701.0319 / 53N60	701.1199 / 57N75
№ 7 Ø 11,0 мм	701.0284 / 13N11	701.0320 / 53N61	-
№ 8 Ø 12,5 мм	701.0285 / 13N12	-	701.1200 / 57N74
№ 10 Ø 16,0 мм	701.0286 / 13N13	-	701.1201 / 53N88
№ 12	-	-	701.1121 / 53N87

		
<b>Газовое сопло, керамическое (10 шт.) X1</b>	<b>Стандартная модель</b>	<b>Увеличенная модель для газовой линзы****</b>
№ 4 Ø 6,5 мм 48 мм	701.0289 / 796F71	701.1202 / 53N89
№ 5 Ø 8,0 мм 48 мм	701.0290 / 796F72	
№ 6 Ø 9,5 мм 48 мм	701.0291 / 796F73	
№ 4 Ø 6,5 мм 63 мм	701.0293 / 796F75	
№ 5 Ø 8,0 мм 63 мм	701.0294 / 796F76	
№ 4 Ø 6,5 мм 89 мм	701.0296 / 796F79	

\*\*\*\*Не пригодна в случае высокой частоты

# Сварочные горелки серии "ABITIG® GRIP" воздушное и жидкостное охлаждение

- Эргономичная рукоятка "GRIP", обеспечивает высокую степень сцепления и оптимальное ощущение горелки, подходит для всех типов горелок ABITIG® GRIP
- В рукоятке предусмотрены модульные функции включения и управления
- Короткое шаровое соединение рукоятки и кабельного пакета обеспечивает наилучший радиус передвижения и идеальное управление
- Легкий и гибкий кабельный пакет с возможностью модульной адаптации разъемов подходит ко всем известным источникам питания TIG
- Запасные части соответствуют мировому стандарту



#### Рекомендация:

Чтобы защитить сварочную горелку жидкостного охлаждения от чрезмерных перегрузок, после окончания сварки желательно не прерывать процесс охлаждения горелки в течении 4 минут.

#### ABITIG® GRIP 17

##### Технические данные:

Тип охлаждения: воздушное  
 Нагрузка: 140 A DC  
 100 A AC  
 ПВ: 35%  
 Размер электрода: Ø 0,5–2,4 мм

#### ABITIG® GRIP 18

##### Технические данные:

Тип охлаждения: жидкостное\*  
 Нагрузка: 320 A DC  
 230 A AC  
 ПВ: 100%  
 Размер электрода: Ø 0,5–4,0 мм

\* Давление у входа горелки:

Мин. 2,5 бар (макс. 3,5 бар);

Мин. расход жидкости: 0,9 л/мин

#### ABITIG® GRIP 26

##### Технические данные:

Тип охлаждения: воздушное  
 Нагрузка: 180 A DC  
 130 A AC  
 ПВ: 35%  
 Размер электрода: Ø 0,5–4,0 мм

Технические данные предоставлены для горелки длиной 8 метров

#### Укомплектованная горелка

Тип	Охлаждение	Идент. №	Головка горелки	Идент. №
ABITIG® GRIP 17	воздушное	см. комментарий	стандарт	712.1020
ABITIG® GRIP 17 F	воздушное	см. комментарий	гибкий	712.1030
ABITIG® GRIP 18	жидкостное	см. комментарий	стандарт	712.2020
ABITIG® GRIP 18 F	жидкостное	см. комментарий	гибкий	712.2030
ABITIG® GRIP 18 K	жидкостное	см. комментарий	короткий	712.2230
ABITIG® GRIP 26	воздушное	см. комментарий	стандарт	712.4020
ABITIG® GRIP 26 F	воздушное	см. комментарий	гибкий	712.4030
ABITIG® GRIP 26 K	воздушное	см. комментарий	короткий	712.4230



\*\*Из-за различных вариантов механического соединения, мы не можем указать все Идент. № укомплектованной горелки. Для заказа укомплектованной горелки нам необходимы точные данные соединений в аппаратной части.

# ABITIG® GRIP 17, ABITIG® GRIP 18, ABITIG® GRIP 26

## Запасные части

		
<b>Колпачок (5 шт.)</b>	<b>короткий</b> 712.1053	<b>длинный</b> 712.1051



		
<b>Цанга (10 шт.)</b>	<b>Вариант (50мм)</b>	<b>Вариант (52мм)</b>
Ø 0,5 мм	702.0005 / 10N21	701.0169 / 10N21D
Ø 1,0 мм	702.0006 / 10N22	701.0171 / 10N22D
Ø 1,2 мм	702.0007 / -	701.0170 / -
Ø 1,6 мм	702.0008 / 10N23	701.0172 / 10N23D
Ø 2,0 мм	702.0012 / -	701.0176 / -
Ø 2,4 мм	702.0009 / 10N24	701.0173 / 10N24D
Ø 3,0 мм	702.0241 / -	-
Ø 3,2 мм	702.0010 / 10N25	701.0174 / 10N25D
Ø 4,0 мм	702.0011 / 54N20	701.0175 / 54N20D

			
<b>Изолятор / Адаптор</b>	<b>Изолятор (10 шт.)</b> 703.0012 / 18CG	<b>Адаптор (10 шт.)</b> 701.0130 / 54N01	<b>Адаптор (5 шт.)</b> 701.1122 / 54N63

			
<b>Корпус цанги</b>	<b>Стандартная модель (10 шт.)</b>	<b>Стандартная модель с газовой линзой (10 шт.)</b>	<b>Увеличенная модель с газовой линзой (5 шт.)</b>
Ø 0,5-1,2 мм	701.0190 / 10N30	701.0201 / 45V24	-
Ø 1,6 мм	701.0191 / 10N31	701.0203 / 45V25	701.1116 / 45V116
Ø 2,0 мм	701.0196 / 10N32	701.0207 / 45V26	-
Ø 2,4 мм	701.0196 / 10N32	701.0207 / 45V26	701.1117 / 45V64
Ø 3,2 мм	701.0197 / 10N28	701.0209 / 45V27	701.1118 / 995795
Ø 4,0 мм	701.0198 / 406488	701.0211 / 45V28	701.1208 / 45V63

			
<b>Газовое сопло, керамическое (10 шт.)</b>	<b>Стандартная модель</b>	<b>Стандартная модель для газовой линзы</b>	<b>Увеличенная модель для газовой линзы</b>
№ 4 Ø 6,5 мм	701.0107 / 10N50	701.0420 / 54N18	-
№ 5 Ø 8,0 мм	701.0108 / 10N49	701.0421 / 54N17	-
№ 6 Ø 9,5 мм	701.0109 / 10N48	701.0422 / 54N16	701.1199 / 57N75
№ 7 Ø 11,0 мм	701.0110 / 10N47	701.0423 / 54N15	-
№ 8 Ø 12,5 мм	701.0111 / 10N46	701.0424 / 54N14	701.1200 / 57N74
№ 10 Ø 16,0 мм	701.0113 / 10N45	-	701.1201 / 53N88
№ 12 Ø 19,5 мм	701.0114 / 10N44***	701.0426 / 54N19	701.1121 / 53N87

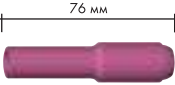
\*\*\* длина 50мм

			
<b>Газовое сопло, керамическое (10 шт.)</b>	<b>Стандартная модель</b>	<b>Стандартная модель для газовой линзы</b>	<b>Увеличенная модель для газовой линзы</b>
№ 5 Ø 8,0 мм	701.0115 / 10N49L	701.0427 / 54N17L	-
№ 6 Ø 9,5 мм	701.0116 / 10N48L	701.0428 / 54N16L	-
№ 7 Ø 11,0 мм	701.0117 / 10N47L	701.0429 / 54N15L	-
Ø 24,0 мм	-	-	701.1202 / 53N89

\*\*\*\* Не пригодна в случае высокой частоты

# Сварочные горелки серии "ABITIG® GRIP" воздушное и жидкостное охлаждение

- Эргономичная рукоятка "GRIP", обеспечивает высокую степень сцепления и оптимальное ощущение горелки, подходит для всех типов горелок ABITIG® GRIPP
- В рукоятке предусмотрены модульные функции включения и управления
- Короткое шаровое соединение рукоятки и кабельного пакета обеспечивает наилучший радиус передвижения и идеальное управление
- Легкий и гибкий кабельный пакет с возможностью модульной адаптации разъемов подходит ко всем известным источникам питания TIG
- Запасные части соответствуют мировому стандарту



## ABITIG® GRIP 24 G

### Технические данные:

Тип охлаждения:	воздушное
Нагрузка:	110 A DC 80 A AC
ПВ:	35%
Размер электрода:	Ø 0,5–1,6 мм

## ABITIG® GRIP 24 W

### Технические данные:

Тип охлаждения:	жидкостное*
Нагрузка:	140 A DC 100 A AC
ПВ:	100%
Размер электрода:	Ø 0,5–2,4 мм

\*Давление у входа горелки:  
Мин. 2,5 бар (макс. 3,5 бар);  
Мин. расход жидкости: 0,7 л/мин.

Технические данные предоставлены для горелки длиной 8 метров

### Рекомендация:

Чтобы защитить сварочную горелку жидкостного охлаждения от чрезмерных перегрузок, после окончания сварки желательно не прерывать процесс охлаждения горелки в течении 4 минут.

### Укомплектованная горелка

Тип	Охлаждение	Идент. №	Головка горелки Вариант	Идент. №
ABITIG® GRIP 24 G	воздушное	см. комментарий**	стандарт	712.7020
ABITIG® GRIP 24 W	жидкостное	см. комментарий**	стандарт	712.7120

\*\*Из-за различных вариантов механического соединения, мы не можем указать все Идент. № укомплектованной горелки. Для заказа укомплектованной горелки нам необходимы точные данные соединений в аппаратной части.



# ABITIG® GRIP 24 G, ABITIG® GRIP 24 W

## Запасные части

		
<b>Изолятор / Адаптор</b> (10 шт.)	<b>Изолятор</b>	<b>Адаптор для газовой линзы</b>
	701.0458 / 53N22	701.0459 / 53N66

		
	14 мм	23 мм
<b>Цанга (10 шт.)</b>	<b>Стандартная модель</b>	<b>Стандартная модель для газовой линзы</b>
∅ 0,5 мм	701.0452 / 53N15	701.0461 / -
∅ 1,0 мм	701.0453 / 53N16	701.0462 / 53N63
∅ 1,2 мм	701.0455 / -	701.0464 / -
∅ 1,6 мм	701.0454 / 53N14	701.0463 / 54N64
∅ 2,0 мм	701.0456 / -	701.0466 / -
∅ 2,4 мм	701.0457 / 24C332	701.0465 / 24GLC332

		
<b>Корпус цанги</b> (10 шт.)	<b>Стандартная модель</b>	<b>Стандартная модель с газовой линзой</b>
∅ 0,5 мм	701.0479 / 53N17	701.0301 / 45V41
∅ 1,0 мм	701.0480 / 53N18	701.0301 / 45V42
∅ 1,2 мм	701.0483 / -	701.0313 / -
∅ 1,6 мм	701.0481 / 53N19	701.0307 / 45V43
∅ 2,0 мм	701.0484 / -	701.0315 / -
∅ 2,4 мм	701.0482 / 24CB332	701.0309 / 45V44

		
	16,5 мм	25,5 мм
<b>Газовое сопло, керамическое</b> (10 шт.)	<b>Стандартная модель</b>	<b>Стандартная модель для газовой линзы</b>
№ 4 ∅ 6,5 мм	701.0468 / 53N24	701.0317 / 53N58
№ 5 ∅ 8,0 мм	701.0469 / 53N25	701.0318 / 53N59
№ 6 ∅ 9,5 мм	701.0470 / 53N27	701.0319 / 53N60
№ 7 ∅ 11,0 мм	-	701.0320 / 53N61

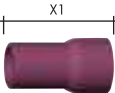
	
	X1
<b>Газовое сопло, керамическое</b> [10 шт.] X1	<b>Стандартная модель</b>
№ 4L ∅ 6,5 мм 29,0 мм	701.0471 / 53N28
№ 6L ∅ 9,5 мм 29,0 мм	701.0472 / 53N26
№ 4L ∅ 6,5 мм 62,5 мм	701.0473 / 53N24L
№ 5L ∅ 8,0 мм 91,5 мм	701.0474 / 53N27L

# Сварочные горелки серии "ABITIG® GRIP" жидкостное охлаждение

- Эргономичная рукоятка "GRIP", обеспечивает высокую степень сцепления и оптимальное ощущение горелки, подходит для всех типов горелок ABITIG® GRIPP
- В рукоятке предусмотрены модульные функции включения и управления
- Короткое шаровое соединение рукоятки и кабельного пакета обеспечивает наилучший радиус передвижения и идеальное управление
- Легкий и гибкий кабельный пакет с возможностью модульной адаптации разъемов подходит ко всем известным источникам питания TIG
- Запасные части соответствуют мировому стандарту



## ABITIG® GRIP 12-1

### Технические данные:

Тип охлаждения:	жидкостное*
Нагрузка:	350 A DC 250 A AC
ПВ:	100%
Размер электрода:	Ø 1,6–4,0 мм

\* Давление у входа горелки:  
Мин. 2,5 бар (макс. 3,5 бар);  
Мин. расход жидкости: 0,7 л/мин

Технические данные предоставлены для горелки длиной 8 метров

### Рекомендация:

Чтобы защитить сварочную горелку жидкостного охлаждения от чрезмерных перегрузок, после окончания сварки желательно не прерывать процесс охлаждения горелки в течении 4 минут.

### Укомплектованная горелка

Тип	Охлаждение	Идент. №	Головка горелки Вариант	Идент. №
ABITIG® GRIP 12-1	жидкостное	см. комментарий**	стандарт	712.0020

\*\*Из-за различных вариантов механического соединения, мы не можем указать все Идент. № укомплектованной горелки. Для заказа укомплектованной горелки нам необходимы точные данные соединений в аппаратной части.

# ABITIG® GRIP 12-1

## Запасные части



**короткий**

712.0053



**длинный**

712.0051

### Колпачок

	712.0053	712.0051
--	----------	----------

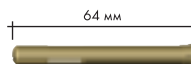

### Цанга (10 шт.)

	Стандартная модель
Ø 1,6 мм	712.0062
Ø 2,4 мм	712.0063
Ø 3,2 мм	712.0064
Ø 4,0 мм	712.0065



**Стандартная модель**



**Стандартная модель с газовой линзой**

### Корпус цанги (10 шт.)

	Стандартная модель	Стандартная модель с газовой линзой
Ø 1,6 мм	712.0072	712.0101
Ø 2,4 мм	712.0073	712.0102
Ø 3,2 мм	712.0074	712.0103
Ø 4,0 мм	712.0075	712.0104

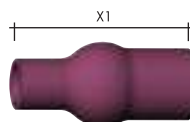

### Газовое сопло, керамическое (10 шт.) X1

**Стандартная модель**

№ 4	Ø 6,5 мм	43 мм	704.0046 / 130.00
№ 5	Ø 8,0 мм	43 мм	704.0047 / 131.00
№ 6	Ø 9,5 мм	43 мм	704.0048 / 132.00
№ 7	Ø 11,0 мм	43 мм	704.0049 / 133.00
№ 8	Ø 12,5 мм	43 мм	704.0050 / 134.00
№ 9	Ø 14,5 мм	43 мм	704.0051 / 135.00
№ 10	Ø 16,0 мм	43 мм	704.0052 / 136.00
№ 11	Ø 17,5 мм	48 мм	704.0053 / 137.00

# Сварочные горелки серии "ABITIG® GRIP"

## жидкостное охлаждение

- Эргономичная рукоятка "GRIP", обеспечивает высокую степень сцепления и оптимальное ощущение горелки, подходит для всех типов горелок ABITIG® GRIP
- В рукоятке предусмотрены модульные функции включения и управления
- Короткое шаровое соединение рукоятки и кабельного пакета обеспечивает наилучший радиус передвижения и идеальное управление
- Легкий и гибкий кабельный пакет с возможностью модульной адаптации разъемов подходит ко всем известным источникам питания TIG
- Запасные части соответствуют мировому стандарту



### ABITIG® GRIP 18 SC

#### Технические данные:

Тип охлаждения:	жидкостное*
Нагрузка:	400 A DC 280 A AC
ПВ:	100%
Размер электрода	Ø 0,5–4,8 мм

\* Давление у входа горелки:  
Мин. 2,5 бар (макс. 3,5 бар);  
Мин. расход жидкости: 0,9л/мин.

Технические данные предоставлены для горелки длиной 8 метров

#### Рекомендация:

Чтобы защитить сварочную горелку жидкостного охлаждения от чрезмерных перегрузок, после окончания сварки желательно не прерывать процесс охлаждения горелки в течении 4 минут.

#### Укомплектованная горелка

Тип	охлаждение	Идент. №	Головка горелки	Идент. №
ABITIG® GRIP 18 SC	жидкостное	см. комментарий**	стандарт	712.6020

\*\*Из-за различных вариантов механического соединения, мы не можем указать все Идент. № укомплектованной горелки. Для заказа укомплектованной горелки нам необходимы точные данные соединений в аппаратной части.

# ABITIG® GRIP 18 SC

## Запасные части

		
<b>Колпачок (5 шт.)</b>	<b>короткий</b>	<b>длинный</b>
	712.1053	712.1051

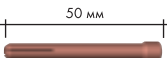
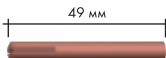
		
<b>Цанга (10 шт.)</b>	<b>Стандартная модель</b>	<b>HL модель</b>
Ø 0,5 мм	702.0005 / 10N21	-
Ø 1,0 мм	702.0006 / 10N22	-
Ø 1,6 мм	702.0008 / 10N23	-
Ø 2,0 мм	702.0012 / -	-
Ø 2,4 мм	702.0009 / 10N24	-
Ø 3,0 мм	702.0241 / -	-
Ø 3,2 мм	702.0010 / 10N25	712.6064 / 10N25HD
Ø 4,0 мм	702.0011 / 54N20	-
Ø 4,8 мм	-	712.6066 / 18C36

	
<b>Изолятор (5 шт.)</b>	<b>Изолятор</b>
	712.6043 / 18NG

			
<b>Корпус цанги (10 шт.)</b>	<b>Стандартная модель</b>	<b>Стандартная модель с газовой линзой</b>	<b>HL модель</b>
Ø 0,5 мм	-	712.6099 / 18GL02	-
Ø 1,0 мм	-	712.6100 / 18GL04	-
Ø 1,6 мм	-	712.6101 / 18GL16	-
Ø 2,4 мм	-	712.6102 / 18GL32	-
Ø 3,2 мм	-	712.6103 / 18GL18	-
Ø 4,0 мм	-	712.6104 / 18GL53	-
Ø 4,8 мм	-	712.6105 / 18GL36	-
Ø 0,5–3,2 мм	712.6074 / NCB-53	-	-
Ø 3,2–4,8 мм	-	-	712.6076 / NCB-36

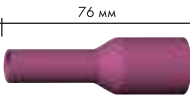
		
<b>Газовое сопло, керамическое (10 шт.)</b>	<b>Стандартная модель</b>	<b>Стандартная модель</b>
№ 4 Ø 6,5 мм	701.0420 / 54N18	-
№ 5 Ø 8,0 мм	701.0421 / 54N17	701.0427 / 54N17L
№ 6 Ø 9,5 мм	701.0422 / 54N16	701.0428 / 54N16L
№ 7 Ø 11,0 мм	701.0423 / 54N15	701.0429 / 54N15L
№ 8 Ø 12,5 мм	701.0424 / 54N14	-
№ 12 Ø 19,5 мм	701.0426 / 54N19	-

# Сварочные горелки серии "ABITIG® GRIP" воздушное и жидкостное охлаждение

Продукты нового поколения ABITIG® GRIP серии с воздушным и жидкостным охлаждением отличаются большой производительностью, удобно смонтированы с целью уменьшения веса. Благодаря оптимальному отводу тепла можно использовать электроды небольших диаметров.

Число деталей в комплекте горелки уменьшено до трех (колпачок, держатель электрода, газовое сопло). Горелку удобно обслуживать, уменьшаются расходы на складирование.

Уплотнительное кольцо не позволяет газовому соплу напрямую воздействовать на корпус горелки, защищая горелку и удлиняя ее срок службы.

Новая, хорошо продуманная рукоятка позволяет пользоваться многими функциями управления – в результате, еще удобнее эксплуатировать горелку. Кроме того, в рукоятке предусмотрена защита от ВЧ.

- Эргономичная рукоятка "GRIP", обеспечивает высокую степень сцепления и оптимальное ощущение горелки
- В рукоятке предусмотрены модульные функции включения и управления
- Короткое шаровое соединение рукоятки и кабельного пакета обеспечивает наилучший радиус передвижения и идеальное управление
- Легкий и крепкий кабельный пакет с возможностью модульной адаптации разъемов подходит ко всем известным источникам питания TIG
- Только три составные части – упрощает пользование и снижает складские запасы



#### Рекомендация:

Чтобы защитить сварочную горелку жидкостного охлаждения от чрезмерных перегрузок, после окончания сварки желательно не прерывать процесс охлаждения горелки в течении 4 минут.

#### ABITIG® GRIP 150 / ABITIG® GRIP 150 F

##### Технические данные (с газовым соплом 36 мм):

Тип охлаждения: воздушное  
 Нагрузка: 150 A DC  
 105 A AC  
 ПВ: 35%  
 Диаметр электрода: Ø 1,0–2,4 мм

#### ABITIG® GRIP 260 W

##### Технические данные

Тип охлаждения: жидкостное\*  
 Нагрузка: 280 A DC / 260 A DC  
 195 A AC / 185 A AC  
 ПВ: 60% / 100%  
 Диаметр электрода: Ø 1,0–3,2 мм

\* Давление у входа горелки:  
 Мин. 2,5 бара (макс. 3,5 бара);  
 Мин. расход жидкости: 0,7л/мин.

Технические данные предоставлены для горелки 8м.



#### Укомплектованная горелка



Тип	охлаждение	Идент. №	Головка горелки Вариант	Идент. №
ABITIG® GRIP 150	воздушное	см. комментарий	стандарт	776.0010
ABITIG® GRIP 150 F	воздушное	см. комментарий	гибкий	776.0130
ABITIG® GRIP 260 W	жидкостное	см. комментарий	стандарт	777.0010

\*\*Из-за различных вариантов механического соединения, мы не можем указать все Идент. № укомплектованной горелки. Для заказа – пользуйтесь формуляром, его Вы можете найти на сайте: [www.binzelabicator.com](http://www.binzelabicator.com)

# ABITIG® GRIP 150, ABITIG® GRIP 260 W



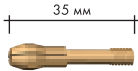
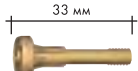

## Запасные части

			
<b>Колпачок</b>	<b>короткий</b>	<b>средний</b>	<b>длинный</b>
	776.0053	771.0051	776.0051

			
	35 мм	33 мм	33 мм
<b>Держатель электрода / газовый диффузор</b>	<b>держатель электрода (5 шт.)</b>	<b>газовый диффузор</b>	<b>газовый диффузор</b>
Ø 1,0 мм	776.0061	776.0171	776.0171
Ø 1,6 мм	776.0062	776.0172	776.0172
Ø 2,0 мм	776.0067	776.0177	776.0177
Ø 2,4 мм	776.0063	776.0173	776.0173
Ø 3,2 мм	776.0064	776.0174	776.0174

		
<b>Изолятор / адаптор</b>	<b>стандартный вариант (10 шт.)</b>	<b>для газового диффузора</b>
Изолятор	776.1043	776.0443
Адаптор	-	776.0441

	
<b>Газовый диффузор</b>	<b>газовый диффузор</b>
Ø 1,6 мм	775.0122
Ø 2,4 мм	775.0123
Ø 3,2 мм	775.0124

				
	26 мм	32 мм	x мм	50 мм
<b>Газовое сопло, керамическое (10 шт.)</b>	<b>стандартный вариант</b>	<b>шаровый вариант</b>	<b>стандартный вариант</b> x = 36 мм x = 60 мм	<b>для газового диффузора</b>
№ 4 Ø 6,5 мм	777.0081	770.0081.10	777.2171 777.2175	-
№ 5 Ø 8,0 мм	777.0082	770.0082.10	777.2172 777.2176	-
№ 6 Ø 10,0 мм	777.0083	770.0083.10	777.2173 -	-
№ 7 Ø 11,5 мм	777.0084	770.0084.10	777.2174 -	-
№ 8 Ø 12,5 мм	-	-	-	778.1183
№ 10 Ø 16,0 мм	-	-	-	778.1184
№ 12 Ø 19,5 мм	-	-	-	778.1188

# Сварочные горелки серии "ABITIG® GRIP" воздушное и жидкостное охлаждение

- Эргономичная рукоятка "GRIP", обеспечивает высокую степень сцепления и оптимальное ощущение горелки
- В рукоятке предусмотрены модульные функции включения и управления
- Короткое шаровое соединение рукоятки и кабельного пакета обеспечивает наилучший радиус передвижения и идеальное управление
- Легкий и гибкий шланговый пакет с возможностью модульной адаптации разъемов подходит ко всем известным источникам питания TIG
- Только три составные части – упрощает использование, экономия складского места



## ABITIG® GRIP 200 / ABITIG® GRIP 200 F

### Технические данные:

Тип охлаждения:	воздушное
Нагрузка:	200 A DC 140 A AC
ПВ:	35%
Размер электрода:	Ø 1,6–3,2 мм

## ABITIG® GRIP 450 W

### Технические данные:

Тип охлаждения:	жидкостное*
Нагрузка:	420 A DC / 400 A DC 300 A AC / 280 A AC
ПВ:	60% / 100%
Размер электрода:	Ø 1,6–4,8 мм

## ABITIG® GRIP 450 W SC

### Технические данные:

Тип охлаждения:	жидкостное*
Нагрузка:	480 A DC / 450 A DC 340 A AC / 320 A AC
ПВ:	60% / 100%
Размер электрода:	Ø 1,6–4,8 мм

\* Давление у входа горелки:  
Мин. 2,5 бар (макс. 3,5 бар);  
Мин. расход жидкости: 0,7 л/мин.

Технические данные предоставлены для горелки длиной 8 метров

### Рекомендация:

Чтобы защитить сварочную горелку жидкостного охлаждения от чрезмерных перегрузок, после окончания сварки желательно не прерывать процесс охлаждения горелки в течении 4 минут.

### Укомплектованная горелка

Тип	Охлаждение	Идент. №	Головка горелки	
			Вариант	Идент. №
ABITIG® GRIP 200	воздушное	см. комментарий**	стандарт	774.0010
ABITIG® GRIP 200 F	воздушное	см. комментарий**	гибкий	774.0130
ABITIG® GRIP 200 K	воздушное	см. комментарий**	короткий	774.0230
ABITIG® GRIP 450 W	жидкостное	см. комментарий**	стандарт	775.0010
ABITIG® GRIP 450 WK	жидкостное	см. комментарий**	короткий	775.0230

Головка горелки (стандартная и короткая), предназначенная для горелки ABITIG® 450 W SC, идентична головке горелки ABITIG® 450 W. Комплекты горелок отличаются конструкцией шлангового пакета.

\*\* Из-за различных вариантов механического соединения, мы не можем указать все Идент. № укомплектованной горелки. Для заказа – пользуйтесь формуляром, его Вы можете найти на сайте: [www.binzel-abicor.com](http://www.binzel-abicor.com)



# ABITIG® GRIP 200, ABITIG® GRIP 450 W, ABITIG® GRIP 450 W SC

## Запасные части

		
<b>Колпачок</b>	<b>короткий</b>	<b>длинный</b>
	773.0053	773.0051

			
<b>Электрододержатель / Газовый диффузор</b>	<b>электрододержатель</b>	<b>газовый диффузор</b>	<b>газовый диффузор</b>
Ø 1,6 мм	775.0062	773.0172	773.0172
Ø 2,0 мм	775.0067	773.0177	773.0177
Ø 2,4 мм	775.0063	773.0173	773.0173
Ø 3,2 мм	775.0064	773.0174	773.0174
Ø 4,0 мм	775.0065	773.0175	773.0175
Ø 4,8 мм	775.0066	773.0176	773.0176

		
<b>Изолятор</b>	<b>стандартная модель</b>	<b>для газового диффузора</b>
	775.1043	775.1143

	
<b>Газовый диффузор</b>	<b>газовый диффузор</b>
Ø 1,6 мм	775.0122
Ø 2,4 мм	775.0123
Ø 3,2 мм	775.0124
Ø 4,0 мм	775.0125
Ø 4,8 мм	775.0126

			
<b>Газовое сопло, керамическое (10 шт.)</b>	<b>стандартный вариант</b>	<b>стандартный вариант</b>	<b>для газового диффузора</b>
	x = 26 мм	x = 37 мм	
Ø 7,5 мм	-	775.0081	-
Ø 10,0 мм	775.0152	775.0082	-
Ø 12,5 мм	-	-	778.1183
Ø 13,0 мм	775.0153	775.0083	-
Ø 13,0 мм (усиленное)	-	775.0183	-
Ø 15,0 мм	-	775.0084	-
Ø 15,0 мм (усиленное)	-	775.0184	-
Ø 16,0 мм	-	-	778.1184
Ø 19,5 мм	-	-	778.1188

# Сварочные горелки серии "ABITIG® GRIP" жидкостное охлаждение

Продукт нового поколения ABITIG® GRIP 500W является идеальным решением, отличается большой производительностью и надежностью. Горелка ABITIG® GRIP 500W работает на больших токах и с легкостью справляется с большими толщинами.

- Это самая мощная горелка из всех известных серий ABITIG® GRIP:
- Эргономичная рукоятка "GRIP", обеспечив высокая степень сцепления и оптимальное ощущение горелки
- В рукоятке предусмотрены модульные функции включения и управления

- Предусмотрена защита в рукоятке от ВЧ
- Оптимальное охлаждение - высокая стойкость запасных частей
- Короткое шаровое соединение рукоятки и кабельного пакета обеспечивает наилучший радиус передвижения и идеальное управление
- Легкий и гибкий шланговый пакет с возможностью модульной адаптации разъемов подходит ко всем известным источникам питания TIG
- Только три составные части – упрощает использование, экономия складского места

## ABITIG® GRIP 500 W

### Технические данные:

Тип охлаждения:	жидкостное*
Нагрузка:	500 A DC 350 A AC
ПВ:	100 %
Размер электрода:	Ø 1,6–6,4 мм



### Рекомендация:

Чтобы защитить сварочную горелку жидкостного охлаждения от чрезмерных перегрузок, после окончания сварки желательно не прерывать процесс охлаждения горелки в течении 4 минут.

\* Давление у входа горелки:  
Мин. 2,5 бар (макс. 3,5 бар);  
Мин. расход жидкости: 0,7 л/мин.

Технические данные предоставлены для горелки длиной 8 метров

### Укомплектованная горелка

Тип	Охлаждение	Идент. №	Головка горелки Вариант	Идент. №
ABITIG® GRIP 500 W	жидкостное	см. комментарий**	стандарт	775. 0041. 1

\*\*Из-за различных вариантов механического соединения, мы не можем указать все Идент. № укомплектованной горелки. Для заказа – пользуйтесь формуляром, его Вы можете найти на сайте: [www.binzel-abicor.com](http://www.binzel-abicor.com)

# Сварочные горелки серии “ABITIG® GRIP Little” воздушное и жидкостное охлаждение

Сварочные горелки серии ABITIG® GRIP Little обеспечивают удобство работы в труднодоступных местах, благодаря своему компактному дизайну и идеальному балансу.

Горелки разной мощности оснащены эргономичной рукояткой “GRIP”, в которую можно интегрировать стандартный выключатель и некоторые функции управления.

В рукоятке предусмотрены модульные функции включения и управления. Запасные части соответствуют мировому стандарту.

Легкий и гибкий кабельный пакет с возможностью модульной адаптации разъемов подходит ко всем известным источникам питания.



## Технические данные (EN 60 974-7):

### Сварочные горелки “ABITIG® GRIP Little” (воздушное охлаждение)

Тип	Нагрузка (А)		ПВ (%)	Размер электрода (Ø in мм)
	DC	AC		
ABITIG® GRIP Little 9 / 9 F	110	80	35	0,5-1,6
ABITIG® GRIP Little 17 / 17 F	140	100	35	0,5-2,4
ABITIG® GRIP Little 24 G	110	80	35	0,5-1,6
ABITIG® GRIP Little 150 / 150 F	140	100	35	1,0-2,4

### Сварочные горелки “ABITIG® GRIP Little” (жидкостное охлаждение)

Тип	Нагрузка (А)		ПВ (%)	Размер электрода (Ø in мм)
	DC	AC		
ABITIG® GRIP Little 20 / 20 F	220	150	100	0,5-3,2
ABITIG® GRIP Little 24 W	140	100	100	0,5-2,4
ABITIG® GRIP Little 260 W	240	170	100	1,0-3,2

# ABITIG® GRIP 500 W

## Запасные части



Колпачок (1 шт.)

**короткий**

**длинный**

775.0053.1

775.0051.1



**Электрододержатель /  
Газовый диффузор**

**электрододержатель**

**газовый диффузор**

Ø 1,6 мм	779.6044	779.6058
Ø 2,0 мм	779.6049	779.6063
Ø 2,4 мм	779.6045	779.6059
Ø 3,2 мм	779.6046	779.6060
Ø 4,0 мм	779.6047	779.6061
Ø 4,8 мм	779.6048	779.6062
Ø 6,4 мм	779.6050	779.6064



**Изолятор**

**стандартная модель**

775.0058.1



**Газовое сопло,  
керамическое (10 шт.)**

**стандартный вариант**

Ø 12,5 мм	778.1183
Ø 16,0 мм	778.1184
Ø 19,5 мм	778.1188



**для газового диффузора**

**Газовое сопло,  
керамическое (10 шт.)**

Ø 24,0 мм	-	778.1189
-----------	---	----------

# “ABITIG® GRIP Little”

- Эргономичная рукоятка “GRIP”, обеспечивает высокую степень сцепления и оптимальное ощущение горелки, подходит для всех типов горелок ABITIG® GRIPP
- В рукоятке предусмотрены модульные функции включения и управления
- Превосходная защита от ВЧ
- Легкий и гибкий кабельный пакет с возможностью модульной адаптации разъемов подходит ко всем известным источникам питания TIG
- Запасные части соответствуют мировому стандарту
- воздушное охлаждение до 140 А – при 35%ПВ
- жидкостное охлаждение до 240 А – при 100%ПВ



- 1 ABITIG® 9 / 9 F
- 2 ABITIG® 17 / 17 F
- 3 ABITIG® 20 / 20 F
- 4 ABITIG® 24 G
- 5 ABITIG® 24 W
- 6 ABITIG® 150 / 150 F
- 7 ABITIG® 260 W

## Укомплектованная горелка\*

Тип	Ручка	Идент. №	Головка горелки	
ABITIG® 9	ABITIG® GRIP Little	см. комментарий**	стандарт	705.0001
ABITIG® 9 F	ABITIG® GRIP Little	см. комментарий**	гибкий	703.0001
ABITIG® 17	ABITIG® GRIP Little	см. комментарий**	стандарт	705.0033
ABITIG® 17 F	ABITIG® GRIP Little	см. комментарий**	гибкий	703.0009
ABITIG® 20	ABITIG® GRIP Little	см. комментарий**	стандарт	705.0058
ABITIG® 20 F	ABITIG® GRIP Little	см. комментарий**	гибкий	703.0302
ABITIG® 24 G	ABITIG® GRIP Little	см. комментарий**	стандарт	705.0075
ABITIG® 24 W	ABITIG® GRIP Little	см. комментарий**	стандарт	705.0080
ABITIG® 150	ABITIG® GRIP Little	см. комментарий**	стандарт	770.0010.1
ABITIG® 150 F	ABITIG® GRIP Little	см. комментарий**	гибкий	770.0130.1
ABITIG® 260 W	ABITIG® GRIP Little	см. комментарий**	стандарт	772.0010.1

Запасные части, аналогичны подобным “ABITIG® GRIP”

\*\*Иза различных вариантов механического соединения, мы не можем указать все Идент. № укомплектованной горелки. Для заказа укомплектованной горелки нам необходимы точные данные соединений в аппаратной части.

# Сварочные горелки серии "АВІТІG®" с вентилем воздушное охлаждение



- Вентиль для регулирования газа монтируется прямо на корпусе горелки
- Легкий и гибкий шланговый пакет предназначен для всех популярных TIG сварочных устройств
- Запасные части соответствуют мировому стандарту

## АВІТІG® 9 V

### Технические данные:

Тип охлаждения:	воздушное
Нагрузка:	110 А DC 80 А AC
ПВ:	35%
Размер электроды:	Ø 0,5–1,6 мм

## АВІТІG® 17 V / FV\*

### Технические данные:

Тип охлаждения:	воздушное
Нагрузка:	140 А DC 100 А AC
ПВ:	35%
Размер электрода:	Ø 0,5–2,4 мм

## АВІТІG® 26 V / FV\*

### Технические данные:

Тип охлаждения:	воздушное
Нагрузка:	180 А DC 130 А AC
ПВ:	35%
Размер электрода:	Ø 0,5–4,0 мм

\* FV= гибкая головка (с вентилем)

Укомплектованная горелка Тип	Вариант**	Идент. №		Головка горелки	
		4 м	8 м	Тип	Идент. №
АВІТІG® 9 V	вентиль / штекер 10-25	706.5057	706.5058	стандарт	705.0007
АВІТІG® 17 V	вентиль / штекер 10-25	706.1057	706.1058	стандарт	705.0038
АВІТІG® 17 V	вентиль / штекер 35-50	706.1037	706.1038	стандарт	705.0038
АВІТІG® 17 FV	вентиль / штекер 10-25	706.1157	706.1158	гибкий	703.0010
АВІТІG® 17 FV	вентиль / штекер 35-50	706.1137	706.1138	гибкий	703.0010
АВІТІG® 26 V	вентиль / штекер 35-50	706.4037	706.4038	стандарт	705.0091
АВІТІG® 26 FV	вентиль / штекер 35-50	706.4137	706.4138	гибкий	703.0290

\*\* Силовой кабель / газовый шланг отделены, газовый шланг с накидной гайкой G 1/4". Прочие модели – по требованию.

Идентифицируемые части – корпуса горелок, цанги, корпуса цанг, изоляторы и газовые сопла идентичны горелкам той же АВІТІG® модели.

# Автоматические сварочные горелки TIG

## Автоматические сварочные горелки TIG воздушное и жидкостное охлаждение



**AVITIG® 150 MT**  
**AVITIG® 260 W MT**

Расходный материал идентичен  
AVITIG® 150 / AVITIG® 260 W



**AVITIG® 200 MT**  
**AVITIG® 300 W MT**  
**AVITIG® 400 W MT**

Расходный материал идентичен  
AVITIG® 200 / AVITIG® 450 W



**AVITIG® 500 W MT**

Расходный материал –  
по требованию

### Рекомендация:

Чтобы защитить сварочную горелку жидкостного охлаждения от чрезмерных перегрузок, после окончания сварки желательно не прерывать процесс охлаждения горелки в течении 4 минут.

Технические данные					Идент. №
Тип	Охлаждение	Нагрузка	ПВ:	Ø электрода	Корпус горелки
AVITIG® 150 MT	воздушное	150 A DC / 110 A AC	60%	1,0–3,2 мм	778.1020
AVITIG® 260 W MT	жидкостное	260 A DC / 180 A AC	100%	1,0–3,2 мм	779.1020
AVITIG® 200 MT	воздушное	200 A DC / 140 A AC	60%	1,6–4,0 мм	778.2020
AVITIG® 300 W MT	жидкостное	300 A DC / 210 A AC	100%	1,6–4,8 мм	779.2020
AVITIG® 400 W MT	жидкостное	400 A DC / 280 A AC	100%	1,6–4,8 мм	779.4020
AVITIG® 500 W MT	жидкостное	500 A DC / 350 A AC	100%	1,6–6,4 мм	779.6020

Чтобы заказать укомплектованную горелку, просим сообщить длину шлангового пакета и указать механическое соединение.

# Система подачи холодной проволоки ABIDRIVE V2

## воздушное и жидкостное охлаждение



### Система подачи холодной проволоки ABIDRIVE V2

- Специально разработана для промышленного использования
- Оптимальная и постоянная подача проволоки
- Использование при ручной и автоматизированной TIG сварке
- Индивидуальный промежуточный шланговый пакет между ABIDRIVE V2 и TIG источником
- Система подачи проволоки легко адаптируется к воздушными и жидкостными горелками охлаждения ABITIG
- Сварочные горелки серии ABITIG и система подачи холодной проволоки интегрированы с модулем управления внутри подающего устройства и создают законченную систему



- 2/4-T тактный контроллер горелки
- Режим интервал
- Свободный выбор сварочных параметров
- Чистота регулировки скорости 0,02 м/мин
- Четыре ведущих ролика (зубчатые)
- Плавный старт

### Технические данные

(IEC 60974)

### Система подачи холодной проволоки "ABIDRIVE V2"

#### Блок подачи проволоки

Вес:	17 кг
Размер (ДхШхВ):	674x259x480 мм
Скорость подачи проволоки:	0,2-8,0 м / мин.
Размер роликов:	0,8 - 1,6 мм
Питание сети:	230 В / 50 Гц +/-10%
Потребляемая мощность:	90Ватт
Класс защиты:	IP 21



# Система подачи холодной проволоки ABIDRIVE V2

## Подключение ABIDRIVE V2

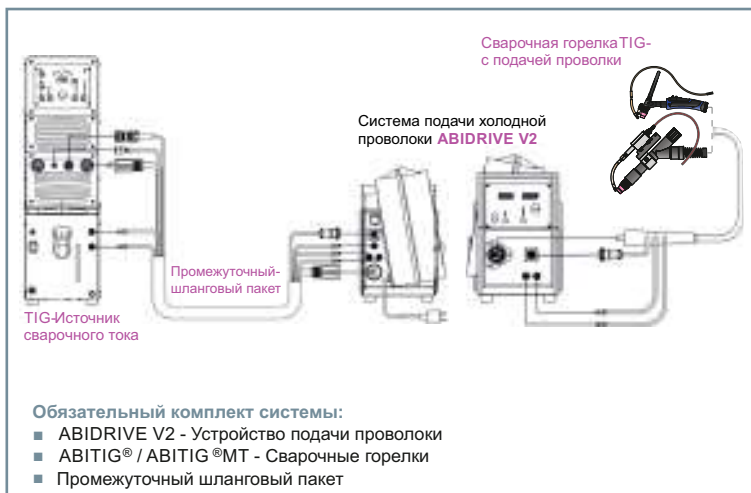

## ABIDRIVE V2

Описание	Идент. №
Устройство ABIDRIVE V2 без кабелей и подающих роликов	525.2002.1

## Ролики

Подающие ролики			Идент. №
Описание			
для алюминия 1.0 мм канавка 4x U-паз / ведущий	U-паз		525.2053.1
для алюминия 1.2 мм канавка 4x U-паз / ведущий			525.2004.1
для алюминия 1.6 мм канавка 4x U-паз / ведущий			525.2005.1
для стали 0.8 мм канавка 2x V-паз / 2x гладкий	V-паз		525.2008.1
для стали 1.0 мм канавка 2x V-паз / 2x гладкий			525.2009.1
для стали 1.2 мм канавка 2x V-паз / 2x гладкий			525.2010.1
для стали 1.6 мм канавка 2x V-паз / 2x гладкий	V-паз		525.2011.1
для стали 0.8 мм канавка 2x V-паз / 2x гладкий ведомый			525.2012.1
для стали 1.0 мм канавка 2x V-паз / 2x гладкий ведомый			525.2013.1
для стали 1.2 мм канавка 2x V-паз / 2x гладкий ведомый			525.2014.1

## Шланговые пакеты

TIG Промежуточный шланговый пакет (L=2.00 м)					
Разъёмы	Кабель упр.	Газ	Жидкость		Идент. №
			Вход	Выход	
ABI-CM 50-70	Tuchel, 5 кон.	G1/8"	NW 5мм	NW 5мм	EWM® 525.2018
ABI-CM 50-70	Tuchel, 5 кон.	NW 2.7 мм	NW 5мм	NW 5мм	Lorch® 525.2019
ABI-CM 50-70	Binder, 7 кон.	NW 2.7 мм	NW 5мм	NW 5мм	Rehm® 525.2020
G 1/4"	Amphenol, 7 кон.	центр.	NW 5мм	NW 5мм	Kemppi® 525.2021
GZ-0	Tuchel, 5 кон.	центр.	NW 5мм	NW 5мм	Merkle® 525.2023
ABI-CM 50-70	Tuchel, 5 кон.	G1/4"	NW 5мм	NW 5мм	Jäckle® 525.2025
Центр. штекер	Tuchel, 9 кон.	центр.	NW 5мм	NW 5мм	Fronius® 525.2026
G 3/8"	Amphenol, 4 кон.	G 1/4"	G 3/8"	Центр.	Kemppi® 525.2027
ABI-CM 50-70	Amphenol, 2 кон.	G 1/8"	NW 5мм	NW 5мм	Esab® 525.2028
Центр. штекер	Tuchel, 5 кон.	центр.	NW 5мм	NW 5мм	Oerlikon® 525.2030
Центр. штекер	Центр.	центр.	NW 5мм	NW 5мм	Esab® 525.2031

# Силовые кабели, провода управления и шланги

## I. Силовой кабель ABITIG® GRIP

Тип	Силовой кабель стандартный			Силовой кабель High Flex		
	4 м	8 м	12 м	4 м	8 м	12 м
ABITIG® 9	150.0084	150.0085	150.0086	150.0056	150.0057	150.0058
ABITIG® 20	150.0015	150.0016	150.0017	150.0062	150.0063	150.0064
ABITIG® 17	150.0084	150.0085	150.0086	150.0065	150.0066	150.0067
ABITIG® 18	150.0018	150.0019	150.0020	150.0068	150.0069	150.0070
ABITIG® 26	150.0087	150.0088	150.0089	150.0059	150.0060	150.0061
ABITIG® 24 G	150.0084	150.0085	150.0086	150.0065	150.0066	150.0067
ABITIG® 24 W	150.0015	150.0016	150.0017	150.0062	150.0063	150.0064
ABITIG® 12-1	150.0074	150.0075	150.0076	150.0071	150.0072	150.0073
ABITIG® 18 SC	150.0018	150.0019	150.0020	150.0068	150.0069	150.0070
ABITIG® 150	150.0111	150.0112	150.0113	150.0040	150.0041	150.0190
ABITIG® 260 W	150.0099	150.0100	150.0101	150.0164	150.0165	150.0166
ABITIG® 200	150.0170	150.0171	150.0172	150.0036	150.0037	150.0114
ABITIG® 450 W	150.0054	150.0055	150.0083	150.0167	150.0168	150.0169
ABITIG® 450 W SC	150.0205	150.0206	150.0207	150.0203	150.0194	150.0204

Силовой кабель для горелок ABITIG® с вентилем и для автоматических горелок по запросу.

## II. Силовой кабель ABITIG® GRIP Little

Тип	Силовой кабель стандартный			Силовой кабель High Flex		
	4 м	8 м	12 м	4 м	8 м	12 м
ABITIG® 9	150.0084	150.0085	150.0086	150.0056	150.0057	150.0058
ABITIG® 20	150.0259.1	150.0260.1	150.0261.1	150.0255.1	150.0256.1	150.0257.1
ABITIG® 17	150.0084	150.0085	150.0086	150.0065	150.0066	150.0067
ABITIG® 24 G	150.0084	150.0085	150.0086	150.0065	150.0066	150.0067
ABITIG® 24 W	150.0015	150.0016	150.0017	150.0062	150.0063	150.0064
ABITIG® 150	150.0111	150.0112	150.0113	150.0040	150.0041	150.0190
ABITIG® 260 W	-	-	-	150.0002	150.0003	-

## III. Провода управления

Тип	Описание	за м
все горелки*	Провод управления 3-пол.	100.0100
все горелки*	Провод управления 6-пол.	100.0112
все горелки*	Провод управления 6-пол. экранированный	100.0028

\* кроме горелок ABITIG® GRIP с вентилем и автоматических горелок

# Силовые кабели, провода управления и шланги

## IV. Наружный шланг

Тип	Описание	за м
ABITIG® 9 / 20	Наружный шланг 22x1,25	109.0020
ABITIG® 17 / 18 / 26		
ABITIG® 24 G / 24 W		
ABITIG® 12-1		
ABITIG® 18 SC		
ABITIG® 150 / 260 W		
ABITIG® 200 / 450 W		
ABITIG® 9 V		
ABITIG® 17 V / 17 FV		
ABITIG® 450 W SC		
ABITIG® 26 V / 26 FV		
ABITIG® 150 MT	Наружный шланг 18,2x1,25	109.0019
ABITIG® 200 MT		
ABITIG® 260 W MT	Наружный шланг 22x1,25	109.0020
ABITIG® 300 W MT		
ABITIG® 400 W MT		
ABITIG® 500 W MT		

## V. Шланг кожаный и разъем для шланга

Тип	Описание	Идент №
все горелки*	Шланг кожаный 0,8 м	108.0028
все горелки*	Разъем в сборе для соединения кожаного и наружного шлангов	400.0391

\*кроме для горелок ABITIG® с вентиляем и для автоматических горелок

## VI. Шланг для газа

Тип	Описание	за м		
ABITIG® 20	Шланг для газа 3x1,5	102.0124		
ABITIG® 18				
ABITIG® 24 W				
ABITIG® 12-1				
ABITIG® 18 SC				
ABITIG® 260 W				
ABITIG® 450 W				
ABITIG® 450 W SC				
ABITIG® 9 V				
ABITIG® 17 V / 17 FV				
ABITIG® 26 V / 26 FV			Шланг для газа 4,9x1,5	109.0040
ABITIG® 260 W MT				
ABITIG® 300 W MT			Шланг для газа 3x1,5	102.0124
ABITIG® 400 W MT				
ABITIG® 500 W MT				

## VII. Шланг для воды

Тип	Описание	Исполнение	
		PVC черный за м	HDH за м
ABITIG®	Шланг для воды 3,9x1,5	109.0011	109.0059

## VIII. Зажимы и маркировочные шайбы

Тип	Идент № (20 шт.)		для шланга			
			102.0124	109.0011	109.0032	109.0040
Зажим Ø=9,0 с вложенным кольцом, марк. 9,5	173.0001	173.0001				
Зажим Ø=8,2 с вложенным кольцом, марк. 8,7	173.0005	173.0005		•		
Зажим Ø=7,5 с вложенным кольцом, марк. 8,0	173.0007	173.0007	•			
Маркировочная шайба красная	501.2166	501.2166		•	•	
Маркировочная шайба сийняя	501.2167	501.2167		•	•	

# Рукоятки и модули управления

## I. Рукоятка ABITIG® GRIP и модули управления

Тип	Описание	Спецификация	Идент №
все горелки ABITIG® GRIP*	Рукоятка ABITIG® GRIP без модуля управления		180.0130.1
все горелки ABITIG® GRIP*	Модуль с кнопкой	BIS-51	400.1275.1
	Модуль с кнопкой и потенциометром 10 кОм	BIS-59	400.1281.1
	Модуль с двойной кнопкой	BIS-52	400.1276.1
	Модуль с двойной кнопкой для больших токов включения (до 2 А)	BIS-60	400.1280.1
	Модуль с двойной кнопкой и потенциометром 1 кОм	BIS-64	400.1327.1
	Модуль с двойной кнопкой и потенциометром 2,2 кОм	BIS-74	400.1328.1
	Модуль с двойной кнопкой и потенциометром 4,7 кОм	BIS-84	400.1329.1
	Модуль с двойной кнопкой и потенциометром 10 кОм	BIS-54	400.1278.1
	Модуль с двойной кнопкой и потенциометром 47 кОм	BIS-94	400.1330.1
	Модуль UP / DOWN (зависит от аппарата)	BIS-65	400.1279.1

\*кроме для горелок ABITIG® с вентилем и для автоматических горелок

## II. Рукоятка ABITIG® GRIP Little и модули управления

Тип	Описание	Спецификация	Идент №
все горелки ABITIG® GRIP Little*	Рукоятка ABITIG® GRIP Little, без модуля управления		180.0131.1
все горелки ABITIG® GRIP Little*	модуль с кнопкой	BIS-51	400.1296.1
	модуль с двойной кнопкой	BIS-52	400.1292.1
	модуль UP / DOWN (зависит от аппарата)	BIS-65	400.1318.1

\*кроме для горелок ABITIG® с вентилем и для автоматических горелок

## III. Трубчатые ручки и вентили

Тип	Описание	Идент №
ABITIG® 9 V / 17 V / 17 FV	Трубчатая ручка	705.1440
	Вентиль	705.0046
ABITIG® 26 V / 26 FV	Трубчатая ручка	705.0096
	Вентиль	705.0097

# Рукоятки и модули управления

## Рукоятка ABITIG® GRIP Little



**BIS-51**  
ED = Простая кнопка



**BIS-52**  
DD = Двойная кнопка / короткая клавиша (в прайс-листе горелок стандартное исполнение для DD)



**BIS-65**  
UD = UP / DOWN  
(зависит от аппарата)



Соответствующая рукоятка  
Идент № 180.0131.1

### Сокращения для функции клавиши

ED Простая кнопка  
DD Двойная кнопка  
UD UP / DOWN (две качели)  
EDP\* Простая кнопка с потенциометром 10 кОм, другие потенциометры по запросу (напр. 1,0 кОм, 2,2 кОм, 4,7 кОм, 47 кОм)  
DDP\* Двойная кнопка с потенциометром 10 кОм, другие потенциометры по запросу (напр. 1,0 кОм, 2,2 кОм, 4,7 кОм, 47 кОм)

\*При регулировке потенциометром с рукоятки обязательно требуется высокочастотный фильтр в том случае, когда провод потенциометра проводится через гнездо дистанционного управления и дуга зажигается осцилляторными импульсами. При отсутствии высокочастотного фильтра возможны повреждения электроники управления вследствие высокочастотных импульсов.

Заказывайте высокочастотный фильтр DGF 3  
Идент № 184.0162.

## Рукоятка ABITIG® GRIP



**BIS-51**  
ED = Простая кнопка



**BIS-52**  
DD = Двойная кнопка / длинная клавиша



**BIS-54 / -64 / -74 / -84 / -94**  
DDP = Двойная кнопка / потенциометр xx кОм (см. стр. 74)



**BIS-59**  
EDP = Простая кнопка / потенциометр 10 кОм (сопоставим с Migatroniс®)



**BIS-60**  
DD = Двойная кнопка / длинная клавиша для больших токов включения до 2 А (напр. Dalex®, Messer-Lincoln®)



**BIS-65**  
UD = UP / DOWN  
(зависит от аппарата)



**BIS-67**  
DD = Двойная кнопка / качели



**BIS-95**  
UD = UP / DOWN  
(сопоставим с Lorch®)



Соответствующая рукоятка  
Идент. №: 180.0130.1

# Для записей

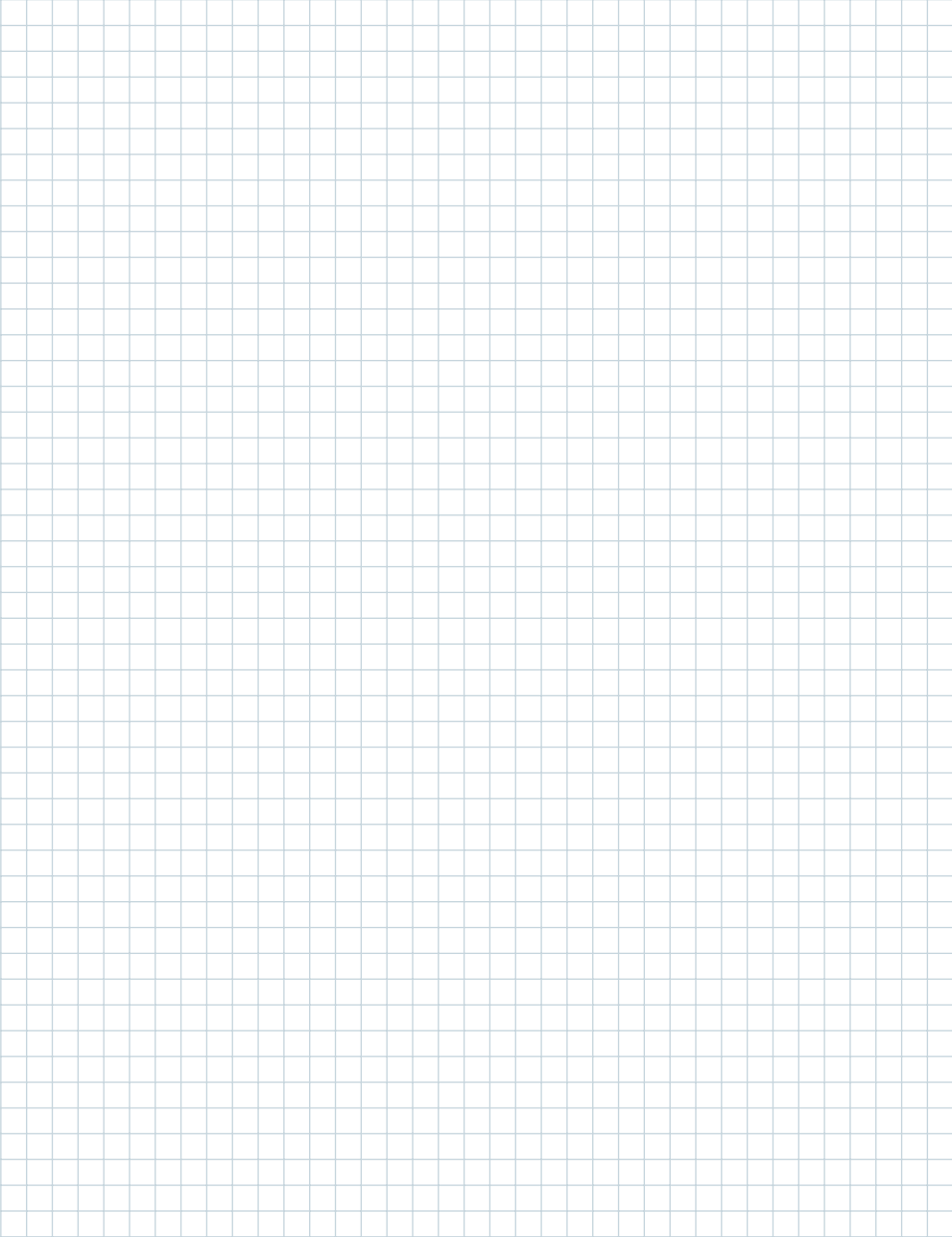

# PLASMA

## Плазменные резки

- АВРЛАС® СUT 70 / АВРЛАС® СUT 70 МТ
- АВРЛАС® СUT 110 / АВРЛАС® СUT 110 МТ
- АВРЛАС® СUT 150 / АВРЛАС® СUT 150 МТ
- АВРЛАС® СUT 200 W / АВРЛАС® СUT 200 W МТ
- АВСUT 25К / АВСUT 45
- АВСUT 75

## Горелки для плазменной сварки

- АВРЛАС® WELD 100 W / 150 W / 100 W МТ / 150 W МТ



# Плазменные резаки "ABIPLAS® CUT"

## воздушное охлаждение • Нагрузка до 70 А

Плазменные резаки, серии ABIPLAS® CUT, предназначены исключительно для плазменной резки сжатым воздухом в качестве плазмообразующего и охлаждающего газа во всех процессах резки.

Широкий выбор плазменных сопел, электродов и принадлежностей, обеспечивает широкое применение плазменного резака. Плазменные резаки от ABICOR BINZEL® идеально подходят для долгосрочного использования, работая даже в трудных условиях как в ручном, так и в автоматическом режиме.

- Надежная конструкция и оптимальное охлаждение обеспечивает длительный срок эксплуатации резака и расходного материала
- Рукоятка с длинным выключателем дает возможность держать руку на большом расстоянии от зоны реза, обеспечивая безопасную и неустрашающую работу
- Быстроизнашивающиеся детали легко заменимы
- Широкий выбор расходного материала и принадлежностей для решения всех задач

ABIPLAS® CUT 70



ABIPLAS® CUT 70 MT

### ABIPLAS® CUT 70 ABIPLAS® CUT 70 MT

#### Технические данные:

Тип охлаждения:	воздушное
Ток поджига:	15–22 А (макс. 25 А)
Нагрузка:	70 А (60% ПВ) 50 А (100% ПВ)
Тип газа:	сжатый воздух
Обеспечение газом:	около 155 л/мин.
Рабочее давление:	5–5,5 бар
Измерение воздуха производится используя плазменное сопло 1,1 мм.:	
– Плазменный газ:	около 22 л/мин.
– Газ для мягкого поджига:	≥ 12 л/мин
Прохождение газа после отключения:	≥ 60 сек.
Тип поджига:	ВЧ
Газ:	сжатый воздух, плазмообразующий и охлаждающий
Напряжение поджига:	7 кВ
Толщина реза:	макс. 25 мм при 70 А зависит от режущего материала и источника питания

Укомплектованный резак		Идент. № 6 м*
Тип	Разъем	
ABIPLAS® CUT 70	гаечный G1/4"	742.D004
ABIPLAS® CUT 70	центральный**	742.D037
ABIPLAS® CUT 70 MT	гаечный G1/4"	742.D110
ABIPLAS® CUT 70 MT	центральный**	742.D111

\*Другие длины по запросу.













\*\*Для безопасной работы обратите внимание, соответствует ли требованиям EN 60 974-1 центральный разъем источника питания. При заказе резака, укажите тип источника и разъем.

Головка резака	
Тип	Идент. №
ABIPLAS® CUT 70	742.D022
ABIPLAS® CUT 70	742.D022
ABIPLAS® CUT 70 MT	742.D109
ABIPLAS® CUT 70 MT	742.D109



# ABIPLAS® CUT 70, ABIPLAS® CUT 70 MT

## Расходный материал

				
<b>Изолятор</b>	742.D012			
				
<b>Электрод (10 шт.)</b>	<b>стандартный</b>	<b>длинный</b>		
	742.D056	742.D057		
				
<b>Завихритель (2 шт.)</b>	742.D073			
				
				
				
				
<b>Сопло</b>	<b>стандартное</b> (10 шт.)	<b>стандартное с канавкой</b> (10 шт.)	<b>длинное</b> (5 шт.)	<b>длинное с канавкой</b> (5 шт.)
Ø 0,9 мм / 30 А	742.D008	742.D027	742.D014	742.D029
Ø 1,1 мм / 30–50 А	-	-	742.D038	-
Ø 1,1 мм / 30–60 А	742.D018	742.D028	-	-
Ø 1,2 мм / 50–70 А	742.D041	-	-	-
				
<b>Защитный колпачок (2 шт.)</b>	742.D078			
				
<b>Защита от брызг (2 шт.)</b>	742.D113			
				
<b>Дистанционная пружина (2 шт.)</b>	742.D010			
				
<b>Насадка для снятия фасок</b>	742.D114			
				
<b>Насадка, длинная</b>	742.D060			
				
<b>Насадка пробивочная</b>	742.D063			

# Плазменные резаки "ABIPLAS® CUT"

## воздушное охлаждение • Нагрузка до 110 А

- Надежная конструкция и оптимальное охлаждение обеспечивает длительный срок эксплуатации резака и расходного материала

- Рукоятка с длинным выключателем дает возможность держать руку на большом расстоянии от зоны реза, обеспечивая безопасную и неустоляющую работу
- Быстроизнашивающиеся детали легко заменимы
- Широкий выбор расходного материала и принадлежностей для решения всех задач

ABIPLAS® CUT 110



ABIPLAS® CUT 110 MT



### ABIPLAS® CUT 110 ABIPLAS® CUT 110 MT

#### Технические данные:

Тип охлаждения:	воздушное
Ток поджига:	15-25 А (макс. 27А)
Нагрузка:	110 А (60% ПВ) 90 А (100% ПВ)
Тип газа:	сжатый воздух
Обеспечение газом:	около 180 л/мин.
Рабочее давление:	5-5,6бар
Измерение воздуха производится	
используя плазменное сопло 1,4мм	
Плазменный газ:	около 30л/мин.
Газ для мягкого поджига:	≥ 15 л/мин.
Прохождение газа после отключения:	≥ 60 сек.
Тип поджига:	ВЧ
Газ:	сжатый воздух, плазмообразующий и охлаждающий
Напряжение поджига:	7 кВ
Толщина реза:	макс. 40мм при 110 А зависит от режущего материала и источника питания

Укомплектованный резак		Идент. № 6 м*
Тип	Разъем	
ABIPLAS® CUT 110	гаечный G1/4"	745.D001
ABIPLAS® CUT 110	центральный**	745.D048
ABIPLAS® CUT 110 MT	гаечный G1/4"	745.D035
ABIPLAS® CUT 110 MT	центральный**	745.D059

\*Другие длины по запросу.

Головка резака	
Тип	Идент. №
ABIPLAS® CUT 110	745.D025
ABIPLAS® CUT 110	745.D025
ABIPLAS® CUT 110 MT	745.D051
ABIPLAS® CUT 110 MT	745.D051

\*\*Для безопасной работы обратите внимание, соответствует ли требованиям EN 60 974-1 центральный разъем источника питания. При заказе резака, укажите тип источника и разъем.

# ABIPLAS® CUT 110, ABIPLAS® CUT 110 MT

## Запасные части

### Изолятор



745.D020

### Электрод (5 шт.)



стандартный

745.D008



длинный

745.D016

### Завихритель (2 шт.)



745.D113

### Сопло

(5 шт.)



стандартное



для строжки канавок



длинное



длинное с канавкой

Ø 1,0 мм / 30–50 А

745.D018

-

-

-

Ø 1,2 мм / 40–70 А

745.D010

-

-

-

Ø 1,2 мм / 50 А

-

-

745.D066

745.D068

Ø 1,4 мм / 70–90 А

745.D017

-

-

-

Ø 1,6 мм / 90–110 А

745.D065

-

-

-

Для строжки канавок

-

745.D067

-

-

### Защитный колпачок (2 шт.)



745.D204

### Защита от брызг (2 шт.)



757.D092

### Дистанционная пружина\* (2 шт.)



745.D012

### Насадка для снятия фасок\*



757.D090

### Насадка для пробивки отверстий\*



757.D098

\*Только для ручного резака.

# Плазменные резаки "ABIPLAS® CUT"

## воздушное охлаждение • Нагрузка до 150 А

- Надежная конструкция и оптимальное охлаждение обеспечивает длительный срок эксплуатации резака и расходного материала

- Рукоятка с длинным выключателем дает возможность держать руку на большом расстоянии от зоны реза, обеспечивая безопасную и неустрашающую работу
- Быстроизнашивающиеся детали легко заменимы
- Широкий выбор расходного материала и принадлежностей для решения всех задач

ABIPLAS® CUT 150



ABIPLAS® CUT 150 MT

### ABIPLAS® CUT 150 ABIPLAS® CUT 150 MT

#### Технические данные:

Тип охлаждения:	воздушное
Ток поджига:	15-27А (макс. 29А)
Нагрузка:	150 А (60% ПВ)
	120 А (100% ПВ)
Тип газа:	сжатый воздух
Обеспечение газом:	около 235 л/мин.
Рабочее давление:	5-5.5 бар
Измерение воздуха производится используя плазменное сопло 1,8 мм.	
Плазменный газ:	около 39 л/мин.
Газ для мягкого поджига:	≥ 15 л/мин.
Прохождение газа после отключения:	≥ 60 сек.
Тип поджига:	ВЧ
Газ:	сжатый воздух, плазмообразующий и охлаждающий
Напряжение поджига:	7 кВ
Толщина реза:	макс. 55мм при 150 А зависит от режущего материала и источника питания

Укомплектованный резак		Идент. № 6 м*
Тип	Разъем	
ABIPLAS® CUT 150	гаечный G1/4"	757.D001
ABIPLAS® CUT 150	центральный**	757.D023
ABIPLAS® CUT 150 MT	гаечный G1/4"	757.D029
ABIPLAS® CUT 150 MT	центральный**	757.D033

Головка резака	
Тип	Идент. №
ABIPLAS® CUT 150	757.D020
ABIPLAS® CUT 150	757.D020
ABIPLAS® CUT 150 MT	757.D028
ABIPLAS® CUT 150 MT	757.D028

\* Другие длины по запросу.

\*\* Для безопасной работы обратите внимание, соответствует ли требованиям EN 60 974-1 центральный разъем источника питания. При заказе резака, укажите тип источника и разъем.

# ABIPLAS® CUT 150, ABIPLAS® CUT 150 MT

## Запасные части

### Изолятор



757.D032

### Электрод (5 шт.)



стандартный

757.D008



длинный

757.D017

### Завихритель (2 шт.)



757.D060

### Сопло (5 шт.)



стандартное



для строжки канавок



длинное с канавкой

Ø 1,2 мм / 50 A	-	-	757.D016
Ø 1,2 мм / 70 A	757.D037	-	-
Ø 1,5 мм / 70-90 A	757.D009	-	-
Ø 1,6 мм / 90-120 A	757.D010	-	-
Ø 1,8 мм / 120-150 A	757.D011	-	-
Для строжки канавок	-	757.D015	-

### Защитный колпачок (2 шт.)



757.D091

### Защита от брызг (2 шт.)



757.D092

### Дистанционная пружина\* (2 шт.)



745.D012

### Насадка для снятия фасок\*



757.D090

### Насадка для пробивки отверстий\*



757.D098

\*Только для ручного резака.

# Плазменные резаки "ABIPLAS® CUT"

## жидкостное охлаждение • Нагрузка до 200 А

Совершенный дизайн, новейшая инновационная технология ABIPLAS® CUT 200 W (ручной и автоматический), жидкостного охлаждения от ABICOR BINZEL.

Непосредственное охлаждение плазменных электродов обеспечивает длительный срок службы электродов и плазменных сопел, а также легкая замена запасных частей – это лишь два преимущества плазменных резаков данной модели.

Высокая эффективность, лучший результат резки – все это особенно ценится в ежедневном использовании.



ABIPLAS® CUT 200 W



ABIPLAS® CUT 200 W MT

#### Рекомендация:

Чтобы защитить сварочную горелку жидкостного охлаждения от чрезмерных перегрузок, после окончания сварки желательно не прерывать процесс охлаждения горелки в течении 4 минут.

### ABIPLAS® CUT 200 W ABIPLAS® CUT 200 W MT

#### Стандартная комплектация / специальная Технические данные:

Тип охлаждения: жидкостное  
Ток поджига: 15-27А (макс. 29А)  
Нагрузка: 200 А / 160 А  
(при 100% ПВ)

Тип газа: сжатый воздух  
Рабочее давление: 3.5–4.5 бар / 3.5 бар  
Измерение воздуха производится  
используя плазменное сопло 1,8мм  
Плазменный газ: около 39 л/мин. /  
около 21 л/мин.

Воздух для мягкого  
старта: ≥ 15 л/мин.  
Протечка газа после  
отключения: ≥ 20 сек.  
Тип поджига: ВЧ  
Газ: сжатый воздух  
Напряжение поджига: 7 кВ  
Толщина реза: макс. 70мм. при 200 А /  
макс. 60мм. при 160 А  
в зависимости от  
материала и мощности  
плазменной установки

Укомплектованный резак (стандартные запасные части)		Идент. №	
Тип	Разъем	6 м	12 м
ABIPLAS® CUT 200 W	гаечный	758.0050	758.0062
ABIPLAS® CUT 200 W MT	гаечный	758.1012	758.1019
ABIPLAS® CUT 200 W	центральный*	758.0054	758.0063
ABIPLAS® CUT 200 W MT	центральный*	758.1015	758.1020

Головка резака	
Тип	Идент. №
ABIPLAS® CUT 200 W	758.0060
ABIPLAS® CUT 200 W MT	758.1016
ABIPLAS® CUT 200 W	758.0060
ABIPLAS® CUT 200 W MT	758.1016

Укомплектованный резак (специальные запасные части)		Идент. №	
Тип	Разъем	6 м	12 м
ABIPLAS® CUT 200 W	гаечный	758.0052	758.0064
ABIPLAS® CUT 200 W MT	гаечный	758.1014	758.1021
ABIPLAS® CUT 200 W	центральный*	758.0061	758.0065
ABIPLAS® CUT 200 W MT	центральный*	758.1018	758.1022

\*Для безопасной работы обратите внимание, соответствует ли требованиям EN 60 974-1 центральный разъем источника питания.  
При заказе резака, укажите тип источника и разъем.

# ABIPLAS® CUT 200 W, ABIPLAS® CUT 200 W MT

## Запасные части

### Изолятор



757.D032

### Электрод (5 шт.)



**стандартный**

758.0030



**специальный\***

758.0031

### Завихритель (2 шт.)



**стандартный**

757.D060



**специальный\***

758.0028

### Сопло (10 шт.)



**стандартное**

758.0035



**специальное\***

758.0040

Ø 1,2 мм / 40–70 А

758.0036

758.0041

Ø 1,4 мм / 70–90 А

758.0037

758.0042

Ø 1,6 мм / 90–120 А

758.0038

758.0043

Ø 1,8 мм / 120–160 А

758.0039

758.0044

Ø 2,0 мм / 160–200 А

### Пробивочное сопло\*\*



758.0073

-

### Защитный колпачок



758.0020

### Защита от брызг



758.0026

### Дистанционная насадка



**насадка для пробивки отверстий**

758.0070



**насадка для снятия фасок\*\*\***

758.0027



**коронная насадка**

758.0069

\* Плазменные резаки специальной комплектации предназначены для источников питания без мягкого пуска или для источников, с которыми резаки со стандартной комплектацией имеют проблему с поджигом.

\*\*Использовать при макс. нагрузке в 150 А

\*\*\*Сопла для снятия фасок при использовании плазменных резаков MT выполняют установочную функцию.

# Плазменные резаки "ABICUT" воздушное охлаждение • Нагрузка до 40 А

Охлаждаемые воздухом плазменные резаки ABICUT особенно пригодны для плазменной резки от 20 А до 75 А, во всех положениях резки. Инновационный дизайн, новейшая конструкция от ABICOR BINZEL.

- Плазменные резаки легки в обращении благодаря короткой эргономичной рукоятке, гарантируют оптимальное качество резки
- Инновационная встроенная предохранительная система от самопроизвольного включения

- Рукоятка обеспечивает безопасную и неутрачивающую работу
- Надежная конструкция и оптимальное охлаждение обеспечивает длительный срок службы резака и его расходных частей
- Наличие контактного поджига сокращает затраты на термическую резку
- Плазменные резаки серии ABICUT совместимы со всеми известными установками воздушно-плазменной резки

ABICUT 25K



ABICUT 45

Головка резака		Идент. №	
Тип		4 м	6 м
ABICUT 25K / 45	гаечный	748.0020.1	-

Укомплектованная горелка		Идент. №	
Тип	Разъем:	4 м	6 м
ABICUT 25K (2-жилы)	гаечный	748.0054.1	-
ABICUT 25K (4-жилы)	гаечный	748.0047.1	-
ABICUT 45	гаечный	-	748.0046.1
ABICUT 45	центральный*	-	748.0056.1

## ABICUT 25K

### Технические данные:

Тип охлаждения:	воздушное
Ток поджига:	10–15 А (макс. 18 А)
Нагрузка:	20 А (при 35%ПВ)
Тип газа:	сжатый воздух
Необходимое количество воздуха:	около 29 л/мин.
Рабочее давление:	2 бара
Измерение воздуха производится используя плазменное сопло 0,65мм:	
Плазменный газ:	около 8,5 л/мин.
Протечка газа после отключения:	≥ 60 сек
Тип поджига:	контактный
Газ:	сжатый воздух, как плазмообразующий и охлаждающий
Толщина реза:	6 мм при 20 А в зависимости от материала и мощности плазменной установки

## ABICUT 45

### Технические данные:

Тип охлаждения:	Воздушное
Ток поджига:	10–15 А (макс. 18 А)
Нагрузка:	40 А (при 60%ПВ)
Тип газа:	сжатый воздух
Необходимое количество воздуха:	около 119 л/мин.
Рабочее давление:	5 бар
Измерение воздуха производится используя плазменное сопло 0,8мм:	
Плазменный газ:	около 15,5 л/мин.
Протечка газа после отключения:	≥ 60 сек.
Тип поджига:	контактный
Газ:	сжатый воздух, как плазмообразующий и охлаждающий
Толщина реза:	10 мм при 40 А в зависимости от материала и мощности плазменной установки

\* Для безопасной работы обратите внимание, соответствует ли требованиям EN 60 974-1 центральный разъем источника питания. При заказе резака, укажите тип источника и разъем.





# ABICUT 25K, ABICUT 45



## Запасные части

### ABICUT 25K

### ABICUT 45

Электрод (10 шт.)	ABICUT 25K		ABICUT 45	
	стандартный	длинный	стандартный	длинный
				
	748.0032.10	748.0048.10	748.0032.10	748.0048.10

Завихритель (2 шт.)	ABICUT 25K		ABICUT 45	
				
	748.0033.2		748.0033.2	

Сопло (10 шт.)	ABICUT 25K		ABICUT 45	
	стандартное	длинное	стандартное	длинное
				
Ø 0,65 мм / 20-25 A	748.0034.10	-	748.0034.10	-
Ø 0,80 мм / 20-40 A	748.0035.10	-	748.0035.10	-
Ø 0,90 мм / 20-40 A	-	748.0049.10	-	748.0049.10
Ø 1,00 мм / 30-40 A	748.0061.10	-	748.0061.10	-

Защитный колпачок (2 шт.)	ABICUT 25K		ABICUT 45	
				
25 A / 45 A	748.0042.2		748.0043.2	
35 A	748.0052.2		-	

Дистанционная пружина (5 шт.)	ABICUT 25K		ABICUT 45	
				
	748.0050.5		748.0050.5	

# Плазменные резаки "ABICUT"

## воздушное охлаждение • Нагрузка до 75 А

- Плазменные резаки легки в обращении благодаря короткой эргономичной рукоятке, гарантируют оптимальное качество резки
- Инновационная встроенная предохранительная система от самопроизвольного включения
- Рукоятка обеспечивает безопасную и неутомляющую работу
- Надежная конструкция и оптимальное охлаждение обеспечивают длительный срок службы резака и его расходных частей

- Наличие контактного поджига сокращает затраты на термическую резку
- Плазменные резаки серии ABICUT совместимы со всеми известными установками воздушно-плазменной резки
- Ударостойкий защитный колпачок изготовлен из специального материала
- Двухступенчатый защитный дистанцер для обеспечения наилучшего результата, как на малых так и больших токах
- Опция с коаксиальным кабелем
- Опция в ВЧ варианте

ABICUT 75



ABICUT 75  
с коаксиальным кабелем

### ABICUT 75 ABICUT 75 HF ABICUT 75 Coaxial cable ABICUT 75 HF Coaxial cable

#### Технические данные:

Тип охлаждения:	воздушное
Ток поджига:	15–22 А (макс. 25 А)
Нагрузка:	75 А (при 60%ПВ)
Тип газа:	сжатый воздух
Необходимое количество газа:	около 135 л/мин.
Рабочее давление:	5 – 5,5 бар
Измерение воздуха производится с помощью плазменного сопла 1,2мм	
Плазменный газ:	около 25л/мин.
Расход газа при поджиге:	≥ 12 л/мин.
Протечка газа после отключения:	≥ 60 сек.
Тип поджига:	контактный / ВЧ
Газ:	сжатый воздух
Напряжение поджига:	7 кВ (ВЧ)
Толщина реза:	20 мм при 75 А в зависимости от материала и мощности плазменной установки

















Укомплектованная горелка		Идент. № 6 м
Тип	Разъем*	
ABICUT 75	гаечный G1/4"	748.0124.1
ABICUT 75	центральный**	748.0130.1
ABICUT 75 HF	гаечный G1/4"	748.0125.1
ABICUT 75 HF	центральный**	748.0131.1
ABICUTz 75 с коаксиальным кабелем	центральный**	748.0132.1
ABICUT 75 HF с коаксиальным кабелем	центральный**	748.0133.1

Головка резака		Идент. №
Тип		
ABICUT 75		748.0100.1
ABICUT 75		748.0100.1
ABICUT 75 HF		748.0100.1
ABICUT 75 HF		748.0100.1
ABICUT 75 с коаксиальным кабелем		748.0100.1
ABICUT 75 HF с коаксиальным кабелем		748.0100.1

\*Прочие разъемы по запросу.

\*\*Для безопасной работы обратите внимание, соответствует ли требованиям EN 60 974-1 центральный разъем источника питания. При заказе резака, укажите тип источника и разъем.

# ABICUT 75

Запасные части	Стандарт		В4 Вариант	
				
<b>Охлаждающая трубка</b> (2 шт.)	<b>стандарт</b>	748.0116.2	<b>стандарт</b>	<b>длинный</b> 748.0129.2
<b>Электрод</b> (10 шт.)		<b>стандарт</b> 748.0118.10		<b>стандарт</b> 748.0118.10
				<b>длинный</b> 748.0128.10
<b>Завихритель</b> (2 шт.)		748.0108.2		748.0117.2
<b>Сопло</b> (10 шт.)		<b>стандарт</b>		<b>Длинное</b>
Ø 1,0 мм / up to 55 A		748.0119.10	748.0119.10	-
Ø 1,2 мм / up to 75 A		748.0120.10	748.0120.10	-
Ø 1,0 мм / up to 50 A		-	-	748.0121.10
Ø 1,2 мм / up to 70 A		-	-	748.0122.10
<b>Пружина</b> (5 шт.)		748.0107.5		
<b>Защитный колпачок</b> (2 шт.)		748.0112.2		748.0112.2
<b>Дистанционная пружина</b> (5 шт.)		748.0115.5		748.0115.5
<b>Дистанционная насадка</b> (2 шт.)		748.0127.2		748.0127.2

# Сварочные горелки "ABIPLAS® WELD" жидкостное охлаждение

ABICOR BINZEL® предлагает новое поколение экономичных плазменных горелок ABIPLAS® WELD серии. Благодаря небольшим размерам горелки, облегчается работа с деталями самых сложных геометрических конструкций. Стабильный сварочный процесс гарантирует работу без брызг и высокое качество шва. Благодаря этому нет необходимости в доработках после сварочного процесса как ручным, так и автоматическим способом.



ABIPLAS® WELD 100 W

ABIPLAS® WELD 150 W

#### Рекомендация:

Чтобы защитить сварочную горелку жидкостного охлаждения от чрезмерных перегрузок, после окончания сварки желательно не прерывать процесс охлаждения горелки в течении 4 минут.



ABIPLAS® WELD  
100 W MT

ABIPLAS® WELD  
150 W MT

#### ABIPLAS® WELD 100 W ABIPLAS® WELD 100 W MT

##### Технические данные:

Тип охлаждения:	жидкостное
Сварочный ток:	3–100 А
ПВ:	100%
Скорость сварки:	Vs до 1,5 м/мин.
Диаметр сопла:	0,8–3,6 мм
Мощность устройства охлаждения:	1,1 kW

#### ABIPLAS® WELD 150 W ABIPLAS® WELD 150 W MT

##### Технические данные:

Тип охлаждения:	жидкостное
Сварочный ток:	15–150 А
ПВ:	100%
Скорость сварки:	Vs до 4,0 м/мин.
Диаметр сопла:	1,2–3,0 мм
Мощность устройства охлаждения:	1,5 kW

Укомплектованная горелка		Идент. №	
Тип	Разъем*	4 м	8 м
ABIPLAS® WELD 100 W	центральный	698.0075	698.0085
ABIPLAS® WELD 100 W MT 70	центральный	698.1010	698.1011
ABIPLAS® WELD 100 W MT	центральный	698.1013	698.1014
ABIPLAS® WELD 150 W	центральный	698.2023	698.2024
ABIPLAS® WELD 150 W MT 70	центральный	698.3009	698.3010
ABIPLAS® WELD 150 W MT	центральный	698.3011	698.3012

Головка горелки	
Тип	Идент. №
ABIPLAS® WELD 100 W	698.0001
ABIPLAS® WELD 100 W MT 70	698.0134
ABIPLAS® WELD 100 W MT	698.1001
ABIPLAS® WELD 150 W	698.2001
ABIPLAS® WELD 150 W MT 70	698.2080
ABIPLAS® WELD 150 W MT	698.3001

\* Другие типы разъемов по запросу.

# ABIPLAS® WELD 100 W / MT

# ABIPLAS® WELD 150 W / MT

## Зпасные части

### ABIPLAS® WELD 100 W / MT

### ABIPLAS® WELD 150 W / MT

#### Коплачок

∅ 1,0 мм	698.0058	-
∅ 1,6 мм	698.0059	698.2033
∅ 2,4 мм	698.0016	698.2030
∅ 3,2 мм	698.0027	698.2012

#### Вольфрамовый электрод

∅ 1,0 мм	698.0064	-
∅ 1,6 мм	698.0065	698.0065
∅ 2,4 мм	698.0066	698.0066
∅ 3,2 мм	698.0067	698.0067

#### Центрирующая втулка

∅ 1,0 мм	698.0054	-
∅ 1,6 мм	698.0055	698.2035
∅ 2,4 мм	699.0081	698.2032
∅ 3,2 мм	698.0029	698.2020

#### Изолятор

	698.0048	699.0041
--	----------	----------

#### Сопло

∅ 0,8 мм	698.0060	698.0077	-	-
∅ 1,2 мм	698.0061	698.0078	698.2036	-
∅ 1,4 мм	-	-	698.2037	-
∅ 1,6 мм	-	-	698.2038	698.2057
∅ 1,7 мм	698.0062	698.0079	-	-
∅ 1,8 мм	-	-	698.2014	-
∅ 2,0 мм	-	-	698.2015	698.2058
∅ 2,3 мм	698.0019	698.0080	698.2016	-
∅ 2,6 мм	698.0063	698.0081	698.2017	698.2059
∅ 3,0 мм	698.0030	-	698.2018	-
∅ 3,6 мм	698.0053	-	-	-

#### Газовый диффузор

	698.0012	698.2009
--	----------	----------

#### Защитное сопло

	698.0015	698.0082	699.0071	698.2060
--	----------	----------	----------	----------

#### Установочный шаблон

	698.0018	698.0083	698.2019	698.2062
--	----------	----------	----------	----------

## Для записей

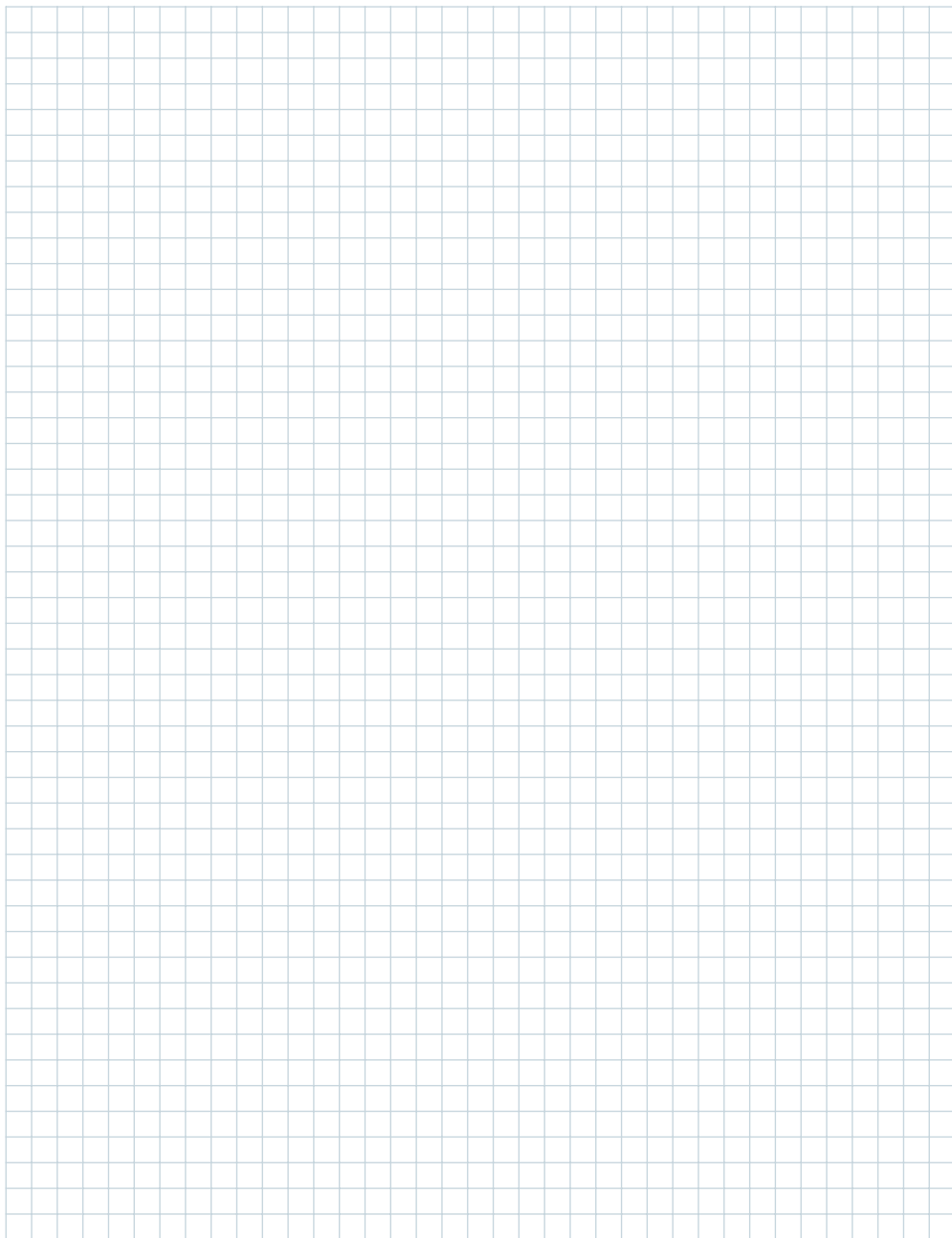



## Принадлежности для сварки

### Сварочные принадлежности

- Редукторы HERCULES
- Инструменты и приспособления
- Антиадгезивы и охлаждающие агенты
- Переходники, ниппеля, быстръемные соединения
- Вольфрамовые электроды

### Система байонетных разъемов

- ABIPLUG

### Электрододержатели

- DE 2200 / DE 2300 / DE 2400 / DE 2500

### Строгачи для канавок "KURT HAUFE"

- K10 / K12 / K12T / K16 / K16T

### Угольные электроды "TEAM BINZEL®"

- ABIARC

### Блоки принудительного охлаждения

- ABICOOOL-L CR 1000 / 1250

# Сварочные принадлежности

## Система экономии газа

### EWR BASIC / PRO

Данная система позволяет одновременно, как экономить защитный газ, так и улучшать покрытие сварочного шва газом.



- Экономия газа
- Повышение стабильности процесса
- Увеличение срока службы
- Снижение затрат
- Стандартизация процесса
- Сокращение количества брака

#### Технические данные:

Вид газа:	Защитный газ, аргон, CO <sub>2</sub> и их смеси
Давление на входе:	200 bar (альтернатива 300 bar)
Давление на выходе:	10 л/мин. 0,7 bar
Расход:	2-15 л/мин. или 3-30 л/мин
Габариты:	20 x 125 x 185 мм
Вес:	2,15 kg

#### Полная комплектация

Тип	Идент. №
Устройство EWR BASIC MIG/MAG ком. вкл. блок пит. (230В), шунт (300А/5м)	514.0107.1
Устройство EWR PRO MIG/MAG ком. вкл. блок пит. (230В), шунт (300А/5м)	514.1036.1
Устройство EWR BASIC MIG/MAG ком. вкл. блок пит. (230В), шунт (500А/5м)	514.1019.1
Устройство EWR PRO MIG/MAG ком. вкл. блок пит. (230В), шунт (500А/5м)	514.1020.1
Устройство EWR PRO TIG комплект вкл. блок пит. (230В), шунт (150А/3м)	514.1021.1

#### Аксессуары

Шунт-измеритель 150А /3м	514.1005.1
Шунт-измеритель 300А /5м	514.1035.1
Шунт-измеритель 500А /5м	514.1007.1
Дисплей для расхода газа (л/мин.), сигнализация о перебоях и ошибках	514.1013.1

\* Другие типы размеров по запросу или смотрите каталог ROBO 4.1

### Редукторы давления



#### Редуктор давления HERCULES (Германия)

Идент. №	Газы	Параметры	Резьба на вх.	Резьба на вых. / штуцер
514.D032	Кислород	0-10 bar	G3/4"	G 1/4" x 6мм
514.D033	Ацетилен	0-1,5bar	обойма	G3/8" LHx 8мм
514.D034	Пропан	0-3,5bar	W 21,8x1/14" LH	G3/8" LHx 8мм
514.D051	Ar/CO <sub>2</sub>	0-30 л/мин.	G3/4"	G 1/4" x 6мм

Редукторы **HERCULES** - брендовые редукторы премиум класса. Каждый редуктор был испытан в соответствии с его классом (диапазон давления) на соответствие функциональности и герметичности (утечка газа).

Все соответствующие классу редуктора характеристики, необходимые для функционирования системы регулировки, в проточной и выпускной зонах, настроены заводом-изготовителем и должны оставаться неизменными.

**Редукторы не подлежат дополнительному контролю и повторной проверке!**



# Сварочные принадлежности Инструменты и приспособления

## Самозатемняющаяся маска сварщика ADF 600S



<b>Технические данные:</b>	
Тип маски:	активная
Тип сварки (применения):	MMA, TIG, MIG/MAG, SMAW плазменная сварка и резка, шпифровка.
Оптический класс:	1/2/1/2
Порог срабатывания TIG:	10 А
Полн. зрение:	98 x 44 мм
Размер светофильтра:	110 x 90 x 9 мм
Исходное затемнение:	3,5 DIN
Диапазон затемнения светофильтра:	9-13 DIN
Время срабатывания, от светлого к темному:	0,0001 сек. (0,1мс)
Время срабатывания от темного к светлому:	657
от 0,25 (250мс) до 0,30 (300мс) сек. в положении «быстро»	
от 0,65 (650мс) до 0,80 (800мс) сек. в положении «медленно»	
Режим шпифрования (grinding):	2
Датчик дуги:	2
Защита от УФ/ИК излучений	
Тип батареек:	солнечная
Рабочая температура:	от -10 до +55°C
Вес:	435 г

Маска сварщика	Идент. № 519.0009.1
Наружное защитная пластина 110x90мм	Идент. № 519.0012.10
Внутренняя защитная пластина 96x48мм	Идент. № 519.0014.5

## Специальные клевщи и войлоки для очистки



### 1 Специальные клевщи для очистки (FIX)

№ 1 для сопел диам. 12-15 мм	Идент. №: 193.0013
№ 2 для сопел диам. 15-18 мм	Идент. №: 193.0014



2

### 2 Войлоки для очистки проволоки

красный для стали (в наборе)	Идент. № 193.0001
красный для стали (25 шт.)	Идент. № 193.0003



3

### 3 Войлоки для очистки проволоки

белый для алюминия (в наборе)	Идент. № 193.0002
белый для алюминия (25 шт.)	Идент. № 193.0004

## Точило, резак для шлангов и расходомер



5

4



6

### 4 Точило

для пластмассовых каналов	Идент. № 191.0064
------------------------------	-------------------

### 5 Резак для шлангов

Идент. № 191.0062
-------------------

### 6 Расходомер для газа

Идент. № 191.0003
-------------------

# Сварочные принадлежности

## Антиадгезивы

### Средства защиты от брызг

#### 1 **Спрей пистолетный BINZEL**

Препятствует налипанию брызг, увеличивает ресурс наконечника, вставки и сопла. Не содержит фреонов и других озоноразрушающих веществ.

Содержание: 400 мл  
(уп. 12 шт.) Идент. № 192.0213.1



#### 2 **Спрей керамический**

Керамический защитный спрей ABICOR BINZEL® произведён по особой технологии и не содержит силикона.

Этот недавно разработанный защитный спрей особенно подходит для автоматизированных и продолжительных процессов сварки.

Содержание: 400 мл  
(уп. 12 шт.) Идент. № 192.0229.1



#### 3 **Спрей пистолетный HAUFЕ (не воспламеняющийся)**

Препятствует налипанию брызг, увеличивает ресурс наконечника, вставки и сопла. Не содержит фреонов и других озоноразрушающих веществ.

Содержание: 300 мл  
(уп. 12 шт.) Идент. № 192.D040



#### 4 **Паста “Дюзофикс”**

Препятствует налипанию брызг, увеличивает ресурс наконечника, вставки и сопла.

Содержание: 300 мл  
(уп. 20 шт.) Идент. №: 192.D033



#### 5 **Средство против налипания брызг ROBO**

Препятствует налипанию брызг, увеличивает ресурс наконечника, вставки и сопла.

1 литр Идент. №: 192.0056  
5 литров Идент. №: 192.0052  
20 литров Идент. №: 192.0048  
200 литров (б/рис) Идент. №: 192.0046

#### 6 **Кран сливной для бочки 200 л**

Идент. №: 192.0109



# Сварочные принадлежности

## Антиадгезивы и охлаждающие агенты

Средство  
защиты от брызг

### 7 Эмульсия ABIBLUE - защита от сварочных брызг

ABIBLUE используется со всеми видами сварки, в том числе с лазерной и плазменной резкой. Является экологически чистым средством, отличная смачиваемость поверхности даже при малых объемах ABIBLUE. Синий цвет индикатора - показывает достаточное ли количество жидкости нанесено на заготовку. Защищает свариваемые поверхности, не влияя на последующие процессы покрытия (лакокраски, оцинковки и т.д.) Защищает от повышенного ввода водорода при сварке алюминия. Морозостойкий.

Канистра 10 л                      Идент. №: 192.0239.1



### 8 Ручной распылительный насос

Идент. №: 192.0164



### 9 Ручной распылительный насос с металлическим баллоном – без заполнения (уп. 12 шт.)

Идент. №: 192.016



Охлаждающие  
агенты

### 10 Охлаждающий агент BTC-15

Специальное охлаждающее средство ABICOR BINZEL®, морозоустойчивость до  $-10^{\circ}\text{C}$  для всех жидкостно охлаждаемых установок сварки и резки.

5 литров                      Идент. №: 192.0110

20 литров                     Идент. №: 192.0111

200 литров                  Идент. №: 192.0112

Кран сливной  
для бочки 200 л              Идент. №: 192.0109



### 11 Охлаждающий агент BTC-50

Специальное охлаждающее средство ABICOR BINZEL®, морозоустойчивость до  $-50^{\circ}\text{C}$  для всех жидкостно охлаждаемых установок сварки и резки.

5 литров                      Идент. №: 192.0175.1

20 литров                     Идент. №: 192.0176.1

200 литров                  Идент. №: 192.0177.1

Кран сливной  
для бочки 200 л              Идент. №: 192.0109



### 12 Тестер электропроводимости Dist 3

Надежный карманный тестер, который быстро и точно определяет проводимость хладагента

Этот тестер имеет графитовый электрод, который не обслуживается.

Но он обеспечивает прекрасное измерение, так как он не окисляется.

Идент. № 514.0062.1



### Охлаждающий агент от ABICOR BINZEL® позволяет избежать:

1. Истощению меди, жилы становятся ломкими и хрупкими при перегревании.
2. В результате электролиза меди, происходит «запаивание» охлаждающих каналов.
3. Электролитическая коррозия, из-за несоблюдения сроков замены охлаждающей жидкости.











Внимание! Все названные в этом каталоге товары являются собственностью соответствующих фирм.

## Быстросъемные соединения

	Наименование	Спецификация	Идент №
	Быстросъемное соединение NW5 G1/8" AG	маркировка красная	177.0013
	Быстросъемное соединение NW5 G1/8" AG	маркировка синяя	177.0014
	Быстросъемное соединение NW5	с Т. D=8мм	177.0015.0
	Быстросъемное соединение NW5	с накидной гайкой G1/4"	501.0158
	Быстросъемное соединение NW5	с накидной гайкой G3/8" и язычком	501.0163
	Быстросъемное соединение NW5	с накидной гайкой 12 x 1	501.0176
	Быстросъемное соединение NW5	с 5/8"-18G UNF-LH AG	501.0188
	Быстросъемное соединение NW5	с накидной гайкой G3/8"	501.0189



## Быстрозъемные соединения

	Наименование	Спецификация	Идент №
	Быстрозъемное соединение NW2,7 G1/8" AG		177.0001
	Быстрозъемное соединение NW5 G1/8" IG		177.0002
	Быстрозъемное соединение NW5 G1/8" AG		177.0003
	Быстрозъемное соединение NW5	с Т. D=4мм	177.0007
	Быстрозъемное соединение NW6	с Т. D=6мм	177.0008
	Быстрозъемное соединение NW2,7	с Т. D=4мм	177.0009
	Быстрозъемное соединение NW7,2	с Т. D=6мм	177.0010
	Быстрозъемное соединение NW5	с Т. D=6мм selbstschliessend	177.0016
	Быстрозъемное соединение G3/8" AG		177.0012

## Быстрозъемные соединения

	Наименование	Спецификация	Идент №
	Быстрозъемное соединение NW5	с резьбовой втулкой D=8мм	501.0190
	Быстрозъемное соединение NW5	с накидной гайкой G1/2"	501.0191
	Быстрозъемное соединение NW5	с накидной гайкой M12 x 1,5	501.0194
	Быстрозъемное соединение NW5	с резьбовой втулкой D=10мм	501.0195
	Быстрозъемное соединение NW5	с накидной гайкой 7/8" - 14G UNF	501.0196
	Быстрозъемное соединение NW5	с накидной гайкой 14 x 1	501.0197
	Быстрозъемное соединение NW5	с резьбовой втулкой D=6,5мм	501.0204
	Быстрозъемное соединение NW2,7	с резьбовой втулкой D=6,5мм	501.0230
	Быстрозъемное соединение NW5	с втулкой D=6мм	501.0270

## Быстроразъемные соединения

	Наименование	Спецификация	Идент №
	Быстроразъемное соединение NW5	с накидной гайкой 5/8" - 18G UNF	501.1795
	Быстроразъемное соединение NW5	маркировка красная с резьбовой втулкой D=6,5мм	501.2403
	Быстроразъемное соединение NW5	маркировка синяя с резьбовой втулкой D=6,5мм	501.2404
	Быстроразъемное соединение NW5	с Т. D=6мм	560.0017
	Быстроразъемное соединение NW5 CRNG20	роликовый канал NG	783.5207.1
	Быстроразъемное соединение NW5 - G1/4" AG		850.0263
	Ниппель NW5	самозакрывающееся	501.2318
	угловой разъем	90° для подключения 2 горелок	850.0235

# Сварочные принадлежности

## Вольфрамовые электроды

### Важный фактор для оптимального результата сварки...

При аргонодуговой сварке (TIG) помимо горелки, источника и защитного газа, неплавящийся электрод является значимой предпосылкой для успешной работы.

При выборе вольфрамового электрода следует соблюдать следующие пункты:

- Вид вольфрамового электрода
- Диаметр электрода
- Качество шлифовки и шероховатость электрода
- Геометрия конца электрода



### Нерadioактивные альтернативы торированным вольфрамовым электродам ...

#### Влияние добавок на характеристики электрода

E3®

Электроды с добавками оксидов редкоземельных элементов (смесь оксидов). В сравнении с торированными электродами, данные электроды гораздо менее вредны для окружающей среды и не радиоактивны. Неторированные, нерadioактивные электроды применимы во всем диапазоне мощностей постоянного тока (DC) и переменного тока сварки (AC) нелегированной и высоколегированных сталей, сплавов алюминия, титана, никеля, меди и магния. Благодаря своим отличным свойствам поджига, они идеально подходят для автоматизированных процессов. Благодаря низкой температуре электродов увеличивается токовая нагрузка и срок службы по сравнению с торированными электродами.

Цветная маркировка: E3® = лиловый



E3®



WTh 20

Электроды E3® после 150 поджигов имеют гораздо более низкий износ пика электрода, чем электроды WTh 20. Электроды E3®, при длительных периодах работы обеспечивают быстрый и надёжный поджиг по сравнению с электродами WTh 20

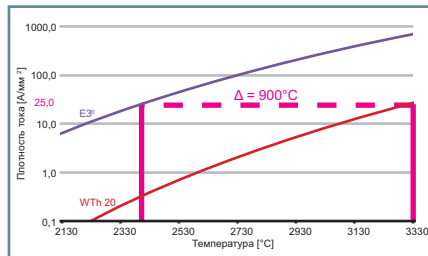

При одинаковой плотности тока, электроды E3® остаются приблизительно на 900°C холоднее, чем электроды WTh и, таким образом, имеют гораздо более высокую нагрузочную способность.



# Сварочные принадлежности

## Вольфрамовые электроды

### WR 2

Электроды с редкоземельными металлами (смеси оксидов). Эти не радиоактивные электроды не содержат тория, способствуют хорошему поджигу и стабильности дуги при сварке, в режимах DC и AC. Применяются в режимах низких и средних токов для сварки алюминия, стали, нержавеющей стали, меди и других цветных металлов. Благодаря хорошим свойствам поджига идеально подходят для автоматической сварки.

Цветная маркировка: **WR 2 = бирюзовый**

### WL 10 / 15 / 20

Электроды с добавкой оксида лантана универсальные и применяются почти во всех областях сварки DC и AC. Главное применение они находят при сварке не- и высоколегированных сталей как и сплавов алюминия, никеля, меди и магния. Дальше они используются при микроплазменной сварке. Благодаря хорошим свойствам поджига идеально подходят для автоматической сварки.

Цветная маркировка: **WL 10 = черный / WL 15 = золотой / WL 20 = синий**

### WC 20

Универсальные электроды практически для всех процессов сварки TIG, не радиоактивны. Благодаря добавке оксида церия (CeO<sub>2</sub>) электроды данного типа обладают рабочими свойствами, схожими с WT электродами. Применяются для сварки нелегированных и высоколегированных сталей, алюминия, титана, никеля, меди и сплавов магния в режимах DC и AC.

Цветная маркировка: **WC 20 = серый**

### WZ 08

Вольфрамовые электроды с добавкой циркония уменьшают опасность попадания вольфрама в сварной шов. Область применения данных электродов является сварка переменным током (AC).

Цветная маркировка: **WZ 08 = белый**

### WP

Электроды без добавок – состоящие из чистого вольфрама. Главной областью применения этих электродов является сварка переменным током (AC) сплавов алюминия при хорошей устойчивости дуги. Электроды WP не пригодны для сварки прямым током (DC).

Цветная маркировка: **WP = зеленый**

### Вольфрамовые электроды согл. EN 26848 / ISO 6848 (уп. 10 шт.)

длина 175 мм

Ø электрода

	WP зеленый	E3® лиловый	WR2 бирюзовый	WL10 черный	WL15 золотой	WL20 синий	WC20 серый	WZ08 белый
1,0 мм	700.0003	700.0304.10	700.2195	700.0157	700.1183	700.0219	700.0166	700.0028
1,6 мм	700.0007	700.0306.10	700.2196	700.0158	700.1184	700.0220	700.0167	700.0030
2,0 мм	700.0009	700.0307.10	700.2197	700.0159	700.1185	700.0221	700.0168	700.0032
2,4 мм	700.0012	700.0308.10	700.2198	700.0160	700.1186	700.0222	700.0169	700.0034
3,0 мм	700.0137	700.0309.10	700.2199	-	700.0254	700.0241	700.0250	700.0248
3,2 мм	700.0016	700.0310.10	700.2200	700.0162	700.1187	700.0223	700.0170	700.0036
4,0 мм	700.0018	700.0311.10	700.2201	700.0163	700.0255	700.0242	700.0171	700.0037



# Система байонетных разъемов ABIPLUG

**Plug & weld! ABIPLUG – соединение с надежным контактом.**

Система разъемов ABIPLUG от ABICOR BINZEL® – разработанная для надежных и безопасных токовых соединений в области дуговой сварки – гарантирует наивысшую степень безопасности установок. Поставляется на выбор в комбинациях панельное гнездо / кабельный штекер или панельный штекер / кабельное гнездо.

## Преимущества:

- Надежное и быстрое соединение – предотвращающее прокручивание благодаря квадратной геометрии профиля ABICOR BINZEL®
- Высокая прочность от пробоа – максимальная защита установок
- Простой монтаж, оптимальное крепление и хорошая токопередача
- Подходит к оборудованию практически всех производителей – применяется в металлических или пластмассовых корпусах
- Соответствует новым нормам EN 60 974-12



## Технические данные:

### Система байонетных разъемов

Тип	Ток (А)	Кабель (мм <sup>2</sup> )	Ø разъемного соединения (мм)
*10-25	125	до 10	9
*10-25	150	10-16	9
*10-25	200	16-25	9
*35-50	250	25-35	13
*35-50	300	35-50	13
*50-70	400	50-70	13
*70-95	500	70-95	13

\* = ABI-CM / ABHF или ABI-CF / ABHM

**ABI-CM (Cable Male)** = кабельный штекер

**ABI-CF (Cable Female)** = кабельное гнездо

**ABI-IM (Insert Male)** = панельный штекер

**ABI-IF (Insert Female)** = панельное гнездо

# Система байонетных разъемов ABIPLUG



## Панельные гнезда

1	ABHF 10-25	Идент. №: 511.0304
2	ABHF 35-50	Идент. №: 511.0314
3	ABHF 50-70	Идент. №: 511.0330
4	ABHF 70-95	Идент. №: 511.0309

## Кабельные штекера

5	ABLCM 10-25	Идент. №: 511.0305
6	ABLCM 35-50	Идент. №: 511.0315
7	ABLCM 50-70	Идент. №: 511.0331
8	ABLCM 70-95	Идент. №: 511.0342



## Панельные штекера

9	ABHM 10-25	Идент. №: 511.0306
10	ABHM 35-50	Идент. №: 511.0316
11	ABHM 50-70	Идент. №: 511.0332
12	ABHM 70-95	Идент. №: 511.0320

## Кабельные гнезда

13	ABLCF 10-25	Идент. №: 511.0303
14	ABLCF 35-50	Идент. №: 511.0313
15	ABLCF 50-70	Идент. №: 511.0329
16	ABLCF 70-95	Идент. №: 511.0340



# Электрододержатели

## DE 2200 / DE 2300 / DE 2400 / DE 2500

### Классика сварки штучным электродом ...

Электрододержатели используются для ручной сварки штучным электродом. Сварка штучным электродом является одним из самых старых и универсальных способов дуговой сварки, который применяется до настоящих времен. Она отличается относительно малыми инвестиционными затратами и своей универсальностью. Электрододержатели "KURT HAUFE" за прошедшие десятилетия уже в несколько миллионов раз оправдали себя и, благодаря их очень прочной конструкции, представляют собой идеальный инструмент для профессионала как, например, в судостроении или при строительстве трубопроводов и мостов.

Помимо традиционной версии для подключения кабеля с помощью кабельного наконечника, новая серия "K" предусматривает крепление кабеля гильзой.

### Аргументы говорящие сами за себя:

- Овальная, высокопрочная теплоизолирующая рукоятка
- Механически и термически высокоустойчивые изоляционные материалы
- Жесткая фиксация электрода в четырех положениях
- Широкий диапазон применения электродов и сварочного кабеля



### Технические данные:

Тип	Нагрузка		Ø электрода	Кабель	Болт крепления <sup>2)</sup>
	ПВ 60%	ПВ 35%			
DE 2200 / K <sup>1)</sup>	200 A	250 A	2,0-4,0 мм	25 / 35 мм <sup>2</sup>	M8
DE 2300 / K <sup>1)</sup>	300 A	400 A	2,0-6,3 мм	35 / 70 мм <sup>2</sup>	M8
DE 2400 / K <sup>1)</sup>	400 A	500 A	4,0-8,0 мм	50 / 95 мм <sup>2</sup>	M10
DE 2500 / K <sup>1)</sup>	500 A	600 A	4,0-10,0 мм	70 / 120 мм <sup>2</sup>	M10

<sup>1)</sup> K=присоединение кабеля с помощью зажимной гильзы

<sup>2)</sup> для кабельного наконечника

# Электрододержатели

## DE 2200 / DE 2300 / DE 2400 / DE 2500

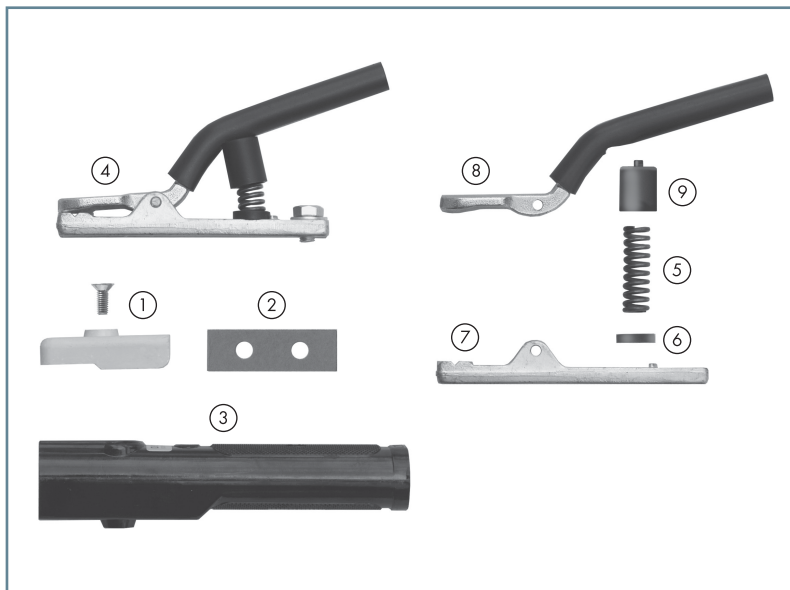

### Электрододержатель в сборе

Тип	Идент. №
Электрододержатель DE 2200	512.D060
Электрододержатель DE 2300	512.D070
Электрододержатель DE 2400	512.D080
Электрододержатель DE 2500	512.D090
Электрододержатель DE 2200 K	512.D470
Электрододержатель DE 2300 K	512.D471
Электрододержатель DE 2400 K	512.D472
Электрододержатель DE 2500 K	512.D480

### Запчасти и расходники

Поз.	Описание	Идент. №			
		DE 2200 / K	DE 2300 / K	DE 2400 / K	DE 2500 / K
1	Изол. накладки (уп. 2 шт.)	512.D021	512.D031	512.D041	512.D091
2	Изол. пластина	-	512.D032	512.D032	512.D032
3	Ручка	512.D483.1	512.D486.1	512.D145	512.D145
4	Передняя часть	512.D268	512.D384	512.D272	512.D274
6/рис	Передняя часть „К“	512.D473	512.D474	512.D475	512.D481
5	Пружина	512.D025	512.D035	512.D035	512.D035
6	Шайба	512.D026	512.D036	512.D036	512.D036
7	Нижняя часть	512.D276	512.D278	512.D280	512.D282
6/рис	Нижняя часть „К“	512.D416	512.D418	512.D422	512.D424
8	Рычаг	512.D028	512.D201	512.D048	512.D098
9	Изол. колпачек	512.D029	512.D039	512.D039	512.D039
6/рис	Зажимная гильза „К“	511.0048	511.0065	511.0104	511.0104

# Строгачи KURT HAUFE

## K10 / K12 / K12 T / K16 / K16 T

### Надежны и безопасны...

Строгачи "KURT HAUFE" служат для строжки канавок, подготовки и обработки швов, удаления дефектов литья, а также для резки и пробивки металла.

### Аргументы:

- Высокопрочная, теплоизолирующая рукоятка
- Регулировка воздуха с помощью поворотного вентиля
- Высокая пропускная способность воздуха
- Гибкий специальный кабель
- Версия "Т" с поворотным шарниром
- Поворотные сопла для круглых и плоских электродов



### Технические данные:

Тип	Нагрузка	ПВ	Круглый эл. Ø	Плоский эл.		Сж. воздух макс.	Разъем для воздуха
				ширина (мм)	толщина (мм)		
K10	500 А	60%	4-10 мм	15 / 20	4	10 бар	3/8"-18 NPT
K12 / T	600 А	60%	4-12 мм	15 / 20	4-5	10 бар	3/8"-18 NPT
K16 / T	1000 А	60%	8-16 мм	15 / 20 / 25	4-5	10 бар	3/8"-18 NPT

### Строгач в сборе

Тип		Идент. №	
		2.1 m	3.0 m
Строгач K10	в сборе с шланговым пакетом	516.D124	516.D001
Строгач K12	в сборе с шланговым пакетом	516.D125	516.D002
Строгач K12 T	в сборе с шланговым пакетом	516.D154	516.D142
Строгач K16	в сборе с шланговым пакетом	516.D126	516.D003
Строгач K16 T	в сборе с шланговым пакетом	516.D155	516.D150



# Строгачи "KURT HAUFE"

## K10 / K12 / K12 T / K16 / K16 T

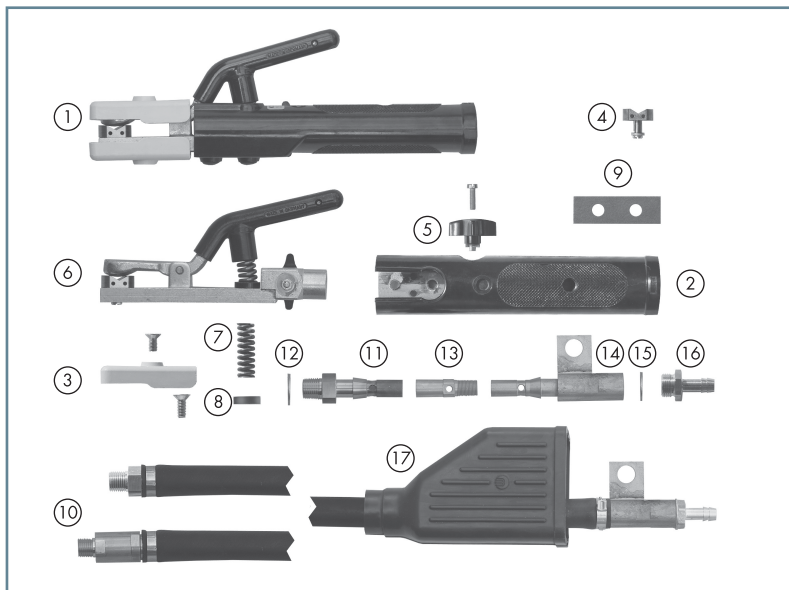

### Комплектующие и расходные материалы

Поз.	Описание	Идент. №				
		K10	K12	K12 T	K16	K16 T
1	Строгач без кабеля	516.D028	516.D028	516.D028	516.D040	516.D040
2	Ручка	516.D011	516.D011	516.D011	516.D011	516.D011
3	Изоляционные накладки (уп. 2 шт.)	512.D091	512.D091	512.D091	516.D042	516.D042
4	Сопло (для кр. электрода)	516.D026	516.D026	516.D026	516.D044	516.D044
5	Ручка вентиля	516.D012	516.D012	516.D012	516.D012	516.D012
6	Передняя часть	516.D027	516.D027	516.D027	516.D041	516.D041
7	Пружина	516.D013	516.D013	516.D013	516.D013	516.D013
8	Прокладка	512.D036	512.D036	512.D036	512.D036	512.D036
9	Изол. пластина	512.D032	512.D032	2x512.D032	512.D032	2x512.D032
10	Кабель в сборе для 2,1 м	516.D127	516.D129	516.D156	516.D130	516.D157
	Кабель в сборе для 3,0 м	516.D050	516.D018	516.D143	516.D048	516.D151
	Переходник	516.D051	516.D022	-	516.D043	-
12	Уплотн. кольцо (уп. 10 шт.)	516.D053	516.D053	516.D053	516.D053	516.D053
13	Переходник	-	516.D160	516.D160	516.D161	516.D161
14	Разъем	516.D135	516.D158	516.D158	516.D158	516.D158
15	Уплотн. кольцо (уп. 10 шт.)	001.D170	001.D170	001.D170	001.D170	001.D170
16	Резьбовая втулка	001.D171	001.D172	001.D172	001.D172	001.D172
17	Изол. муфта	516.D134	516.D134	516.D134	516.D134	516.D134
6/рис	Наружный шланг для 2,1 м	516.D128	516.D131	-	516.D131	-
	Наружный шланг для 3,0 м	516.D055	516.D021	-	516.D021	-
6/рис	Сопло для пл. электрода 15/20	516.D023	516.D023	516.D023	516.D023	516.D023
6/рис	Сопло для пл. электрода 15	516.D024	516.D024	516.D024	516.D024	516.D024
6/рис	Сопло для пл. электрода 20	516.D025	516.D025	516.D025	516.D025	516.D025
6/рис	Сопло для пл. электрода 25	-	-	-	516.D045	516.D045

# Угольные электроды "TEAM BINZEL®" ABIARC

**Абсолютная  
эффективность ...**

Угольные электроды TEAM BINZEL® изготавливаются из синтетического графита и покрыты чистой медью. Гамма продукции содержит большое разнообразие форм и диаметров.



## Особые свойства:

- Покрытие из чистой меди – для наилучшей электропроводности
- Высокая плотность – высокая эффективность удаления металла
- Высокая стойкость – низкие расходы
- Стабильное качество – надежные процессы
- Соединяемые электроды - высокая экономичность



**Вес удаленного металла к длине  
используемого электрода**

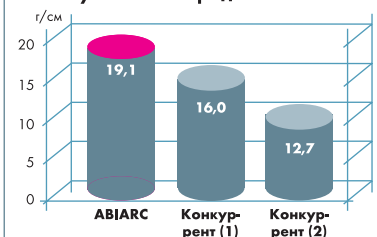

**Перечень  
электродов  
ABIARC**

## Угольные электроды ABIARC (DC) штучные

Тип	Ток (А)	Уп. (шт.)	Идент. №
4 x 305 мм (5/32" x 12")	250	50	515.0015
5 x 305 мм (3/16" x 12")	300	50	515.0016
6,5 x 305 мм (1/4" x 12")	400	50	515.0017
8 x 305 мм (5/16" x 12")	500	50	515.0018
9,5 x 305 мм (3/8" x 12")	600	50	515.0019
13 x 355 мм (1/2" x 14")	900	50	515.0020

## Угольные электроды ABIARC (AC) штучные

Тип	Ток (А)	Уп. (шт.)	Идент. №
4 x 305 мм (5/32" x 12")	250	50	515.0021
5 x 305 мм (3/16" x 12")	300	50	515.0022
6,5 x 305 мм (1/4" x 12")	350	50	515.0023
13 x 355 мм (3/8" x 12")	450	50	515.0024

## Угольные электроды ABIARC (DC) соединяемые

Тип	Ток (А)	Уп. (шт.)	Идент. №
9,5 x 430 мм (3/8" x 17")	600	50	515.0027
13 x 430 мм (1/2" x 17")	1400	50	515.0028
16 x 430 мм (5/8" x 17")	1800	50	515.0029
19 x 430 мм (3/4" x 17")	2000	50	515.0030

## Угольные электроды ABIARC (DC) плоские

Тип	Ток (А)	Уп. (шт.)	Идент. №
10 x 5 x 305 мм	400	50	515.0025
15 x 5 x 305 мм	550	50	515.0026



# Блоки принудительного охлаждения

## ABICOOOL-L CR 1000 / 1250

**Портативные блоки охлаждения для самого широкого применения!**

- Высокая производительность, мобильность и компактный дизайн
- Быстроразъемные соединения для экономии времени при подключении
- Встроенное реле контроля протока жидкости для защиты горелки и блока
- Легкодоступный бак с индикатором уровня охлаждающей жидкости для удобного наполнения и слива охлаждающей жидкости
- Защита помпы и двигателя от перегрева для продолжительного срока службы
- Легкий и прочный корпус для быстрой транспортировки к месту проведения работ



**ABICOOOL-L CR 1000**



**ABICOOOL-L CR 1250**

**Технические данные:**

Тип:	CR 1000	CR 1250
Теплообменник	2-х рядный	3-х рядный
Напряжение питания	230 В 50 / 60 Гц	230 В / 50 / 60 Гц
Помпа	производительность - до 7 л/мин. высота подачи - до 35 м	производительность - до 7 л/мин. высота подачи - до 35 м
Давление помпы	3,5 Бар	3,5 Бар
Производительность	1000 Вт с водой 750 Вт с BTC-15	1250 Вт с водой 1050 Вт с BTC-15
Уровень шума на расст. 1 м	67 Дб	67 Дб
Вес	14,9 кг	16,7 кг
Габаритные размеры	490 / 250 / 410 мм	690 / 250 / 340 мм
Емкость резервуара	6 литров	6 литров
Соединение	быстроразъемное NW 5	быстроразъемное NW 5

Тип	Напряжение сети	Частота	Идент. №
CR 1000	230 V	50 / 60 Гц	850.1001.1
CR 1250	230 V	50 / 60 Гц	850.1051.1

**Рекомендация:**

Для охлаждения установок и резаков для плазменной резки и сварки, используйте – BTC-15 или BTC-50 специальные охлаждающие агенты ABICOR BINZEL® (см. стр. 97). Подключать только с предохранителем двигателя!

**Для записей**

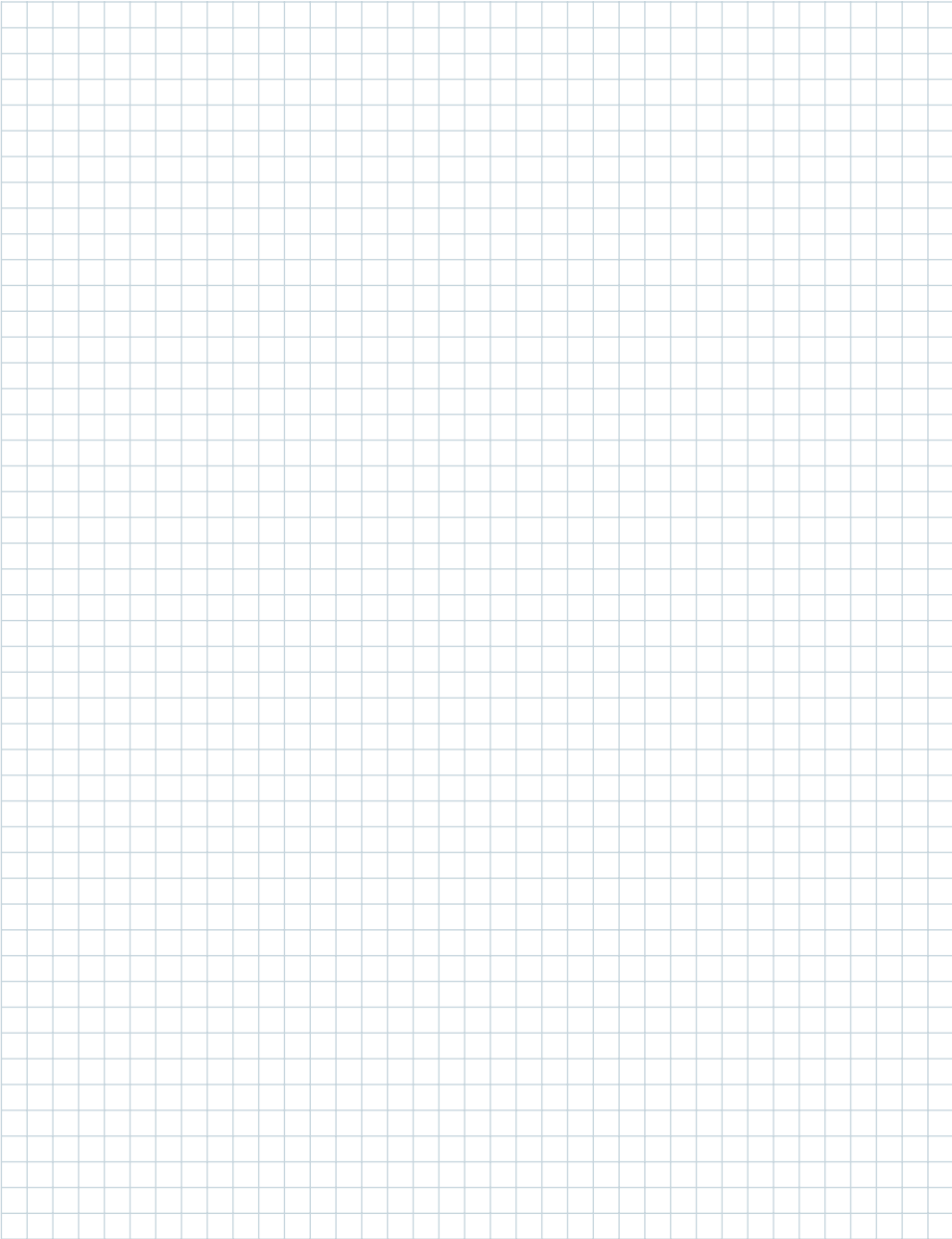

# Внимание!



# Ни шанса пиратам!

TECHNOLOGY FOR THE WELDER'S WORLD.

Иногда внешность обманчива поскольку наша продукция относится к чаще всего копируемым.

Поэтому, убедитесь в подлинности товара с помощью маркировки на самом изделии:



TEAM BINZEL



Если есть у Вас сомнения, пожалуйста, обратитесь в региональное представительство



[www.binzel-abicor.com](http://www.binzel-abicor.com)

## Наша производственная программа:

### ■ MIG/MAG

- Сварочные горелки
- Автоматические и специальные горелки
- Сварочные горелки Push-Pull
- Горелки с дымоотсосом
- Система центральных соединительных разъемов

### ■ TIG

- Сварочные горелки
- Автоматические и специальные горелки

### ■ PLASMA

- Плазменные резаки
- Горелки для плазменной сварки
- Автоматические и специальные горелки

### ■ Роботопериферия

- Роботизированные горелки MIG/TIG/Plasma
- Антикреш система CAT2/iCAT
- Система замены головок горелок ATS-Rotor
- Система замены инструмента WWS
- Блок обрезки проволоки DAV
- Станции очистки горелки BRS-LC, BRS-CC и BRS-FP
- Система подачи проволоки APD-MF

### ■ Приспособления для сварки

- Блоки принудительного охлаждения
- Байонетные разъемы для сварочного кабеля
- Предотвращающие прилипание брызг аэрозоль, паста и т.д.



#### Представительство в Украине:

ПИИ ООО "БИНЦЕЛЬ УКРАИНА ГмбХ"  
08130, с. Петропавловская Борщаговка  
ул. Петропавловская, 24  
Киево-Святошинский р-н  
Телефон: +380 44 403 12 99/15 99  
Факс: +380 44 403 14 99  
E-mail: info@binzel.kiev.ua

#### Представительство в России:

ООО "АБИКОР БИНЦЕЛЬ  
Сварочная Техника"  
129343 г. Москва, ул. Уржумская 4  
Телефон: +7 495 221 84 81/82  
Факс: +7 495 510 64 70  
E-mail: binzel-abicor@yandex.ru

#### Представительство в Республике Беларусь:

ИООО "АБИКОР БИНЦЕЛЬ Техник"  
г. Минск, ул. Тимирязева 97-10  
Телефон: +375 33 390 91 00  
Тел/Факс: +375 17 395 78 87

E-mail: info@binzel-abicor.by

#### Представительство в Республике Казахстан

ТОО "АБИКОР BINZEL CENTRAL ASIA"  
050031 г. Алматы, пр. Райымбека 496  
"А", офис 307  
Тел/факс: +8 727 242 30 15  
+8 727 367 09 11  
E-mail: binzel\_almaty@mail.ru



www.binzel-abicor.com