

GRAPHITE PRO



PL MŁOT KUJĄCY

GB DEMOLITION HAMMER

DE ABBRUCHHAMMER

RU ОТБОЙНЫЙ МОЛОТОК

UA МОЛОТОК ДЛЯ ОБРУБУВАННЯ

HU VÉSZKALAPÁCS

RO CIOCAN DEMOLATOR

CZ SEKACÍ KLADIVO

SK SEKACIE KLADIVO

SL UDARNO KLADIVO

LT PERFORATORIUS

LV ATSKALDĀMURS

EE MEISELVASAR

BG КЪРТАЧ

HR UDARNI ČEKIĆ

SR ČEKIĆ ZA KOVANJE

GR ΣΚΑΠΤΙΚΟ ΠΙΣΤΟΛΕΤΟ

ES MARTILLO PERCUTOR

IT MARTELLO SCALPELLATORE

NL SLOOPHAMER



59GP800

PL

Szanowni Państwo,

Bardzo dziękujemy za okazane zaufanie i gratulujemy wyboru naszej najbardziej zaawansowanej marki elektronarzędzi GRAPHITE PRO. Jesteśmy przekonani, iż dzięki zastosowaniu najwyższej jakości materiałów oraz rygorystycznej kontroli jakości, dostarczone przez nas narzędzie spełni Państwa oczekiwania.

Wierzymy, że dzięki korzyściom płynącym z użytkowania tego produktu, dołączą Państwo do stale powiększającego się grona zadowolonych klientów, a podczas następnych zakupów również wybiorą Państwo produkty z naszej oferty.

GB

Dear Sir or Madam,

We would like to thank you very much for your trust and congratulate on choosing our most advanced power tools brand – GRAPHITE PRO. We are convinced that owing to application of the top quality materials and rigorous quality control our product will meet your expectations.

We believe that benefits resulting from the use of this product will make you join the ever-increasing number of satisfied customers and that you will choose further products from our offer during your next purchases as well.

RU

Уважаемые Господа!

Благодарим Вас за оказанное доверие и поздравляем с выбором нашего самого лучшего бренда электроинструмента - GRAPHITE PRO. Мы убеждены, что благодаря применению высококачественных материалов и строгому процессу контроля качества, приобретенный Вами инструмент удовлетворит Ваши ожидания.

Мы уверены в том, что благодаря пользам от использования этого инструмента Вы пополните постоянно растущий круг наших довольных покупателей, и при следующей покупке также выберите продукты из нашего предложения.

Grupa Topex Sp. z o.o. Sp.k.
ul. Pograniczna 2/4
02-285 Warszawa

**GRUPA
topex**

PL	INSTRUKCJA OBSŁUGI	9
GB	INSTRUCTION MANUAL	17
DE	BETRIEBSANLEITUNG	22
RU	РУКОВОДСТВО ПО ЭКСПЛУАТАЦИИ	27
UA	ІНСТРУКЦІЯ З ЕКСПЛУАТАЦІЇ	33
HU	HASZNÁLATI UTASÍTÁS	39
RO	INSTRUCTIUNI DE DESERVIRE	44
CZ	INSTRUKCE K OBSLUZE	49
SK	NÁVOD NA OBSLUHU	54
SL	NAVODILA ZA UPORABO	59
LT	APTARNAVIMO INSTRUKCIJA	64
LV	LIETOŠANAS INSTRUKCIJA	69
EE	KASUTUSJUHEND	74
BG	ИНСТРУКЦИЯ ЗА ОБСЛУЖВАНЕ	79
HR	UPUTE ZA UPOTREBU	85
SR	UPUTSTVO ZA UPOTREBU	90
GR	ΟΔΗΓΙΕΣ ΧΡΗΣΗΣ	95
ES	INSTRUCCIONES DE USO	101
IT	MANUALE PER L'USO	106
NL	GEBRUIKSAANWIJZING	112

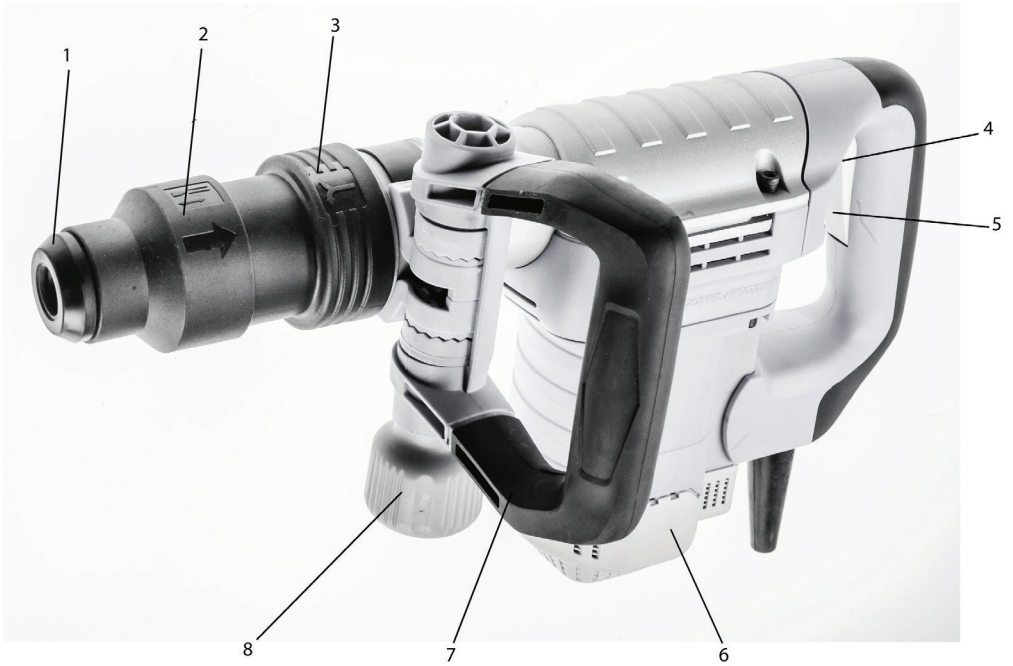

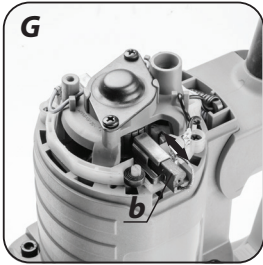
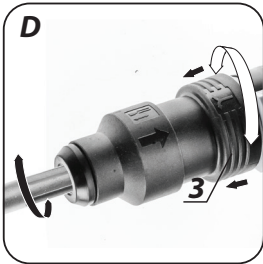
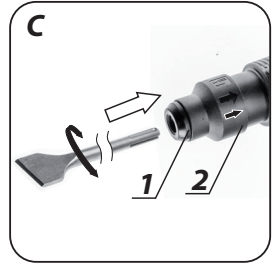
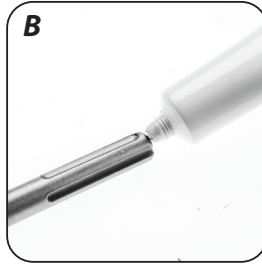
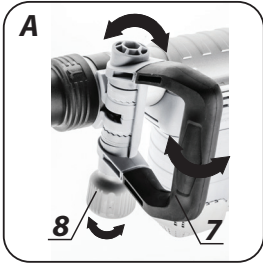

**MŁOT KUJĄCY
59GP800**

UWAGA: PRZED PRZYSTĄPIENIEM DO UŻYTKOWANIA ELEKTRONARZĘDZIA NALEŻY UWAŻNIE PRZECZYTAĆ NINIEJSZĄ INSTRUKCJĘ I ZACHOWAĆ JĄ DO DALSZEGO WYKORZYSTANIA.

SZCZEGÓŁOWE PRZEPISY BEZPIECZEŃSTWA
OSTRZEŻENIA DOTYCZĄCE PRACY MŁOTEM ELEKTRYCZNYM KUJĄCYM
Uwaga:

Przed przystąpieniem do czynności związanych z obsługą lub naprawą należy wyjąć wtyczkę przewodu zasilającego z gniazda sieciowego.

- **Należy stosować środki ochrony słuchu podczas pracy.** Narażenie na hałas może spowodować utratę słuchu.
- **Elektronarzędzie używać wraz z dodatkowymi uchwytami dostarczonymi do elektronarzędzia.** Utrata kontroli może spowodować obrażenia operatora.
- **Podczas wykonywania prac, w trakcie których narzędzie może natrafić na ukryte przewody elektryczne, elektronarzędzie należy trzymać wyłącznie za izolowane uchwyty.** Kontakt z przewodem elektrycznym może doprowadzić do przeniesienia napięcia na metalowe elementy elektronarzędzia i spowodować porażenie prądem.
- **Należy używać odpowiednie przyrządy w celu lokalizacji ukrytych przewodów zasilających.** Kontakt z przewodami znajdującymi się pod napięciem może doprowadzić do powstania pożaru lub porażenia elektrycznego. Uszkodzenie przewodu gazowego może doprowadzić do wybuchu. Wniknięcie do przewodu wodociągowego może spowodować porażenie elektryczne a także spowodować duże szkody materialne.
- **Przed podłączeniem elektronarzędzia ,każdorazowo sprawdzać przewód zasilający, w razie stwierdzenia uszkodzenia zlecić wymianę w uprawnionym warsztacie.**
- **Elektronarzędzie w czasie pracy zawsze trzymać w obydwu dłoniach przy zachowaniu stabilnej pozycji pracy. Utrzymywać uchwyty w czystości.** Elektronarzędzie trzymane oburącz jest bezpieczniejsze.
- **W czasie posługiwania się elektronarzędziem trzymanym w górze należy pewnie rozstawić stopy i upewnić się czy na dole nie ma osób postronnych.**
- **Nie wolno kierować pracującego elektronarzędzia ku innym osobom ani ku sobie**

UWAGA: Urządzenie służy do pracy wewnątrz pomieszczeń.

Mimo zastosowania konstrukcji bezpiecznej z samego założenia, stosowania środków zabezpieczających i dodatkowych środków ochronnych, zawsze istnieje ryzyko szcążkowe doznania urazów podczas pracy.

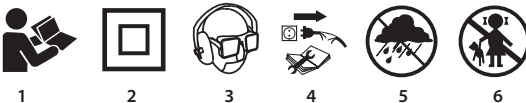
Objaśnienie zastosowanych piktogramów.

1. Przeczytaj instrukcję obsługi, przestrzegaj ostrzeżeń i warunków bezpieczeństwa w niej zawartych.
2. Urządzenie z izolacją klasy drugiej.
3. Używaj środki ochrony osobistej (gogle ochronne, ochronniki słuchu, maskę przeciwpyłową)
4. Odłącz przewód zasilający przed rozpoczęciem czynności obsługowych lub naprawczych.
5. Chronić przed deszczem.
6. Nie dopuszczać dzieci do urządzenia.

BUDOWA I PRZEZNACZENIE

Młot kujący jest ręcznym elektronarzędziem z izolacją II klasy. Urządzenie jest napędzane jednofazowym silnikiem komutatorowym, którego prędkość obrotowa jest zredukowana za pośrednictwem przekładni zębatej. Tego typu elektronarzędzia są szeroko stosowane do wykonywania prac w betonie, cegle i materiałach pochodnych. Obszary jego użytkowania to wykonawstwo prac remontowo - budowlanych.



Nie wolno używać elektronarzędzia niezgodnie z jego przeznaczeniem.

OPIS STRON GRAFICZNYCH

Poniższa numeracja odnosi się do elementów urządzenia przedstawionych na stronach graficznych niniejszej instrukcji.

1. Uchwyt SDS Max
2. Tuleja mocująca
3. Pierścień blokady ustawienia dłuta
4. Przycisk blokady włącznika
5. Włącznik
6. Osłona silnika
7. Rękojeść pomocnicza
8. Pokrętko blokady rękojeści pomocniczej

* Mogą występować różnice między rysunkiem a wyrobem.

OPIS UŻYTYCH ZNAKÓW GRAFICZNYCH



UWAGA



OSTRZEŻENIE



MONTAŻ/USTAWIENIA



INFORMACJA

WYPOSAŻENIE I AKCESORIA

- | | |
|--------------------------------|----------|
| 1. Rękojeść pomocnicza | - 1 szt. |
| 2. Dłuta (punktowe i płaskie) | - 2 szt. |
| 3. Tuba ze smarem | - 1 szt. |
| 4. Ścierka | - 1 szt. |
| 5. Walizka transportowa | - 1 szt. |

PRZYGOTOWANIE DO PRACY

USTAWIENIE RĘKOJEŚCI POMOCNICZEJ



Ze względów bezpieczeństwa podczas posługiwania się młotem zawsze należy stosować rękojeść pomocniczą.



Rękojeść pomocnicza oprócz możliwości ustawienia jej w dowolnym położeniu na obwodzie obudowy młota posiada skokową regulację swojego położenia.



- Poluzować pokrętko blokady rękojeści pomocniczej (8).
- Obrócić rękojeść pomocniczą (7) na obwodzie obudowy młota do najbardziej dogodnego położenia dla warunków wykonywanej pracy.
- Odchylając od obudowy młota ustawić wybrane położenie rękojeści pomocniczej (7) (rys. A).
- Dokręcić pokrętko blokady rękojeści pomocniczej (8) celem ostatecznego jej zamocowania.



MONTAŻ I WYMIANA NARZĘDZI ROBOCZYCH

Młot jest przystosowany do pracy z narzędziami roboczymi posiadającymi chwyty typu SDS Max. Przed

rozpoczęciem pracy oczyścić młot i narzędzia robocze. Wykorzystując smar, nałożyć cienką warstwę smaru na trzpień narzędzia roboczego (**rys. B**). Czynność ta zwiększy trwałość urządzenia.



Odłączyć elektronarzędzie od zasilania.

- Oprzeć młot na stole warsztatowym.
- Uchwycić tuleję mocującą (2) uchwyty SDS (1) i odciągnąć ją do tyłu, pokonując opór sprężyny (należy odnieść się do znaków graficznych na tulei mocującej).
- Włożyć trzpień narzędzia roboczego do uchwyty, wsuwając go do oporu (może zająć potrzeba obrócenia narzędzia roboczego, aż zajmie ono właściwe położenie). (**rys. C**).
- Zwolnić tuleję mocującą (2), co spowoduje ostateczne zamocowanie narzędzia roboczego.
- Narzędzie robocze jest właściwie osadzone, jeśli nie daje się wyjąć bez odciągnięcia tulei mocującej uchwyty (2).
- Jeśli tuleja nie wraca w pełni do położenia pierwotnego, należy wyjąć narzędzie robocze i całą operację powtórzyć.



Wysoką sprawność pracy młota uzyskuje się tylko wtedy, jeśli stosowane są ostre i nieuszkodzone narzędzia robocze.

DEMONTAŻ NARZĘDZIA ROBOCZEGO



Tuż po zakończeniu pracy narzędzia robocze mogą być gorące. Należy unikać bezpośredniego kontaktu z nimi i stosować odpowiednie rękawice ochronne. Narzędzia robocze po wyjęciu należy oczyścić.



- Odciągnąć do tyłu i przytrzymać tuleję mocującą (2).
- Drugą ręką wyciągnąć narzędzie robocze do przodu (**rys. C**).



USTAWIENIE DŁUTA W WYBRANYM POŁOŻENIU

Przed przystąpieniem do pracy można dostosować położenie dłuta tak, aby było ono w najdogodniejszym położeniu dla wykonywanej pracy. Dłuto można ustawić w 1 z 12 położen. Funkcja szczególnie przydatna przy stosowaniu dłuta płaskiego lub kształtowego.



- Zamontować dłuto w uchwycie SDS (1).
- Odciągnąć pierścień blokady ustawienia dłuta (3) do przodu (pokonując opór sprężyny) i obrócić w wybrane położenie w dowolnym kierunku na jego obwodzie (należy odnieść się do znaków graficznych na pierścieniu) (**rys. D**).
- Zwolnić nacisk na pierścień blokady ustawienia dłuta (3), aby pierścień powrócił do pierwotnego położenia (jeśli pierścień nie powraca na swoje miejsce należy nieznacznie nim obrócić, aby zablokować dłuto w wybranym położeniu).



Dłuto jest właściwie zabezpieczone jeśli pierścień blokady ustawienia dłuta (3) nie daje się obrócić bez odciągnięcia.

PRACA / USTAWIENIA

WŁĄCZANIE / WYŁĄCZANIE



Napięcie sieci musi odpowiadać wielkości napięcia podanego na tabliczce znamionowej młota.



Włączenie - wcisnąć przycisk włącznika (5)

Wyłączenie - zwolnić nacisk na przycisk włącznika (5).

Blokada włącznika (praca ciągła)

Włączanie:

- Wcisnąć przycisk włącznika (5) i przytrzymać w tej pozycji.
- Wcisnąć przycisk blokady włącznika (4) (**rys E**).
- Zwolnić nacisk na przycisk włącznika (5).

Wyłączanie:

- Wcisnąć i zwolnić nacisk na przycisk włącznika (5).



Nie wolno używać młota, jeśli włącznik jest uszkodzony.



PRACA MŁOTEM, WYBURZANIE

Uchwycić młot pewnie obiema rękami i uruchomić. Aby uzyskać najlepszą wydajność pracy należy wywierać na młot pewien stały, umiarkowany nacisk (nie nadmierny), gdyż to spowodowałoby spadek efektywności pracy. Młot został odpowiednio nasmarowany u producenta i jest gotowy do użytku. Młot napełniony stałym czynnikiem smarującym wymaga pewnego czasu na rozgrzanie, w zależności od temperatury otoczenia. Jeśli młot zostanie pozostawiony (nie użytkowany) przez dłuższy czas lub jest użytkowany w niskiej temperaturze, należy zezwolić, aby popracował bez obciążenia przez 2-3 minut. Naostrzone narzędzia robocze zwiększają efektywność pracy. Nie zanieczyszczane otwory wentylacyjne zmniejszają ryzyko przegrzania silnika.



W czasie pracy możliwe jest pojawienie się niewielkich ilości smaru wydobywającego się spod młota narzędzia roboczego i uchwytu. Jest to objaw normalny.

OBSŁUGA I KONSERWACJA



Przed przystąpieniem do jakichkolwiek czynności regulacyjnych, obsługowych lub naprawczych należy odłączyć urządzenie od zasilania.

KONSERWACJA I PRZECHOWYWANIE



- Młot najlepiej czyścić za pomocą miękkiej szczotki lub strumieniem sprężonego powietrza o niskim ciśnieniu.
- Do czyszczenia młota nie wolno stosować wody lub chemicznych środków czyszczących.
- Należy utrzymywać w stanie drożności szczeliny wentylacyjne silnika.
- W przypadku występowania nadmiernego iskrzenia na komutatorze zlecić sprawdzenie stanu szczotek węglowych silnika osobie wykwalifikowanej.
- Wymianę przewodu zasilającego lub inne naprawy należy powierzać wyłącznie autoryzowanemu warsztatowi serwisowemu.
- Młot zawsze należy przechowywać w miejscu suchym, niedostępnym dla dzieci

WYMIANA SZCZOTEK WĘGLOWYCH



Zużyte (krótsze niż 5 mm), spalone lub pęknięte szczotki węglowe silnika należy natychmiast wymienić. Zawsze dokonuje się jednocześnie wymiany obu szczotek węglowych.



- Wykręcić wkręt mocujący (a) i zdjąć osłonę silnika (6) (rys. F).
- Wyjąć zużyte szczotki węglowe.
- Usunąć ewentualny pył węglowy, za pomocą sprężonego powietrza.
- Włożyć nowe szczotki węglowe (b) (szczotki węglowe powinny swobodnie wsunąć się do szczotkotrzymaczy) (rys. G).
- Zamontować osłonę silnika (6) i dokręcić wkręt mocujący (a).



Po dokonaniu wymiany szczotek węglowych należy uruchomić młot bez obciążenia i odczekać 1-2 min, aż szczotki węglowe dopasują się do komutatora silnika.

Czynność wymiany szczotek węglowych należy powierzyć wyłącznie osobie wykwalifikowanej wykorzystując części oryginalne.



Wszelkiego rodzaju usterki powinny być usuwane przez autoryzowany serwis producenta.

PARAMETRY TECHNICZNE
DANE ZNAMIONOWE

Młot kujący	
Parametr	Wartość
Napięcie zasilania	230 V AC
Częstotliwość zasilania	50 Hz
Moc znamionowa	1050 W
Częstotliwość udaru	2100 min ⁻¹
Energia udaru	10 J
Typ uchwytu narzędzi roboczych	SDS Max
Klasa ochronności	II
Masa (bez akcesoriów)	5,41 kg
Rok produkcji	2015

DANE DOTYCZĄCE HAŁASU I DRGAŃ

Informacje na temat hałasu i wibracji

Poziomy emitowanego hałasu, takie jak poziom emitowanego ciśnienia akustycznego L_{pA} oraz poziom mocy akustycznej L_{wA} i niepewność pomiaru K , podano poniżej w instrukcji zgodnie z normą EN 60745.

Wartości drgań (wartość przyspieszeń) a_h i niepewność pomiaru K oznaczono zgodnie z normą EN 60745-2-6, podano poniżej.

Podany w niniejszej instrukcji poziom drgań został pomierzony zgodnie z określoną przez normę EN 60745 procedurę pomiarową i może zostać użyty do porównywania elektronarzędzi. Można go też użyć do wstępnej oceny ekspozycji na drgania.

Podany poziom drgań jest reprezentatywny dla podstawowych zastosowań elektronarzędzia. Jeżeli elektronarzędzie użyte zostanie do innych zastosowań lub z innymi narzędziami roboczymi, a także, jeśli nie będzie wystarczająco konserwowane, poziom drgań może ulec zmianie. Podane powyżej przyczyny mogą spowodować zwiększenie ekspozycji na drgania podczas całego okresu pracy.

Aby dokładnie oszacować ekspozycję na drgania, należy uwzględnić okresy, kiedy elektronarzędzie jest wyłączone lub kiedy jest włączone ale nie jest używane do pracy. W ten sposób łączna ekspozycja ma drgania może się okazać znacznie niższa. Należy wprowadzić dodatkowe środki bezpieczeństwa w celu ochrony użytkownika przed skutkami drgań, takie jak: konserwacja elektronarzędzia i narzędzi roboczych, zabezpieczenie odpowiedniej temperatury rąk, właściwa organizacja pracy.

Poziom ciśnienia akustycznego $L_{pA} = 84,97$ dB(A) $K = 3$ dB(A)

Poziom mocy akustycznej $L_{wA} = 105$ dB(A) $K = 3$ dB(A)

Wartość przyspieszeń drgań (dłutowanie):

- uchwyt przedni $a_{h,Cheq} = 18,614$ m/s², $K = 1,5$ m/s²
- uchwyt tylny $a_{h,Cheq} = 9,977$ m/s², $K = 1,5$ m/s²

OCHRONA ŚRODOWISKA / CE

Produktów zasilanych elektrycznie nie należy wyrzucać wraz z domowymi odpadkami, lecz oddać je do utylizacji w odpowiednich zakładach. Informacji na temat utylizacji udzieli sprzedawca produktu lub miejscowe władze. Zużyty sprzęt elektryczny i elektroniczny zawiera substancje nieobojętne dla środowiska naturalnego. Sprzęt nie poddany recyklingowi stanowi potencjalne zagrożenie dla środowiska i zdrowia ludzi.

* Zastrzega się prawo dokonywania zmian.

„Grupa Topex Spółka z ograniczoną odpowiedzialnością” Spółka komandytowa z siedzibą w Warszawie, ul. Pograniczna 2/4 (dalej: „Grupa Topex”) informuje, iż wszelkie prawa autorskie do treści niniejszej instrukcji (dalej: „Instrukcja”), w tym m.in. jej tekstu, zamieszczonych fotografii, schematów, rysunków, a także jej kompozycji, należą wyłącznie do Grupa Topex i podlegają ochronie prawnej zgodnie z ustawą z dnia 4 lutego 1994 roku, o prawie autorskim i prawach pokrewnych (tj. Dz. U. 2006 Nr 90 Poz 631 z późn. zm.). Kopiowanie, przetwarzanie, publikowanie, modyfikowanie w celach komercyjnych całości Instrukcji jak i poszczególnych jej elementów, bez zgody Grupa Topex wyrażonej na piśmie, jest surowo zabronione i może spowodować pociągnięcie do odpowiedzialności cywilnej i karnej.

Deklaracja Zgodności WE*/EC Declaration of Conformity/**/Megfelelési Nyilatkozat (EK)/***Producent***/Manufacturer/**/Gyártó/*

Grupa Topex Sp. z o.o. Sp. k.

ul. Pograniczna 2/4, 02-285 Warszawa, Polska

Wyrób*/Product/**/Termék/***Młot kujący***/ Electric chisel /**/ Bontókalapács/***Model***/Model./**/Modell/***59GP800****Numer seryjny***/Serial number/**/Sorszám/***00001 ÷ 99999**

Opisany wyżej wyrób jest zgodny z następującymi dokumentami:

*/The above listed product is in conformity with the following UE Directives:/**/A fent jelzett termék megfelel az alábbi irányelveknek:/*

Dyrektywa Maszynowa 2006/42/WE

*/Machinery Directive 2006/42/EC/**/2006/42/EK Gépek/*

Dyrektywa o Kompatybilności Elektromagnetycznej 2004/108/WE

*/EMC Directive 2004/108/EC/**/2004/108/EK Elektromágneses összeférhetőség/*

Dyrektywa o RoHS 2011/65/UE

*/RoHS Directive 2011/65/UE/**2011/65/EK RoHS*

oraz spełnia wymagania norm:

*/and fulfils requirements of the following Standards:/**/valamint megfelel az alábbi szabványoknak:/*

EN 60745-1:2009+A11 ; EN 60745-2-6:2010; ZEK 01.4-08/11.11

EN 55014-1: 2006+A1+A2; EN 55014-2:1997+A1+A2; EN 61000-3-2:2006+A1+A2; EN 61000-3-3:2013

Ostatnie dwie cyfry roku, w którym umieszczono znak CE: 15

*/Last two figures of CE marking year:/**/A CE jelzés felhelyezése évének utolsó két számjegye:/*

Nazwisko i adres osoby mającej miejsce zamieszkania lub siedzibę w UE upoważnionej do przygotowania dokumentacji technicznej

*/Name and address of the person who established in the Community and authorized to compile the technical file/**/A műszaki dokumentáció összeállítására felhatalmazott, a közösség területén lakóhellyel vagy székhellyel rendelkező személy neve és címe./*

Paweł Szopa

Ul. Pograniczna 2/4

02-285 Warszawa

Paweł Szopa

Pełnomocnik ds. jakości firmy GRUPA TOPEX

*/GRUPA TOPEX Quality Agent /**/A GRUPA TOPEX Minőségügyi meghatalmazott képviselője/*

Warszawa, 2015-06-29

 Warunki gwarancji oraz opis postępowania w przypadku reklamacji zawarte są w załączonej Karcie Gwarancyjnej.

Serwis Centralny
GTX Service
Ul. Pograniczna 2/4
02-285 Warszawa

tel. +48 22 573 03 85
fax. +48 22 573 03 83
e-mail graphite@gtxservice.pl

Sieć Punktów Serwisowych do napraw gwarancyjnych i pogwarancyjnych dostępna na platformie internetowej **gtxservice.pl**

GRAPHITE PRO zapewnia dostępność części zamiennych oraz materiałów eksploatacyjnych dla urządzeń i elektronarzędzi. Pełna oferta części i usług na **gtxservice.pl**.

Zeskanuj QR kod i wejdź na **gtxservice.pl**



DEMOLITION HAMMER 59GP800

CAUTION: BEFORE USING THE POWER TOOL READ THIS MANUAL CAREFULLY AND KEEP IT FOR FUTURE REFERENCE.

DETAILED SAFETY REGULATIONS

PRECAUTIONS FOR USING ELECTRIC DEMOLITION HAMMER

Caution:

Unplug the power cord from mains socket before commencing any activities related to repair or maintenance.

- **Use hearing protection measures during work.** Exposure to noise may cause hearing loss.
- **Use the power tool with additional handles supplied with the power tool.** Loss of control may cause operator injury.
- **Whenever tool can hit hidden electric wires during operation, hold the power tool only by insulated handles.** Contact with electric wire may transfer voltage to metal parts of the power tool and cause electric shock.
- **Use proper equipment to locate hidden power lines. Contact with live wires may cause fire or electric shock.** Damage of gas installation pipe may cause explosion. Ingress to water line may cause electric shock and cause major property damage.
- **Each time before connecting the power tool check the power cord, in case of damage hand over to authorized workshop for replacement.**
- **When operating the power tool hold it in both hands while keeping stable body position. Keep the handles clean.** Power tool is safer when held with two hands.
- **When operating the power tool held high, stand firmly on the ground and ensure there are no bystanders below.**
- **Do not direct operating power tool at other persons or at yourself.**

CAUTION: This device is designed to operate indoors.

The design is assumed to be safe, protection measures and additional safety systems are used, nevertheless there is always a small risk of injuries at work.

Explanation of used symbols

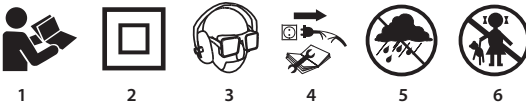

1. Read instruction manual, observe warnings and safety conditions therein.
2. Device with class II insulation.
3. Use personal protection measures (protective goggles, earmuff protectors, anti-dust mask)
4. Disconnect the power cord before starting maintenance or operation.
5. Protect against rain.
6. Keep the tool away from children.

CONSTRUCTION AND USE

Demolition hammer is a hand-operated power tool with insulation class II. The tool is driven by single-phase commutator motor with rotational speed reduced with gear transmission. Power tools of this type are widely used for works in concrete, brick and similar materials. Range of use covers renovation and construction works.



Use the power tool in accordance with the manufacturer's instructions only.

DESCRIPTION OF DRAWING PAGES

Below enumeration refers to the device elements depicted on the drawing pages of this manual.

1. SDS Max chuck
2. Fixing sleeve
3. Locking ring for chisel setting
4. Switch lock button
5. Switch
6. Motor cover
7. Auxiliary handle
8. Locking knob for auxiliary handle

* Differences may appear between the product and drawing.

MEANING OF SYMBOLS



CAUTION



WARNING



ASSEMBLY / SETTINGS



INFORMATION

EQUIPMENT AND ACCESSORIES

- | | |
|-----------------------------|---------|
| 1. Auxiliary handle | - 1 pce |
| 2. Chisels (point and flat) | - 2 pcs |
| 3. Grease tube | - 1 pce |
| 4. Cloth | - 1 pce |
| 5. Carrying case | - 1 pce |

PREPARATION FOR OPERATION

SETTING THE AUXILIARY HANDLE



Due to safety reasons always use auxiliary handle when operating the demolition hammer.



Auxiliary handle can be fixed at any point on the hammer casing circumference and features stepped adjustment of its position.



- Loosen the locking knob for auxiliary handle (8).
- Rotate the auxiliary handle (7) on the hammer casing circumference to the most comfortable position considering the work at hand.
- Pull the auxiliary handle (7) away from the hammer casing and set up in appropriate position (fig. A).
- Tighten the locking knob for auxiliary handle (8) to fix it securely.



INSTALLATION AND REPLACEMENT OF WORKING TOOLS

The hammer is designed to operate with working tools with SDS Max shanks. Prior to starting operation clean the hammer and working tools. Use grease and apply thin layer onto shank of the working tool (fig. B). It will improve tool durability.



Disconnect the power tool from power supply.

- Put the hammer against work bench.
- Hold the fixing sleeve (2) of the SDS chuck (1) and overcome the spring resistance to pull it to the back. (Refer to the graphic symbols on the fixing sleeve.)
- Insert working tool shank into chuck and slide it to mechanical stop (it may be necessary to turn the working tool so it can reach appropriate position) (fig. C).
- Release the fixing sleeve (2), it will finally lock the working tool.

- Working tool is properly seated if it cannot be removed without pulling off the fixing sleeve (2) of the chuck.
- If the sleeve does not return to its default position, remove the working tool and repeat the whole operation.



High efficiency of the demolition hammer operation can be achieved by using sharp and undamaged working tools.

DEINSTALLATION OF WORKING TOOL



Just after the operation is finished, the working tool may be hot. Avoid direct contact and use appropriate protective gloves. Clean the working tool after removal.



- Pull the fixing sleeve (2) to the back and hold.
- Remove the working tool with your second hand by pulling it to the front (fig. C).



SETTING CHISEL TO DESIRED POSITION

Before starting operation you can adjust chisel position to the most comfortable setting for the task. You can set chisel to 1 of 12 positions.

This feature is useful in particular for flat and shaped chisels.



- Install chisel in the SDS chuck (1).
- Pull the locking ring of the chisel setting (3) forward while overcoming spring resistance and turn to desired position to either direction with reference to its circumference (refer to symbols on the ring) (fig. D).
- Release pressure on the locking ring for the chisel setting (3) so the ring returns to its initial position. (If the ring does not return to its position, rotate it slightly to lock the chisel in desired position).



The chisel is well secured, when the locking ring for the chisel setting (3) cannot be rotated without pulling.

OPERATION / SETTINGS

SWITCHING ON / SWITCHING OFF



The mains voltage must match the voltage on the rating plate of the demolition hammer.



Switching on – press the switch button (5).

Switching off – release pressure on the switch (5).

Locking the switch (continuous operation)

Switching on:

- Press the switch button (5) and hold in this position.
- Press the switch lock button (4) (fig. E).
- Release pressure on the switch button (5).

Switching off:

- Press and release the switch button (5).



Do not use the demolition hammer when the switch is faulty.



HAMMER OPERATION, DEMOLITION

Hold the hammer firmly with both hands and switch it on. To achieve the best efficiency possible during operation, apply uniform and moderate (not excessive) pressure on the demolition hammer, as excessive pressure would lead to efficiency loss. The hammer is factory lubricated and is ready for operation. Demolition hammer filled with solid grease requires some time to heat up, depending on the surrounding temperature. If the demolition hammer is not used for a long time, or operates in low temperature, allow the hammer to work with no load for 2-3 minutes.

Sharp working tools improve work efficiency. Ventilation holes with no dirt reduce risk of motor overheating.

 During operation small quantities of grease may come up from between the working tool and tool holder. This is normal.

OPERATION AND MAINTENANCE

 Disconnect the tool from power supply before starting any regulation, maintenance or repair.

MAINTENANCE AND STORING

-  • Soft brush or compressed air at low pressure are best for cleaning the demolition hammer.
- Do not clean the hammer with water or chemical cleaning agents.
- Keep ventilation holes of the motor unobstructed.
- In case of excessive commutator sparking, have the technical condition of carbon brushes of the motor checked by a qualified person.
- Entrust replacement of power cord and other repairs only to authorized service workshop.
- Always store the hammer in a dry place, beyond reach of children.

REPLACEMENT OF CARBON BRUSHES

 Immediately replace worn out (shorter than 5 mm), burnt or cracked motor carbon brushes. Always replace both carbon brushes at a time.

-  • Unscrew fixing screw (a) and remove the motor cover (6) (fig. F).
- Remove worn out carbon brushes.
- Remove any carbon dust with compressed air.
- Insert new carbon brushes (b) (carbon brushes should easily move into brush holders) (fig. G).
- Install the motor cover (6) and tighten fixing screw (a).

 After the carbon brushes are replaced, start the hammer with no load and wait 1–2 minutes until the carbon brushes fit to the motor commutator.

Entrust replacement of carbon brushes only to a qualified person. Only original parts should be used.

 All defects should be repaired by service workshop authorized by the manufacturer.

TECHNICAL PARAMETERS

RATED PARAMETERS

Demolition hammer	
Parameter	Value
Supply voltage	230 V AC
Power supply frequency	50 Hz
Rated power	1050 W
Impact rate	2100 min ⁻¹
Impact energy	10 J
Working tool shank	SDS Max
Protection class	II
Weight (w/o accessories)	5,41 kg
Year of production	2015

NOISE AND VIBRATION DATA

Information regarding noise and vibration



The following levels of emitted noise, such as emitted acoustic pressure L_{pA} and acoustic power level L_{wA} and measurement uncertainty K have been given in the instruction manual as defined in the EN 60745 standard.

The following vibration value (acceleration value) a_h and measurement uncertainty K have been determined as defined in the EN 60745 -2-6 standard.

The vibration level provided in this instruction manual have been determined according to the measurement procedure as defined in the EN 60745 standard and can be used for comparison of power tools. This can be used for preliminary assessment of exposure to vibrations.

The provided vibration level is representative for main applications of the power tool. If the power tool is used for other applications or with other working tools, and if it is not sufficiently maintained, the vibration level may vary. The aforementioned reasons may increase the exposure to vibrations during the entire operating period.

In order to precisely estimate the exposure to vibrations, periods should be accounted for, in which the power tool is switched off, or when it is switched on, but not operated. Thus, the total exposure to vibration may prove considerably lower.

Additional safety measures should be taken to protect the user against effects of vibrations, such as: maintenance of the power tool and its working tools, ensuring proper temperature of the hands and proper organisation of work.

Sound pressure level $L_{pA} = 84,97 \text{ dB(A)}$ $K= 3 \text{ dB(A)}$

Sound power level $L_{wA} = 105 \text{ dB(A)}$ $K= 3 \text{ dB(A)}$

Vibration acceleration (chiselling):

- front handle $a_{h, \text{Cheq}} = 18,614 \text{ m/s}^2$, $K = 1,5 \text{ m/s}^2$
- rear handle $a_{h, \text{Cheq}} = 9,977 \text{ m/s}^2$, $K = 1,5 \text{ m/s}^2$

ENVIRONMENTAL PROTECTION



Electrically powered products should not be disposed of with household wastes, but should be utilised in proper recycling centres. Obtain information on waste recycling from your seller or local authorities. Used electric and electronic equipment contains substances active in the natural environment. Unrecycled equipment constitutes a potential risk for the environment and human health.

* The right to make changes is reserved.

"Grupa Topex Spółka z ograniczoną odpowiedzialnością" Spółka komandytowa with seat in Warsaw at ul. Pograniczna 2/4 (hereinafter Grupa Topex) informs, that all copyrights to this instruction (hereinafter Instruction), including, but not limited to, text, photographs, schemes, drawings and layout of the instruction, belong to Grupa Topex exclusively and are protected by laws accordingly to Copyright and Related Rights Act of 4 February 2004 (ustawa o prawie autorskim i prawach pokrewnych, Dz. U. 2006 No 90 item 631 with later amendments). Copying, processing, publishing, modifications for commercial purposes of the entire Instruction or its parts without written permission of Grupa Topex are strictly forbidden and may cause civil and legal liability.

**ABBRUCHHAMMER
59GP800**

HINWEIS: LESEN SIE VOR DER INBETRIEBNAHME DIESES ELEKTROWERKZEUGS DIE VORLIEGENDE BETRIEBSANLEITUNG GRÜNDLICH DURCH UND BEWAHREN SIE DIESE AUF.

DETAILLIERTE SICHERHEITSVORSCHRIFTEN**WARNHINWEISE ZUM BETRIEB DES ELEKTRISCHEN ABBRUCHHAMMERS****HINWEIS:**

Vor allen Bedienungs- oder Reparaturtätigkeiten ziehen Sie den Stecker des Netzkabels aus der Steckdose.

- **Es ist während der Arbeit Gehörschutz zu tragen.** Die Lärmexposition kann zum Hörverlust führen.
- **Verwenden Sie die Elektrowerkzeuge zusammen mit den mitgelieferten Zusatzgriffen.** Ein Verlust der Kontrolle über dem Werkzeug kann Verletzungen beim Bediener hervorrufen.
- **Beim Gebrauch des Abbruchhammers halten Sie das Werkzeug stets an isolierten Elementen fest, um einen Stromschlag beim eventuellen Anstoßen einer unter Spannung stehenden Leitung zu verhindern.** Der Kontakt mit einer elektrischen Leitung kann zur Übertragung der Spannung auf die Metallelemente des Elektrowerkzeugs und zum Stromschlag führen.
- **Verwenden Sie entsprechende Vorrichtungen, um versteckte Versorgungsleitungen ausfindig zu machen. Der Kontakt mit unter Spannung stehenden Leitungen kann zum Entstehen von Feuer oder Stromschlag führen.** Die Beschädigung einer Gasleitung kann eine Explosion auslösen. Das Eindringen in einer Wasserversorgungsleitung kann einen Stromschlag und erhebliche materielle Schäden nach sich ziehen.
- **Überprüfen Sie jedes Mal vor dem Anschluss des Elektrowerkzeugs das Netzkabel und lassen Sie dieses beim Feststellen einer Beschädigung von einer Fachwerkstatt austauschen.**
- **Halten Sie das Elektrowerkzeug während der Arbeit mit beiden Händen in einer stabilen Arbeitsposition fest. Halten Sie die Griffe sauber.** Ein mit beiden Händen gehaltenes Elektrowerkzeug ist sicherer.
- **Beim Gebrauch des Abbruchhammers, der oben gehalten wird, achten Sie jederzeit auf sicheren Stand und überprüfen Sie, dass unten keine umstehenden Personen vorhanden sind.**
- **Das arbeitende Elektrowerkzeug darf nicht auf andere Personen oder auf sich selbst gerichtet werden.**

HINWEIS: Dieses Gerät ist für den Betrieb in Innenräumen vorgesehen.

Obwohl eine sichere Konstruktion, Sicherheitseinrichtungen und zusätzliche Schutzeinrichtungen eingesetzt werden, besteht stets das Restrisiko einer Verletzung beim Betrieb dieses Elektrowerkzeugs.

Erläuterung zu den verwendeten Piktogrammen.



1



2



3



4



5



6

1. Lesen Sie sorgfältig die Betriebsanleitung durch und beachten Sie die dort enthaltenen Warnhinweise und Sicherheitsbedingungen.
2. Das Gerät verfügt über die zweite Isolierklasse.
3. Verwenden Sie persönliche Schutzmittel (Schutzbrillen, Gehörschutz und Staubschutzmaske).
4. Ziehen Sie das Netzkabel aus der Steckdose vor Beginn der Bedien- oder Instandsetzungstätigkeiten.
5. Vor Regen schützen.
6. Kinder nicht ans Gerät heranlassen.

AUFBAU UND VERWENDUNGSZWECK

Der Abbruchhammer ist ein manuell betriebenes Elektrowerkzeug mit zweiter Isolierklasse. Das Gerät wird mit einem einphasigen Kommutatormotor betrieben, dessen Drehzahl mit einer Zahnradübersetzung reduziert wird. Derartige Elektrowerkzeuge werden bei Arbeiten mit Beton, Ziegelstein und ähnlichen Werkstoffen bei Sanierungs- und Bauarbeiten eingesetzt.

 **Nicht bestimmungsgemäße Verwendung des Elektrowerkzeugs ist nicht erlaubt.**

BESCHREIBUNG DER SEITEN MIT GRAPHIKEN

Die nachstehende Nummerierung bezieht sich auf Teile des Geräts, die auf den Seiten mit Graphiken dargestellt werden.

1. SDS Max-Aufnahme
2. Spannhülse
3. Arretierungsring der Beiteinstellung
4. Taste der Schalterverriegelung
5. Hauptschalter
6. Motorverkleidung
7. Zusatzhandgriff
8. Drehknopf der Zusatzhandgriffarretierung

* Möglich sind Unterschiede zwischen der Abbildung und dem Produkt.

BESCHREIBUNG FÜR VERWENDETEN GRAPHISCHEN ZEICHEN



ACHTUNG



WARNHINWEIS



MONTAGE/EINSTELLUNGEN



INFORMATION

AUSSTATTUNG UND ZUBEHÖR

- | | |
|------------------------------------|---------|
| 1. Zusatzhandgriff | - 1 St. |
| 2. Beitel (Punkt- und Stechbeitel) | - 2 St. |
| 3. Schmierfettbehälter | - 1 St. |
| 4. Lappen | - 1 St. |
| 5. Transportkoffer | - 1 St. |

VORBEREITUNG AUF DEN EINSATZ

EINSTELLUNG DES ZUSATZHANDGRIFFS



Aus Sicherheitsgründen wird empfohlen, stets beim Betrieb des Abbruchhammers den Zusatzhandgriff zu verwenden.



Der Zusatzhandgriff verfügt neben der Einstellungsmöglichkeit im Bereich von 360° in beliebiger Lage über eine stufenweise Einstellung seiner Position.



- Drehknopf der Zusatzhandgriffarretierung (8) lösen.
- Den Zusatzhandgriff (7) am Gehäuse des Abbruchhammers in die bequemste Position je nach zu verrichtender Arbeit drehen.
- Durch Schwenken vom Gehäuse des Abbruchhammers die Lage des Zusatzhandgriffs (7) (**Abb. A**) einstellen. Den Drehknopf der Zusatzhandgriffarretierung (8) zwecks endgültiger Befestigung festziehen.



MONTAGE UND AUSTAUSCH VON ARBEITSWERKZEUGEN

Der Abbruchhammer ist für den Betrieb mit Arbeitswerkzeugen mit SDS Max-Aufnahmen vorgesehen. Vor dem Arbeitsbeginn reinigen Sie den Abbruchhammer und die Arbeitswerkzeuge. Tragen Sie eine dünne

Schicht Schmierstoff auf den Stift des Arbeitswerkzeugs (**Abb. B**). Dies erhöht die Haltbarkeit des Geräts.

-  **Das Elektrowerkzeug von der Stromversorgung trennen.**
 - Den Abbruchhammer auf einen Werkstatttisch legen.
 - Die Spannhülse (2) der SDS-Aufnahme (1) greifen und nach hinten ziehen, indem der Widerstand der Feder überwunden wird (die graphischen Zeichen an der Spannhülse sind zu beachten).
 - Den Stift des Arbeitswerkzeugs in den Griff legen, indem dieser bis zum Anschlag eingeschoben wird (es wird möglicherweise erforderlich sein, das Arbeitswerkzeug umzudrehen, bis es sich in der richtigen Position befindet (**Abb. C**)).
 - Die Spannhülse (2) lösen, wodurch das Arbeitswerkzeug endgültig befestigt wird.
 - Das Arbeitswerkzeug ist dann richtig gespannt, wenn es sich ohne Zurückziehen der Spannhülse (2) des Griffes nicht herausziehen lässt.
 - Kehrt die Spannhülse nicht vollständig in die Ausgangslage zurück, so muss das gesamte Arbeitswerkzeug herausgenommen und der gesamte Vorgang wiederholt werden.

-  **Eine hohe Leistung des Bohrhammers kann nur dann gewährleistet, wenn scharfe und nicht beschädigte Arbeitswerkzeuge verwendet werden.**

DEMONTAGE DES ARBEITSWERKZEUGS

-  **Unmittelbar nach der Arbeit können Arbeitswerkzeuge noch heiß sein. Vermeiden Sie direkten Kontakt mit Arbeitswerkzeugen und tragen Sie geeignete Schutzhandschuhe. Reinigen Sie Arbeitswerkzeuge immer nach dem Einsatz.**
 - Die Spannhülse (2) zurückziehen und festhalten.
 - Mit der anderen Hand das Arbeitswerkzeug nach vorne schieben (**Abb. C**).

-  **EINSTELLUNG DES BEITELS IN DER GEWÜNSCHTEN LAGE**
Vor Arbeitsbeginn lässt sich die Lage des Beiteles derart anpassen, damit es sich je nach der zu verrichtenden Arbeit in der bequemsten Position befindet. Der Beitel lässt sich in 1 von 12 Lagen positionieren. Diese Funktion ist insbesondere bei der Verwendung eines Flach- oder Formbeitels nützlich.

- 
 - Den Beitel in der SDS-Aufnahme (1) montieren.
 - Den Arretierungsring der Beiteleinstellung (3) nach vorne ziehen (indem der Widerstand der Feder überwunden wird) und in die gewünschte Lage in beliebiger Richtung drehen (es sind die graphischen Zeichen auf dem Arretierungsring zu beachten) (**Abb. D**).
 - Den Druck auf den Arretierungsring der Beiteleinstellung (3) lösen, damit der Ring in die Ausgangslage zurückkehrt (kehrt der Ring nicht zurück, so ist dieser leicht umzudrehen, um den Beitel in der ausgewählten Lage zu fixieren).

-  **Der Beitel ist richtig eingespannt, wenn sich der Arretierungsring der Beiteleinstellung (3) ohne Zurückziehen nicht umdrehen lässt.**

BETRIEB / EINSTELLUNGEN

WŁĄCZANIE / WYŁĄCZANIE

-  **Die Netzspannung muss dem Spannungswert entsprechen, der auf dem Typenschild des Abbruchhammers angegeben ist.**

-  **Einschalten** - Hauptschalter (5) drücken.
Ausschalten - den Hauptschalter (5) lösen.
Schalterarretierung (Dauerbetrieb)

Einschalten:

- Den Hauptschalter (5) drücken und in dieser Position halten.
- Die Taste der Schalterarretierung (4) (**Abb. E**) drücken.
- Den Hauptschalter (5) lösen.

Ausschalten:

- Den Hauptschalter (5) drücken und lösen.

 **Der Abbruchhammer darf nicht verwendet werden, wenn der Schalter beschädigt ist.**

 **ABRISSARBEITEN MIT DEM ABRUCHHAMMER**

Den Abbruchhammer fest mit beiden Händen greifen und starten. Um die beste Arbeitsleistung zu erzielen, üben Sie einen ständigen und mäßigen (nicht übermäßigen) Druck auf den Abbruchhammer aus, denn sonst würde es zum Rückgang der Arbeitsleistung führen. Der Abbruchhammer wurde vom Hersteller entsprechend eingeschmiert und ist einsatzbereit. Der mit einem festen Schmiermittel gefüllte Abbruchhammer erfordert eine gewisse Zeit zum Aufwärmen je nach Umgebungstemperatur. Wird der Abbruchhammer über einen längeren Zeitraum ungenutzt belassen oder bei einer niedrigen Temperatur eingesetzt, so ist dieser ohne Belastung 2-3 Minuten lang laufen zu lassen.

Geschärfte Arbeitswerkzeuge erhöhen den Arbeitseffekt. Nicht verschmutzten Lüftungsöffnungen vermindern das Risiko der Motorüberhitzung.

 **Während des Betriebs können geringe Schmiermittelmengen aus dem Arbeitswerkzeug und Griff austreten. Dies ist ein normales Anzeichen.**

BEDIENUNG UND WARTUNG

 **Vor sämtlichen Einstellungs-, Bedienungs- oder Reparaturtätigkeiten ziehen Sie das Netzkabel aus der Steckdose.**

WARTUNG UND AUFBEWAHRUNG

-  • Reinigen Sie den Abbruchhammer am besten mit einer weichen Bürste oder Druckluftstrahl mit niedrigem Druck.
- Verwenden Sie kein Wasser oder chemische Reinigungsmittel für die Reinigung des Abbruchhammers.
- Die Lüftungsspalten des Motors sind durchgängig zu halten.
- Bei übermäßiger Funkenbildung am Kommutator muss der Zustand der Motorkohlebürsten von einem Fachmann überprüft werden.
- Der Austausch des Netzkabels oder andere Reparaturen sollten ausschließlich von einer Fachwerkstatt durchgeführt werden.
- Der Abbruchhammer ist stets an einem trockenen und für Kinder unzugänglichen Ort aufzubewahren.

AUSTAUSCH DER KOHLEBÜRSTEN

 **Verschlossene (kürzer als 5 mm), verbrannte oder gerissene Motorkohlebürsten sind sofort auszutauschen. Es werden immer gleichzeitig beide Kohlebürsten ausgetauscht.**

-  • Befestigungsschraube (a) abschrauben und die Motorverkleidung (6) (Abb. F) abnehmen.
- Die verschlissenen Kohlebürsten herausnehmen.
- Eventuellen Kohlestaub mittels Druckluft entfernen.
- Neue Kohlebürsten (b) einsetzen (die Kohlebürsten sollten sich in die Bürstenhalter frei einschieben lassen) (Abb. G).
- Die Motorverkleidung (6) aufsetzen und die Befestigungsschraube (a) festziehen.

 **Nach dem Austausch der Kohlebürsten ist der Abbruchhammer ohne Belastung zu starten und sind 1-2 Minuten abzuwarten, bis sich die Kohlebürsten an den Motorkommutator angepasst haben. Lassen Sie die Kohlebürsten nur von qualifiziertem Fachpersonal unter Verwendung von Originalersatzteilen austauschen.**

 Etwaige Störungen sind durch den autorisierten Kundendienst des Herstellers zu beheben.

TECHNISCHE PARAMETER

NENNWERTE

Abbruchhammer	
Parameter	Wert
Versorgungsspannung	230 V AC

Versorgungsfrequenz	50 Hz
Nennleistung	1050 W
Schlagfrequenz	2100 min ⁻¹
Schlagenergie	10 J
Typ der Werkzeugaufnahme	SDS Max
Schutzklasse	II
Gewicht (ohne Zubehörteile)	5,41 kg
Herstellungsjahr	2015

LÄRM- UND SCHWINGUNGSANGABEN

Informationen über Lärm und Vibrationen

 Der Lärmpegel wie der Schalldruckpegel L_{p_A} und Schalleistungspegel L_{w_A} und die Messunsicherheit K , sind unten in der Anleitung nach EN 60745 angegeben.

Die Vibrationswerte (der Beschleunigungswert) a_h und die Messunsicherheit K wurden nach der Norm EN 60745 -2-6 unten angegeben.

Der in dieser BA angegebene Vibrationspegel wurde gemäß dem in der Norm EN 60745 bestimmten Messverfahren gemessen und kann zum Vergleich der Elektrowerkzeuge verwendet werden. Er kann auch für eine vorläufige Einschätzung der Vibrationsbelastung verwendet werden.

Der angegebene Vibrationspegel ist repräsentativ für standardmäßige Anwendungen des Elektrowerkzeugs. Der Vibrationspegel kann sich ändern, wenn das Elektrowerkzeug für andere Anwendungen oder mit anderen Arbeitswerkzeugen verwendet wird bzw. nicht ausreichend gewartet wird. Die oben genannten Gründe können zu einer erhöhten Exposition gegenüber Vibrationen während der gesamten Arbeitszeit führen.

Um genau die Vibrationsbelastung einzuschätzen, sind Perioden, in den das Elektrowerkzeug abgeschaltet ist oder eingeschaltet ist, aber nicht gebraucht, ebenfalls zu berücksichtigen. Dadurch kann sich die Exposition gegenüber Vibrationen als viel niedriger erweisen.

Zusätzliche Sicherheitsmaßnahmen vornehmen, um den Benutzer vor den Auswirkungen von Vibrationen beispielsweise durch die Wartung des Elektrowerkzeugs und der Arbeitswerkzeuge, die Sicherung der richtigen Temperatur der Hände, die richtige Arbeitsorganisation, zu schützen.

Schalldruckpegel $L_{p_A} = 84,97 \text{ dB(A)}$ $K = 3 \text{ dB(A)}$

Schalleistungspegel $L_{w_A} = 105 \text{ dB(A)}$ $K = 3 \text{ dB(A)}$

Wert der Schwingungsbeschleunigung (Beiteln):

- vorderer Griff $a_{h, \text{Cheq}} = 18,614 \text{ m/s}^2$, $K = 1,5 \text{ m/s}^2$
- hinterer Griffe $a_{h, \text{Cheq}} = 9,977 \text{ m/s}^2$, $K = 1,5 \text{ m/s}^2$

UMWELTSCHUTZ



Werfen Sie elektrisch betriebene Produkte nicht in den Hausmüll, sondern einer umweltgerechten Wiederverwertung zuführen. Fragen Sie den Vertreiber oder lokale Verwaltung nach Informationen über die Entsorgung. Elektro- und Elektronik-Altgeräte enthalten Substanzen, die für die Umwelt nicht neutral sind. Das der Wiederverwertung nicht zugeführte Gerät stellt eine potentielle Gefahr für die Umwelt und Gesundheit der Menschen dar.

* Änderungen vorbehalten.

„Grupa Topex Spółka z ograniczoną odpowiedzialnością“ Spółka komandytowa mit Sitz in Warschau, ul. Pograniczna 2/4 (nachfolgend: „Grupa Topex“) teilt mit, dass alle Urheberrechte auf den Inhalt der vorliegenden Betriebsanleitung (nachfolgend: „Betriebsanleitung“), darunter u. a. derer Text, Bilder, Schemata, Zeichnungen, sowie Anordnung, ausschließlich Grupa Topex angehören und laut Gesetz über das Urheberrecht und verwandte Rechte vom 4. Februar 1994 (GBl. 2006 Nr. 90 Pos. 631 mit späteren Änderungen) rechtlich geschützt werden. Das Kopieren, Verarbeiten, Veröffentlichungen sowie Modifizieren der gesamten Betriebsanleitung bzw. derer Einzelelemente für kommerzielle Zwecke ohne Einwilligung von Grupa Topex in Schriftform ist streng verboten und kann zivil- und strafrechtlich verfolgt werden.

ОТБойный МОЛОТОК 59GP800

ВНИМАНИЕ: ПЕРЕД НАЧАЛОМ ЭКСПЛУАТАЦИИ ЭЛЕКТРОИНСТРУМЕНТА СЛЕДУЕТ ВНИМАТЕЛЬНО ПРОЧИТАТЬ ДАННУЮ ИНСТРУКЦИЮ И СОХРАНИТЬ ЕЕ В КАЧЕСТВЕ СПРАВОЧНОГО МАТЕРИАЛА.

СПЕЦИАЛЬНЫЕ ТРЕБОВАНИЯ БЕЗОПАСНОСТИ

ПРЕДУПРЕЖДЕНИЯ ПО БЕЗОПАСНОСТИ ЭЛЕКТРИЧЕСКИХ ОТБойных МОЛОТКОВ

Внимание:

Приступая к каким-либо действиям, связанным с настройкой или ремонтом, выньте вилку шнура питания из розетки.

- При работе пользуйтесь средствами защиты органов слуха. Воздействие шума может вызвать потерю слуха.
- При работе пользуйтесь дополнительными рукоятками, которые входят в комплект поставки электроинструмента. Потеря контроля над работой электроинструмента может привести к травмам.
- Удерживайте электроинструмент за изолированные поверхности захвата, так как рабочий инструмент при выполнении операции может прикоснуться к скрытой проводке или к кабелю электроинструмента. При прикосновении рабочего инструмента к находящемуся под напряжением проводу доступные металлические части электроинструмента могут попасть под напряжение и вызвать поражение оператора электрическим током.
- Используйте специальные приборы для нахождения скрытой электрической проводки. Контакт с находящимися под напряжением проводами может вызвать пожар или поражение электрическим током. Повреждение газопровода может привести к взрыву. Вследствие повреждения водопроводных труб может быть причинен имущественный ущерб, а также возможно поражение электрическим током.
- Перед включением электроинструмента проверяйте шнур питания, при наличии повреждений обратитесь в специализированную ремонтную мастерскую для его замены.
- Во время работы держите электроинструмент двумя руками, принимайте устойчивую позицию. Содержите рукоятки в чистоте. Электроинструмент, удерживаемый двумя руками, более безопасен.
- При использовании электроинструмента на высоте примите стабильную позицию и убедитесь в отсутствии посторонних лиц внизу.
- Запрещается направлять работающий электроинструмент на себя или на других лиц.

ВНИМАНИЕ: Инструмент служит для работы внутри помещений.

Несмотря на безопасную конструкцию, предпринятые защитные меры и использование средств защиты, всегда существует некоторый остаточный риск получения травмы во время работы.

Расшифровка пиктограмм

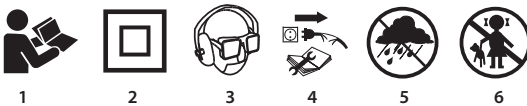

1. Прочитайте инструкцию по эксплуатации, соблюдайте указания и правила техники безопасности, приведенные в инструкции.
2. Электроинструмент класса II.
3. Пользуйтесь средствами индивидуальной защиты (защитными очками, наушниками, пылезащитной маской).
4. Отключите шнур питания перед ремонтно-наладочными работами.

5. Берегите от дождя.
6. Не разрешайте детям прикасаться к электроинструменту.

КОНСТРУКЦИЯ И ПРИМЕНЕНИЕ

Отбойный молоток является ручным электроинструментом II класса безопасности. Оборудован однофазным коллекторным двигателем, частота вращения которого регулируется посредством зубчатой передачи. Электроинструмент данного типа широко применяется для работы по бетону, кирпичу и аналогичным материалам. Сфера применения электроинструмента – ремонтно-строительные работы.



Запрещается применять электроинструмент не по назначению.

ОПИСАНИЕ К ГРАФИЧЕСКИМ ИЗОБРАЖЕНИЯМ

Перечисленная ниже нумерация касается элементов электроинструмента, представленных на страницах с графическими изображениями.

1. Патрон SDS Max
2. Крепежная втулка
3. Кольцо блокировки положения зубила
4. Фиксатор кнопки включения
5. Кнопка включения
6. Крышка двигателя
7. Вспомогательная рукоятка
8. Винт фиксации вспомогательной рукоятки

* Внешний вид приобретенного электроинструмента может незначительно отличаться от изображенного на рисунке

РАСШИФРОВКА ПРЕДУПРЕЖДАЮЩИХ ЗНАКОВ



ВНИМАНИЕ



ПРЕДУПРЕЖДЕНИЕ



СБОРКА/НАСТРОЙКА



ИНФОРМАЦИЯ

ОСНАЩЕНИЕ И ДОПОЛНИТЕЛЬНЫЕ ПРИНАДЛЕЖНОСТИ

1. Вспомогательная рукоятка - 1 шт.
2. Зубила (пикообразное и плоское) - 2 шт.
3. Туба со смазкой - 1 шт.
4. Тряпочка - 1 шт.
5. Чемоданчик - 1 шт.

ПОДГОТОВКА К РАБОТЕ

КРЕПЛЕНИЕ ДОПОЛНИТЕЛЬНОЙ РУКОЯТКИ



В целях безопасности во время работы с отбойным молотком пользуйтесь вспомогательной рукояткой.



Вспомогательная рукоятка, кроме возможности крепления в произвольном положении по периметру корпуса отбойного молотка, имеет ступенчатую регулировку положения.



- Ослабьте винт фиксации вспомогательной рукоятки (8).
- Поверните вспомогательную рукоятку (7) вокруг корпуса отбойного молотка в наиболее удобное для условий работы положение.
- Установите вспомогательную рукоятку в выбранном положении, отодвигая от корпуса отбойного молотка (7) (рис. А).
- Затяните винт фиксации вспомогательной рукоятки (8) для окончательного закрепления.

КРЕПЛЕНИЕ И ЗАМЕНА РАБОЧИХ ИНСТРУМЕНТОВ

Отбойный молоток приспособлен к работе с рабочими инструментами с хвостовиками типа SDS Max. Перед началом работы очистите отбойный молоток и рабочий инструмент. Нанесите тонкий слой смазки на стержень рабочего инструмента (**рис. В**). Это повысит срок службы электроинструмента.

Отключите электроинструмент от сети.

- Уприте отбойный молоток в рабочий стол.
- Возьмите крепежную втулку (2) патрона SDS (1) и потяните на себя, преодолевая сопротивление пружины (обращайте внимание на графические символы, расположенные на крепежной втулке).
- Вставьте стержень рабочего инструмента в патрон до упора (если требуется, поверните рабочей инструментом, чтобы он занял нужное положение) (**рис. С**).
- Отпустить крепежную втулку (2), это вызовет окончательное закрепление рабочего инструмента.
- Рабочий инструмент установлен правильно, если его невозможно вынуть, не оттягивая крепежную втулку патрона (2).
- Если крепежная втулка не возвращается в свое исходное положение полностью, выньте рабочий инструмент и повторите всю операцию с начала.

 **Высокая эффективность работы отбойным молотком будет достигнута только в случае применения острых и неповрежденных рабочих инструментов.**

ВЫЕМКА РАБОЧЕГО ИНСТРУМЕНТА

 После завершения работы рабочий инструмент может быть горячим. Избегайте прямого контакта с рабочим инструментом и пользуйтесь соответствующими защитными перчатками. Очистите рабочий инструмент после выемки.

- Оттяните и придержите крепежную втулку (2).
- Другой рукой выньте рабочий инструмент вперед (**рис. С**).

УСТАНОВКА ЗУБИЛА В ВЫБРАННОМ ПОЛОЖЕНИИ

Перед началом работы зубило можно закрепить в положении, наиболее удобном для выполняемой работы. Зубило можно зафиксировать в 1 из 12 положений. Эта функция особенно полезна при работе с плоским или профильным зубилом.

- Вставьте зубило в патрон SDS (1).
- Оттяните кольцо блокировки зубила (3) вперед (преодолевая сопротивление пружины) и поверните в выбранное положение в произвольном направлении (по его периметру (обращайте внимание на графические символы, расположенные на кольце) (**рис. D**).
- Отпустите кольцо блокировки зубила (3), чтобы кольцо вернулось в исходное положение (если кольцо не возвращается в исходное положение, слегка поверните его, чтобы заблокировать зубило в выбранном положении).

 **Зубило заблокировано правильно, если кольцо блокировки положения зубила (3) невозможно повернуть не оттягивая.**

РАБОТА / НАСТРОЙКА

ВКЛЮЧЕНИЕ / ВЫКЛЮЧЕНИЕ

 **Напряжение сети должно соответствовать напряжению, указанному в паспортной табличке отбойного молотка.**

 **Включение** - нажмите кнопку включения (5).

Выключение - отпустите кнопку включения (5).

Фиксация кнопки включения (непрерывная работа)

Включение:

- Нажмите кнопку включения (5) и придержите в этом положении.
- Нажмите фиксатор кнопки включения (4) (**рис. E**).
- Отпустите кнопку включения (5).

Выключение

- Нажмите и отпустите кнопку включения (5).



Не следует работать с отбойным молотком, если его кнопка включения повреждена.



РАБОТА С ОТБойНЫМ МОЛОТКОМ, РАЗРУШЕНИЕ

Возьмите отбойный молоток крепко двумя руками и включите. Наиболее эффективная работа обеспечивается при одинаковой, умеренной силе нажатия на отбойный молоток (не чрезмерной, поскольку это уменьшит эффективность работы). Отбойный молоток имеет достаточное количество смазки, залитой изготовителем, и готов к эксплуатации. Отбойному молотку, наполненному твердым смазочным средством, требуется некоторое время для нагрева, в зависимости от температуры окружающей среды. Если отбойный молоток не использовался в течение длительного времени или будет эксплуатироваться в низких температурах, дайте ему поработать без нагрузки в течение 2-3 минут.

Острый рабочий инструмент повышает эффективность работы. Незакупоренные вентиляционные отверстия снижают риск перегрева двигателя.



Во время работы в районе хвостовика рабочего инструмента может выходить небольшое количество смазки. Это нормальное явление.

ТЕХНИЧЕСКОЕ ОБСЛУЖИВАНИЕ



Приступая к каким-либо действиям, связанным с настройкой, ремонтом или техническим обслуживанием, выньте вилку шнура питания из розетки.

УХОД И ХРАНЕНИЕ



- Чистите электроинструмент с помощью сухой тряпочки или сжатым воздухом под небольшим давлением.
- Для чистки отбойного молотка запрещается использовать воду или химические чистящие средства.
- Сохраняйте в чистоте вентиляционные отверстия двигателя.
- В случае сильного искрения на коллекторе, поручите специалисту проверить состояние угольных щеток двигателя.
- Замену шнура питания и прочие ремонтные работы поручайте специализированной сервисной мастерской.
- Храните отбойный молоток в сухом и недоступном для детей месте.



ЗАМЕНА УГОЛЬНЫХ ЩЕТОК

Износенные угольные щетки двигателя (длиной менее 5 мм), щетки с обгоревшей поверхностью или царапинами следует немедленно заменить. Заменить следует обе щетки одновременно.



- Отвинтите крепежный винт (а) и снимите крышку двигателя (б) (рис. F).
- Выньте изношенные угольные щетки.
- Удалите угольную пыль сжатым воздухом.
- Вставьте новые угольные щетки (b) (щетки должны свободно входить в щеткодержатели) (рис. G).
- Наденьте крышку двигателя (б) и затяните крепежный винт (а).



После замены угольных щеток включите отбойный молоток и дайте ему поработать без нагрузки в течение 1-2 мин., для подгонки щеток к коллектору двигателя.

Замену угольных щеток должен выполнять квалифицированный специалист, используя при этом оригинальные запасные части.



Все неполадки должны устраняться авторизованной сервисной мастерской производителя.

ТЕХНИЧЕСКИЕ ПАРАМЕТРЫ
НОМИНАЛЬНЫЕ ДАННЫЕ

Отбойный молоток	
Параметр	Величина
Напряжение питания	230 В AC
Частота тока питания	50 Гц
Номинальная мощность	1050 Вт
Частота удара	2100 мин ⁻¹
Энергия удара	10Дж
Тип хвостовика рабочего инструмента	SDS Max
Класс защиты	II
Масса (без доп. принадлежностей)	5,41 кг
Год выпуска	2015

ШУМ И ВИБРАЦИЯ
Информация об уровне шума и вибрации

Уровень шума, то есть уровень звукового давления L_{pA} , а также уровень звуковой мощности L_{wA} и значение неопределенности измерения K , приведенные в данной инструкции по эксплуатации, определены по EN 60745.

Уровень вибрации (значение виброускорения) a_h и значение неопределенности измерения K определены по EN 60745-2-6 и приведены ниже.

Приведенный в данной инструкции по эксплуатации уровень вибрации определен по методу измерений, установленному стандартом EN 60745, и может использоваться для сравнения разных моделей электроинструмента одного класса. Параметры вибрационной характеристики можно также использовать для предварительной оценки вибрационной экспозиции.

Заявленная вибрационная характеристика представительна для основных рабочих заданий электроинструмента. Вибрационная характеристика может измениться, если электроинструмент будет использоваться для других целей, либо с другими рабочими принадлежностями, а также в случае недостаточного технического ухода за электроинструментом. Приведенные выше причины могут вызвать увеличение длительности вибрационной экспозиции за период работы.

Для точной оценки вибрационной экспозиции следует учесть время, в течение которого электроинструмент находится в отключенном состоянии, либо во включенном, но не работает. В данном случае значение полной вибрации может быть значительно ниже. Для защиты оператора от вредного воздействия вибрации необходимо применять дополнительные меры безопасности, а именно: обеспечивать технический уход за электроинструментом и рабочими принадлежностями, поддерживать температуру рук на приемлемом уровне, соблюдать режим труда.

Уровень звукового давления $L_{pA} = 84,97$ дБ(A) $K = 3$ дБ(A)

Уровень звуковой мощности $L_{wA} = 105$ дБ(A) $K = 3$ дБ(A)

Виброускорение (долбление):

- передняя рукоятка $a_{h, \text{Cheq}} = 18,614$ м/с², $K = 1,5$ м/с²
- задняя рукоятка $a_{h, \text{Cheq}} = 18,614$ м/с², $K = 1,5$ м/с²



Электроприборы не следует выбрасывать вместе с домашними отходами. Их следует передать в специальный пункт утилизации. Информацию на тему утилизации может предоставить продавец изделия или местные власти. Электронное и электрическое оборудование, отработавшее свой срок эксплуатации, содержит опасные для окружающей среды вещества. Неутилизированное оборудование представляет потенциальную угрозу для окружающей среды и здоровья людей.

* Оставляем за собой право вводить изменения.

Компания „Grupa Torhex Spółka z ograniczoną odpowiedzialnością” Spółka komandytowa, расположенная в Варшаве по адресу: ul. Pograniczna 2/4 (далее, Grupa Torhex) сообщает, что все авторские права на содержание настоящей инструкции (далее, „Инструкция”), в т.ч. текст, фотографии, схемы, рисунки и чертежи, а также компоновка, принадлежат исключительно компании Grupa Torhex и защищены законом от 4 февраля 1994 года об авторском праве и смежных правах (Вестник законодательных актов РП № 90 поз. 631 с послед. изм). Копирование, воспроизведение, публикация, изменение элементов инструкции без письменного согласия компании Grupa Torhex строго запрещено и может повлечь за собой гражданскую и уголовную ответственность.

МОЛОТОК ДЛЯ ОБРУБУВАННЯ 59GP800

УВАГА! ПЕРШ НІЖ ПРИСТУПАТИ ДО ЕКСПЛУАТАЦІЇ ЕЛЕКТРОІНСТРУМЕНТУ, СЛІД УВАЖНО ОЗНАЙОМИТИСЯ З ЦЬЮ ІНСТРУКЦІЄЮ Й ЗБЕРЕГТИ ЇЇ В ДОСТУПНОМУ МІСЦІ.

СПЕЦІАЛЬНІ ПРАВИЛА ТЕХНІКИ БЕЗПЕКИ ПІД ЧАС КОРИСТУВАННЯ УСТАТКУВАННЯМ

ПРАВИЛА БЕЗПЕКИ ПІД ЧАС КОРИСТУВАННЯ МОЛОТОКОМ ДЛЯ ОБРУБУВАННЯ

Увага!

Перш ніж регулювати чи ремонтувати електроінструмент, його слід вимкнути кнопкою вимикання й витягти виделку з розетки.

- Під час праці електроінструментом слід вдягати засоби захисту слуху. Тривале нараження на галас може спричинитися до втрати слуху.
- Електроінструмент рекомендується використовувати з застосуванням поміжних руків'їв, що постачаються у комплекті. Втрата контролю над електроінструментом може спричинитися до травмування оператора.
- Під час виконання робіт, протягом яких робочий інструмент здатен натрапити на приховану електропроводку, електроінструмент слід тримати виключно за ізольовані руків'я. Контакт із дротом під напругою здатен спричинити проведення струму на металеві частини електроінструмента і, як наслідок, поразку електричним струмом.
- Для викриття прихованої електропроводки рекомендується використовувати спеціальні прилади. Контакт електроінструмента з дротом під напругою здатен призвести до пожежі або поразки електрострумом. Пошкодження газової магістралі здатне спричинитися до вибуху. Проникнення у водопровідну магістраль здатне спричинитися до поразки електрострумом, а також значних матеріальних збитків.
- Перед кожним підключенням електроінструменту до мережі слід перевіряти мережевий шнур на предмет зношування. В разі пошкодженнь його слід замінити в авторизованому сервісному центрі.
- Під час праці електроінструмент слід завжди ціпко тримати обома руками та зберігати стабільну поставу (положення тіла). Руків'я слід утримувати в чистоті. Електроінструмент, якщо його тримати обома руками, є безпечним.
- Під час праці електроінструментом під стелею слід прийняти поставу з широко розставленими стопами та перевірити, чи надолі немає сторонніх.
- Не допускається скеровувати працюючий електроінструмент ані до в напрямку інших, ані до себе.

УВАГА! Устаткування призначене для експлуатації у приміщеннях і не призначене для праці назовні.

Незважаючи на застосування безпечної конструкції, заходи безпеки й додаткові засоби особистої безпеки, завжди існує залишковий ризик травматизму під час праці.

Умовні позначки

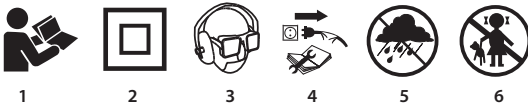

1. Прочитайте інструкцію, дотримуйтесь правил техніки безпеки, що містяться в ній!
2. Клас ізоляції устаткування II
3. Слід обов'язково застосовувати засоби індивідуального захисту як, наприклад, захисні окуляри, навушники, протипилову маску.

4. Від'єднати мережевий шнур, перш ніж заходитися обслуговувати чи ремонтувати.
5. Бойтись дощу!
6. Зберігати у недоступному для дітей місці!

БУДОВА І ПРИЗНАЧЕННЯ

Молоток для обрубубання («обрубочний молоток») являє собою ручний електроінструмент, такому надано II клас із електроізоляції. Він працює від однофазного електромотору з редуктором швидкості (зубчастою передачею). Даний електроінструмент призначений до виконання робіт по бетону, цеглі й аналогічних матеріалах. Галузь його застосування - ремонтно-будівельні роботи.



Не допускається використовувати електроінструмент не за призначенням.

ОПИС МАЛЮНКІВ

Перелік елементів зовнішнього вигляду електроінструменту, що зазначений нижче, стосується малюнків до цієї інструкції.

1. Патрон SDS Max
2. Муфта кріпильна
3. Кільце блокування зубила
4. Кнопка блокування кнопки ввімкнення
5. Кнопка ввімкнення
6. Кришка електромотору
7. Руків'я поміжне
8. Ручка блокування поміжного руків'я

* Існує можливість відмінності між фактичним зовнішнім виглядом електроінструменту та таким, що зображений на малюнку

ОПИС ГРАФІЧНИХ СИМВОЛІВ



УВАГА!



ЗАСТЕРЕЖЕННЯ



МОНТАЖ/НАЛАШТУВАННЯ



ІНФОРМАЦІЯ

ПРИНАЛЕЖНОСТІ Й АКЕСУАРИ

- | | |
|--|-------|
| 1. Руків'я поміжне, | 1 шт. |
| 2. Зубила (пробивач і пласке зубило), | 2 шт. |
| 3. Туба з мастилом, | 1 шт. |
| 4. Серветка, | 1 шт. |
| 5. Кейс до переносування і зберігання, | 1 шт. |

ПІДГОТОВКА ДО РОБОТИ

МОНТАЖ ПОМІЖНОГО РУКІВ'Я



З огляду на аспекти безпеки під час використання відбійного молотка завжди слід користуватися поміжним руків'ям.



Поміжне руків'я, крім можливості встановлення його в довільному положенні відносно вісі інструмента, посідає також можливість крокового регулювання положення кута.



- Послабте ручку блокування поміжного руків'я (8).
- Оберніть поміжне руків'я (7) довкола вісі таким чином, щоб руків'я стало в відповідне положення, найбільш зручне до виконання даного виду робіт.
- Встановіть поміжне руків'я під кутом у бажаному положенні (7) (мал. А).
- Притягніть ручку блокування поміжного руків'я (8), що забезпечує його міцну фіксацію.



ЗАМІНА РОБОЧОГО ІНСТРУМЕНТУ

Молоток для обрубання призначений до роботи з робочим інструментом, що посідає хвостовик типу SDS-PLUS. Перш ніж заходитись працювати, слід очистити електроінструмент і різальний або робочий інструмент. Змастіть тонким шаром мастила хвостовик різального чи робочого інструмента (мал. В), що сприяє подовженню ресурсу електроінструмента.



Вимкніть електроінструмент і витягніть виделку з розетки.

- Обіпріть електроінструмент на столешню верстату.
- Візьміться за кріпильну муфту (2) на патроні SDS (1) й відтягніть її назад, долаючи опір пружини (див. графічні символами на корпусі електроінструмента).
- Вкладіть хвостовик різального чи робочого інструмента до патрона до опору (може знадобитися прокрутити різальним або робочим інструментом довкола вісі, щоб хвостовик став в потрібне положення). (мал. С).
- Відпустіть кріпильну муфту (2), завдяки чому робочий інструмент остаточно зафіксується.
- Вважається, що різальний чи робочий інструмент сів на місце, якщо його не вдається вільно витягти рукою, натомість потрібно відтягти кріпильну муфту (2) назад.
- Якщо кріпильна муфта повністю не повертається в вихідне положення, слід витягти різальний чи робочий інструмент й повторити спробу вкласти його.



Висока видатність праці електроінструментом можлива за умови використання нагостреного та непошкодженого робочого інструменту.



ЗАМІНА РОБОЧОГО ІНСТРУМЕНТУ

Обережно! Безпосередньо після закінчення праці робочий інструмент може бути гарячим. Уникайте контакту з робочим інструментом голіруч - вдягайте захисні рукавиці. Витягши різальний інструмент, негайно очистіть його.



- Візьміться за кріпильну муфту (2) на патроні й відтягніть її назад.
- Іншою рукою витягніть робочий інструмент у напрямку наперед (мал. С).



ВСТАНОВЛЕННЯ ЗУБИЛА В БАЖАНОМУ ПОЛОЖЕННІ

Перш ніж приступати до праці, слід відрегулювати положення зубила таким чином, щоб воно встановилося в максимально зручному положенні для даного виду робіт. Зубило допускається встановити в одному з 12 положень.

Ця можливість є особливо зручною під час використання плаского або фігурного зубила.



- Вставте зубило в патрон SDS (1).
- Відтягніть кільце блокування зубила (3) наперед (долаючи опір пружини) та поверніть його в будь-яке положення у довільному напрямку по колу (див. графічні символи на кільці) (мал. D).
- Відпустіть кільце блокування зубила (3), щоб воно повернулося до вихідного положення (якщо кільце не повертається на своє місце, допускається ним обернути з легким зусиллям, щоб зафіксувати зубило в вибраному положенні).



Зубило вваправильно закріпленим, якщо кільце блокування зубила (3) не вдається повернути, не віжається дтягнувши.

ПОРЯДОК РОБОТИ/РОБОЧІ НАЛАШТУВАННЯ

ВМИКАННЯ І ВИМИКАННЯ



Напруга живлення в мережі повинна відповідати характеристикам, вказаним в таблиці на електроінструменті.



Ввімкнення: натисніть кнопку ввімкнення (5).

Вимкнення: відпустіть кнопку ввімкнення (5).

Блокування кнопки ввімкнення (безперервний режим праці)

Ввімкнення:

- Натисніть і утримуйте натиснутою кнопку ввімкнення (5).
- Натисніть кнопку блокування кнопки ввімкнення (4) (мал. E).

- Відпустіть кнопку ввімкнення (5).

Вимкнення:

- Натисніть і відпустіть кнопку ввімкнення (5).



Не допускається користування електроінструментом із несправною кнопкою ввімкнення-вимкнення.



РОБОТА МОЛОТКОМ ДО ОБРУБУВАННЯ, ДОВБАННЯ

Вхопіть молоток до обрубання обома руками та ввімкніть його. Для досягнення максимальної ефективності під час праці рекомендується спричиняти на електроінструмент постійний помірний тиск (не надмірний, який може спричинитися до скорочення ефективності праці). Молоток змащено на заводі виробника, й він не потребує жодних додаткових заходів з підготовки до роботи. Молоток, що змащується густим мастилом, потребує певного часу на розігрів - в залежності від температури оточуючого середовища. В разі потреби використання електроінструмента в низькотемпературному середовищі, або після тривалого зберігання, слід ввімкнути його та дати йому прогрітися без обтяження 2-3 хвилин.

Ефективність праці робочим інструментом залежить від якості його нагострення. Перевіряйте вентиляційні отвори. В разі їх заблокування збільшується ризик перегрівання електромотору.



Під час функціонування існує можливість появи невеликої кількості мастила з-поміж робочого інструмента й патрона. Це штатна поведінка електроінструменту.

ЗБЕРІГАННЯ ТА ОБСЛУГОВУВАННЯ



Перш ніж проводити регламентні роботи чи ремонтувати електроінструмент, його слід вимкнути й від'єднати від мережі.

ДОГЛЯД І ЗБЕРІГАННЯ



- Електроінструмент рекомендується чистити м'якою щіткою або струменем стисненого повітря низького тиску.
- Не допускається чистити електроінструмент із використанням води чи миючих засобів.
- Слід уважно стежити, щоб вентиляційні щілини в корпусі електроінструмента завжди були чистими й не затулялися сторонніми предметами.
- У разі появи надмірного іскрення комутатору електроінструмент слід передати кваліфікованому спеціалісту на перевірку стану вугільних щіточок двигуна.
- Заміну мережевого шнуру чи ремонт слід виконувати виключно в авторизованому пункті обслуги та ремонту.
- Електроінструмент зберігають у сухому місці, недоступному для дітей.



ЗАМІНА ВУГІЛЬНИХ ЩІТОК

Вугільні щіточки у двигуні, що зносилися (тобто коротші за 5 мм), спалені чи тріснуті, слід негайно замінити. Завжди слід замінити обидві щіточки одночасно.



- Вигвинтіть кріпильні гвинти (а) і зніміть кожух електромотору (б) (мал. F).
- Витягніть зужиті щітки.
- Усуньте вугільний пи́л за допомогою стисненого повітря.
- Вкладіть нові вугільні щіточки (б) (вони повинні вільно вставитися до щітковтримувачів) (мал. G).
- Поставте кожух (б) на місце й закрутіть гвинти (а).



Після заміни щіток слід ввімкнути електроінструмент на яловому ході й зачекати пару хвилин, поки щітки допасують до колектору електромотору.

Заміну вугільних щіточок завжди слід доручати кваліфікованим спеціалістам та використовувати виключно оригінальні запчастини.



В разі будь-яких неполадок слід звертатися до авторизованого сервісного центру виробника.

ТЕХНІЧНІ ХАРАКТЕРИСТИКИ

НОМІНАЛЬНІ ХАРАКТЕРИСТИКИ

Молоток для обрубвання	
Характеристика	Значення
Напруга живлення	230 В зм.стр.
Частота струму	50 Гц
Номінальна потужність	1050 Вт
Частота ударів	2100 хв. ⁻¹
Енергія вдару	10 Дж
Тип хвостовика робочого інструменту	SDS Max
Клас електроізоляції	II
Маса (без приналежностей)	5,41 кг
Рік виготовлення	2015

ІНФОРМАЦІЯ ПРО РІВЕНЬ ШУМУ І КОЛИВАНЬ

Інформація щодо галасу та вібрації



Рівні галасу, такі як рівень акустичного тиску L_{pA} та рівень акустичної потужності L_{wA} , а також невизначеність вимірювання K , вказані в інструкції нижче, згідно зі стандартом EN 60745.

Амплітуда коливань або вібрації (значення прискорення) a_h і невизначеність вимірювання K визначаються згідно зі стандартом EN 60745-2-6 і наводяться нижче.

Зазначений у цій інструкції рівень вібрації (коливань) виміряний згідно з визначеною стандартом EN 60745 процедурою вимірювання і може бути використаний до порівняльного аналізу електроінструментів. Він також годиться до попереднього аналізу експозиції вібрації.

Вказаний рівень вібрації відповідає основним варіантам експлуатації електроінструменту. Якщо електроінструмент експлуатується з іншою метою або з іншими робочими інструментами, а також, якщо регламентні роботи не будуть адекватними та достатніми, рівень вібрації може відрізнитися. Вищезгадані причини можуть викликати підвищену експозицію вібрації протягом усього періоду експлуатації.

Для ретельного визначення експозиції вібрації слід взяти до уваги періоди, коли електроінструмент вимкнений або коли він ввімкнений, але не використовується у роботі. Таким чином, сумарна експозиція вібрації може виявитися суттєво меншою.

Слід впровадити додаткові засоби безпеки з метою захисту користувача від наслідків вібрації, таких як: догляд за електроінструментом і робочим інструментом, забезпечення відповідної температури рук, належна організація праці.

Рівень акустичного тиску $L_{pA} = 84,97$ дБ (А) $K = 3$ дБ (А)

Рівень акустичної потужності $L_{wA} = 105$ дБ (А) $K = 3$ дБ (А)

Значення вібрації (прискорення коливань) (довбання):

- передні руків'я $a_{h,Chcq} = 18,614$ м/с², $K = 1,5$ м/с²
- задні руків'я $a_{h,Chcq} = 9,977$ м/с², $K = 1,5$ м/с²

ОХОРОНА СЕРЕДОВИЩА



Зужиті продукти, що працюють на електричному живленні, не слід викидати разом з побутовими відходами, а утилізувати в спеціальних закладах. Відомості про утилізацію можна отримати в продавця продукції чи в органах місцевої адміністрації. Відпрацьовані електричні та електронні прилади містять речовини, що не є сприятливими для природного середовища. Обладнання, що не передається до переробки, може становити небезпеку для середовища та здоров'я людини.

* Виробник залишає за собою право вносити зміни.

«Grupa Torhex Spółka z ograniczoną odpowiedzialnością» Spółka komandytowa, z юридичною адресою в Варшаві, ul. Pograniczna 2/4, (тут і далі згадуване як «Grupa Torhex») сповіщає, що всі авторські права на зміст даної інструкції (тут і далі називаної «Інструкція»), в тому на її текст, розміщені світліни, схематичні рисунки, креслення, а також розташування текстових і графічних елементів належать виключно до Grupa Torhex і застережені відповідно до Закону від 4 лютого 1994 року «Про авторське право й споріднені права» (див. орган держдруку Польщі «Dz. U.» 2006 № 90 п. 631 з подальш. зм.). Копіювання, переробка, публікація, переробка в комерційних цілях всієї Інструкції чи окремих її елементів без письмового дозволу Grupa Torhex суворо заборонене. Недотримання до цієї вимоги тягне за собою цивільну та карну відповідальність.

VÉSŐKALAPÁCS 59GP800

FIGYELEM: AZ ELEKTROMOS SZERSZÁM ÜZEMBE HELYEZÉSE ELŐTT FIGYELMESEN OLVASSA EL EZT A HASZNÁLATI UTASÍTÁST ÉS ŐRIZZE MEG KÉSŐBBI FELHASZNÁLÁS CÉLJÁRA.

RÉSZLETES BIZTONSÁGI ELŐÍRÁSOK

Figyelem:

Bármilyen karbantartási, javítási művelet megkezdése előtt áramtalanítsa a berendezést a hálózati csatlakozó kihúzásával.

- **Munka közben viselni kell a hallásvédő eszközöket.** A zajártalom hallásromlást, sükettséget okozhat.
- **Az elektromos kéziszerszámot használja a vele szállított pótmarkolatokkal.** A szerszám fölötti uralom elvesztése kezelőjének személyi sérülését okozhatja.
- **Olyan munkák végzése során, amikor a szerszám rejtett elektromos vezetékekbe ütközhet, a szerszámot kizárólag szigetelt markolatánál fogva szabad tartani.** Az elektromos vezeték érintése a feszültség megjelenésével járhat az elektromos kéziszerszám fém alkatrészein, ami áramütéses balesetet okozhat.
- **Megfelelő eszközöket kell alkalmazni a rejtett elektromos vezetékek lokalizálásához. A feszültség alatti vezeték érintése tűzveszéllyel jár, illetve kezelőjét áramütéses baleset érheti. A gázvezeték megsértése robbanásveszélyt idézhet elő.** A vízvezetékbe vágás áramütéses balesetet és jelentős anyagi károkat okozhat.
- **Az elektromos kéziszerszám hálózatra csatlakoztatása előtt minden esetben ellenőrizze a csatlakozókábel állapotát, ha sérült, a márkaszervizben cseréltesse ki.**
- **Az elektromos kéziszerszámot használata közben mindig fogja két kézzel, stabil testhelyzetben állva. A markolatokat tartsa tisztán.** A két kézzel megfogott elektromos kéziszerszám biztonságosabb.
- **Magasra felemelt elektromos kéziszerszámmal végzett munkához vegyen fel terpeszállásban stabil, biztos testhelyzetet, és győződjön meg arról, hogy a munkavégzés helye alatt nem tartózkodik senki.**
- **Tilos a működő elektromos kéziszerszámot magára vagy más emberre irányítani.**

FIGYELEM: A berendezés beltéri alkalmazásra szolgál.

Az önmagában is biztonságos szerkezeti felépítés, a biztonsági megoldások és a kiegészítő védőfelszerelések alkalmazása mellett is mindig fennmarad a munkavégzés közben bekövetkező balesetek minimális veszélye.

Az alkalmazott jelzések magyarázata.



1



2



3



4



5



6

1. Olvassa el a használati utasítást, tartsa be a benne található figyelmeztetéseket és biztonsági szabályokat.
2. II. oszt. szigetelésű szerszám.
3. Alkalmazza az egyéni védőeszközöket (zárt védőszemüveget, hallásvédő eszközt, porvédő álcot)!
4. Karbantartás, javítás megkezdése előtt húzza ki a hálózati csatlakozódugót az aljzatból.
5. Csapadéktól védendő.
6. Gyerekek elől elzárandó.

FELÉPÍTÉS, RENDELTETÉS

A vésőkálapács a II. szigetelési osztályba sorolt elektromos kézi szerszám. A berendezés meghajtását egyfázisú, kommutátoros elektromotor végzi, amely forgási sebességének csökkentéséről fogaskerék-áttétel gondoskodik. Az ilyenféle elektromos kéziszerszámok széles körben használhatók betonban, téglában és ezekhez hasonló anyagokban végzett munkákhoz. A felhasználási lehetőségek magukban foglalják az építési és a felújítási munkákat.

 **Tilos az elektromos szerszámot rendeltetésétől eltérő célra alkalmazni.**

AZ ÁBRÁK ÁTTEKINTÉSE

Az alábbi számozás a gép elemeinek a jelen használati utasítás ábrái szerinti jelöléseit követi.

1. SDS Max tokmány
2. Rögzítőgyűrű
3. Vésőbeállítás reteszelő gyűrű
4. Az indítókapcsoló reteszelőgombja
5. Indítókapcsoló
6. Motor borítás
7. Segédmarkolat
8. Segédmarkolat rögzítő marokanya

* Előfordulhatnak különbségek a termék és az ábrák között.

AZ ALKALMAZOTT PIKTOGRAMOK LEÍRÁSA



FIGYELEM



FIGYELMEZTETÉS



ÖSSZESZERELÉS / BEÁLLÍTÁS



FONTOS

TARTOZÉKOK, KIEGÉSZÍTŐ FELSZERELÉSEK

- | | |
|------------------------------|--------|
| 1. Segédmarkolat | - 1 db |
| 2. Vésők (hegyes- és lapos-) | - 2 db |
| 3. Kenőanyag, tubus | - 1 db |
| 4. Törlőruha | - 1 db |
| 5. Hordtáska | - 1 db |

FELKÉSZÍTÉS AZ ÜZEMBEHELYEZÉSRE

A SEGÉDMARKOLAT BEÁLLÍTÁSA

 **A vésőkalapáccsal végzett munka biztonságossága érdekében minden esetben használja a segédmarkolatot.**

 A segédmarkolat helyzete szabadon megválasztható a vésőkalapács házának kerületén elfordítva, ezen kívül állása is szabályozható, fokozatokban.

-  Lazítsa meg a segédmarkolatot rögzítő (8) marokanyát.
- Fordítsa a (7) segédmarkolatot a vésőkalapács házának kerületén elforgatva, a végzendő feladatnak legmegfelelőbb helyzetbe.
- Válassza meg a (7) segédmarkolat motorházhoz képest elfoglalt állását előre vagy hátrébb döntve (A. ábra).
- Húzza meg a segédmarkolatot rögzítő (8) marokanyát, ezzel rögzíti a segédmarkolat helyzetét.

SZERSZÁMBEFOGÁS, SZERSZÁMCSERE

 A vésőkalapács SDS Max rendszerű szerszámszárak befogására alkalmas. A művelet megkezdése előtt tisztítsa meg a vésőkalapácsot és a befogandó szerszámot. Vékonyan kenje be kenőzsírral a befogandó szerszám szárát (B. ábra). Ez növeli a gép élettartamát.

 **Áramtalanítsa a szerszámot.**

- Támassza a vésőkalapácsot a munkaasztalra.
- Fogja meg az (1) SDS tokmány (2) rögzítőgyűrűjét, és húzza azt hátra, a rugó ellenében (vegye figyelembe a rögzítőgyűrűn található tájékoztató jelzéseket).
- A befogandó szerszám szárát tolja ütközésig a tokmányba (a befogandó szerszámot szükség esetén

forgassa el a megfelelő helyzetbe) (**C. ábra**).

- Engedje el a (2) rögzítőgyűrűt, így a befogandó szerszám teljesen rögzül.
- A befogandó szerszám rögzítése megfelelő, ha a tokmány (2) rögzítőgyűrűjének hátrahúzása nélkül nem lehet kihúzni.
- Ha a rögzítőgyűrű nem tér vissza eredeti helyzetébe, húzza ki a befogandó szerszámot, és ismétlje meg az egész műveletet előlről.



A vésőkalapács működési hatékonyságának maximumát csak éles, sérülésmentes szerszámok használata biztosítja.

A BEFOGOTT SZERSZÁM ELTÁVOLÍTÁSA



A munka befejezésekor a szerszám igen forró lehet. Kerülje közvetlen érintését, használjon megfelelő védőkesztyűt. Kivétele után tisztítsa meg a szerszámot.



- Húzza hátra és tartsa ebben a helyzetben a (2) rögzítőgyűrűt.
- Másik kezével húzza ki előre a szerszámot (**C. ábra**).



A VÉSŐ A KÍVÁNT HELYZETBE ÁLLÍTÁSA

A munka megkezdése előtt a vésőszár helyzetét beállíthatjuk a végzendő feladatokhoz leginkább megfelelőre. A véső a 12 állás egyikébe állítható.

Ez a funkció különösen hasznos lapos- vagy alakos véső használata esetén.



- Fogja be a vésőt az (1) SDS tokmányba.
- Húzza előre a vésőbeállítást reteszelő (3) gyűrűt (a rugó ellenében), és fordítsa el kerületén bármely irányba a kívánt helyzetbe (vegye figyelembe a gyűrűn található jelzéseket (**D. ábra**)).
- Engedje el a vésőbeállítást reteszelő (3) gyűrűt, hogy a gyűrű visszatérhessen eredeti helyzetébe (ha a gyűrű nem tér vissza eredeti helyzetébe, kissé fordítsa el, hogy a vésőt az adott állásban rögzítse).



A véső akkor van megfelelően rögzítve, ha a vésőbeállítást reteszelő (3) gyűrűt nem lehet elforgatni előrehúzása nélkül.

MUNKAVÉGZÉS / BEÁLLÍTÁSOK

INDÍTÁS / LEÁLLÍTÁS



A hálózati feszültség egyezzen meg a bontókalapács gyári adattábláján feltüntetett feszültséggel.



Indítás - nyomja be az (5) indítókapcsolót.

Leállítás - engedje fel a (5) indítókapcsolót.

Az indítókapcsoló reteszelése (folyamatos üzem)

Beindítás:

- Nyomja meg és tartsa benyomva az (5) indítókapcsolót.
- Nyomja be az indítókapcsoló (4) reteszét (**E. ábra**).
- Engedje fel a (5) indítókapcsoló gombját.

Leállítás:

- Nyomja be, majd engedje fel a (5) indítókapcsolót.



Tilos a vésőkalapácsot sérült, meghibásodott indítókapcsolóval üzemeltetni.



MUNKAVÉGZÉS A VÉSŐKALAPÁCCSAL, BONTÁS

Fogja meg erősen a vésőkalapácsot két kézzel és indítsa be. A munkavégzés során a vésőkalapácsra állandó, mérsékelt nyomást kell gyakorolni – nem túl erőset, mert az a munka hatékonyságát rontaná. A vésőkalapács a gyártás során megfelelő kenést kapott, üzemre kész állapotban van. A kenőzsírral feltöltött vésőkalapácsnak szüksége van melegezési időre, a környezeti hőmérséklet függvényében. Ha a vésőkalapácsot hosszabb idő után helyezi újra üzembe, vagy ha alacsony hőmérsékleten használja, először 2-3 percig működtesse terhelés nélkül.

Az éles, jól megélezett szerszámok javítják a munka hatékonyságát. A szellőzőnyílások tisztántartása csökkenti a motor túlmelegedésének kockázatát.

 A szerszám használata során előfordulhat kismértékű kenőzsír szivárgás a szerszám befogó és a szerszám között. Ez normális jelenség.

KEZELÉS, KARBANTARTÁS

 Bármilyen beállítási, karbantartási, javítási művelet megkezdése előtt áramtalanítsa az elektromos kéziszerszámot.

KARBANTARTÁS, TÁROLÁS

-  • A vésőkalapácsot puha kefével vagy alacsony nyomású sűrített levegővel a legelőnyösebb tisztítani.
- A vésőkalapács tisztításához tilos vizet vagy vegyszert használni.
- A motorház szellőzőnyílásait tartsa a levegő számára átjárható állapotban.
- Ha a motor kommutátoránál túlzott szikraképződést tapasztal, ellenőriztesse szakemberrel a motor szénkeféinek állapotát.
- A hálózati csatlakozóvezeték cseréjét és más javításokat csak a kijelölt szervizben végeztesse.
- A vésőkalapácsot tárolja száraz, gyermekektől elzárt helyen.

A SZÉNKEFÉK CSERÉJE

 **A motor elhasználódott (5 mm-nél rövidebb), elégett vagy megrepedt szénkeféit azonnal ki kell cserélni. A két szénkefét minden esetben együtt kell kicserélni.**

-  • Csavarja ki az (a) rögzítőcsavart és vegye le a motor (6) borítását (F. ábra).
- Vegye ki az elhasználódott szénkeféket.
- Fúvassa ki az esetleg felgyülemlt grafitport sűrített levegővel.
- Helyezze be az új (b) szénkeféket (a szénkeféknek lazán be kell csúszniuk a szénkefetartókba) (G. ábra).
- Szerelje vissza a motor (6) borítását és húzza meg az (a) rögzítőcsavart.

 **A szénkefék cseréje után indítsa be a vésőkalapácsot terhelés nélkül, és járassa egy-két percig, hogy a szénkefék hozzákopjanak a forgórész kommutátorához.**
A szénkefék cseréjét kizárólag szakemberrel végeztesse, és kizárólag eredeti alkatrészek felhasználásával.

 Bármiféle felmerülő meghibásodás javítását bízza a gyári márkaszervizre.

MŰSZAKI JELLEMZŐK

MŰSZAKI ADATOK

Vésőkalapács	
Jellemző	Érték
Hálózati feszültség	230 V AC
Hálózati frekvencia	50 Hz
Névleges teljesítmény	1050 W
Ütési frekvencia	2100 min ⁻¹
Ütési energia	10 J
Szerszám befogás	SDS Max
Érintésvédelmi besorolási osztály	II
Tömeg (tartozékok nélkül)	5,41 kg
Gyártási év	2015

ZAJ- ÉS REZGÉSVÉDELMI ADATOK

Tájékoztató a zajról és a rezgésekről



A jelen útmutatóban a kibocsátott zajszintek, mint a L_{pA} hangnyomásszint, L_{wA} hangteljesítményszint és a K mérési bizonytalanság az EN 60745 szabvány szerint kerültek megadásra.

A rezgés a_h értéke (rezgésgyorsulás értéke) és a K mérési bizonytalanság az EN 60745-2-6 szabvány szerint kerültek megadásra.

A jelen útmutatóban megadott rezgési szint az EN 60745 szabvány által megadott mérési eljárás szerint került megadásra és alkalmazható az elektromos szerszámok összehasonlításához. Szintén felhasználható a rezgési expozíció előzetes kiértékeléséhez.

A megadott rezgési szint reprezentatív az elektromos szerszám alapvető alkalmazása tekintetében. Amennyiben az elektromos szerszám más formában vagy egyéb szerszámmal kerül alkalmazásra, valamint, ha nem volt elegendő mértékben karbantartva, a rezgési szint módosulhat. A fent említett okok a rezgés expozícióját valamennyi munka tekintetében megnöveli.

A rezgés expozíció pontos felbecsüléséhez figyelembe kell venni az elektromos szerszám kikapcsolt, valamint bekapcsolt, de nem használt időtartamát. Ezzel a módszerrel a rezgés össze expozíció lényegesen kisebb lehet.

A felhasználó rezgés hatásától való védelme érdekében további védőintézkedésekre van szükség, mint pl.: az elektromos szerszám és a munkaeszközök karbantartása, a kezek megfelelő hőmérsékletének

Hangnyomás-szint $L_{pA} = 84,97 \text{ dB(A)}$ $K = 3 \text{ dB(A)}$

Hangteljesítmény-szint $L_{wA} = 105 \text{ dB(A)}$ $K = 3 \text{ dB(A)}$

Rezgésgyorsulás (vésés):

- mellső markolat $a_{h,Cheq} = 18,614 \text{ m/s}^2$, $K = 1,5 \text{ m/s}^2$
- hátsó markolat $a_{h,Cheq} = 9,977 \text{ m/s}^2$, $K = 1,5 \text{ m/s}^2$

KÖRNYEZETVÉDELLEM



Az elektromos üzemű termékeket ne dobja ki a háztartási hulladékkal, hanem adja le hulladékkezelésre, hulladékgyűjtésre szakosodott helyen. A hulladékkezeléssel kapcsolatos kérdéseire választ kaphat a termék kereskedőjétől, vagy a helyi hatóságoktól. Az elhasznált elektromos és elektronikai berendezések a természeti környezetre ható anyagokat tartalmaznak. A hulladékkezelésnek, újrahasznosításnak nem alávetett berendezések potenciális veszélyforrást jelentenek a környezet és az emberi egészség számára.

* A változtatás joga fenntartva!

A „Grupa Topex Spółka z ograniczoną odpowiedzialnością” Spółka komandytowa (székhelye: Varsó, ul. Pograniczna 2/4) (a továbbiakban: „Grupa Topex”) kijelenti, hogy a jelen használati utasítás (továbbiakban „Használati Utasítás”) tartalmával – ideértve többek között annak szövegével, a felhasznált fényképekkel, vázlatokkal, rajzokkal, valamint a formai megjelenéssel – kapcsolatos összes szerzői jog a Grupa Topex kizárólagos tulajdonát képezi és mint ilyenek jogi védelem alatt állnak, az 1994. február 4-i, a szerzői és ahhoz hasonló jogokról szóló törvényben foglaltak szerint (Dz.U. (Törvényközlöny) 2006. évf. 90. szám 631. tétel, a későbbi változásokkal). A Használati Utasítás egészének vagy bármely részletének hasznoszerzés céljából történő másolása, feldolgozása, közzététele, megváltoztatása a Grupa Topex írásos engedélye nélkül polgárjogi és büntetőjogi felelősségre vonás terhe mellett szigorúan tilos.

**CIOCAN DEMOLATOR
59GP800**

NOTĂ: ÎNAINTE DE UTILIZAREA INSTRUMENTULUI ELECTRIC CITIȚI CU ATENȚIE ACEST MANUAL DE INSTRUCȚIUNI ȘI PĂSTRAȚI-L PENTRU UTILIZARE ULTERIOARĂ.

REGULI SPECIALE DE SIGURANȚĂ**AVERTISMENTE PRIVIND MUNCA CU CIOCANUL ELECTRIC DEMOLATOR****Atenție:**

Înainte de a începe activitățile legate de controlul, întreținerea (înlocuirea burghiului) sau repararea, trebuie să deconectați cablul de alimentare de la priză.

- **Purtați protectoare pentru urechi atunci când lucrați.** Expunerea la zgomot poate cauza pierderea auzului.
- **De a se utiliza instrumentul cu ajutorul mânerelor suplimentare furnizate împreună cu unealta.** Pierderea controlului poate cauza vătămarea corporală a operatorului.
- **Atunci când se efectuează lucrări care ar putea da de cabluri ascunse, dispozitivul ar trebui să fie ținut de suprafața mânerelor izolate.** Contactul cu cablul de alimentare de la rețea ar putea duce la transmiterea tensiunii pe părțile metalice ale dispozitivului, care ar putea duce la șoc electric.
- **Utilizați dispozitive corespunzătoare pentru a localiza cablurile ascunse. Contactul cu firele care se află sub tensiune poate duce la incendiu sau electrocutare.** Deteriorarea unei conducte de gaz poate duce la explozie. Penetrarea în linia de apă poate provoca șoc electric și o mulțime de daune.
- **Înainte de a conecta alimentarea, verificați întotdeauna cablul de alimentare, în caz de avarie trebuie înlocuit la un atelier autorizat.**
- **Instrumentul electric în timp ce lucrați, trebuie ținut întotdeauna în ambele mâini menținând în același timp o poziție de lucru stabilă. Păstrați mânerul curat.** Instrumentul electric ținut cu ambele mâini este mai sigur.
- **Când utilizați instrumentul electric ținut în partea de sus, trebuie ca piciorul să fie poziționat sigur și asigurați-vă că în partea de jos nu sunt trecători.**
- **Nu îndreptați scula electrică spre alte persoane sau spre voi.**

ATENȚIE: Dispozitivul este utilizat pentru muncile de interior.

În ciuda utilizării construcției de siguranță, aplicarea măsurilor de garanție și măsurilor suplimentare de protecție, există întotdeauna un risc minim de rănire în cazul activității de lucru.

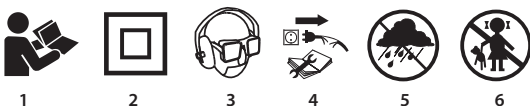
Explicarea pictogramelor utilizate.

1. Citiți instrucțiunile de utilizare, luați aminte la avertismentele și condițiile de siguranță conținute în manual.
2. Dispozitiv – clasa a doua de izolație.
3. Folosiți echipament individual de protecție (ochelari, protecție pentru urechi, mască de praf)
4. Deconectați cablul de alimentare înainte de întreținere sau reparații.
5. A proteja de ploaie.
6. Nu lăsați aparatul la îndemâna copiilor.

CONSTRUCȚIE ȘI UTILIZARE

Ciocanul demolator este un instrument electric de tip manual, clasa de izolație II. Acesta este propulsat de un motor cu colector cu o singură fază, a cărei viteză de rotație este redusă printr-un diferențial. Ciocanul poate fi folosit pentru forarea găurilor într-un modul de operare cu impact sau fără impact. Aceste tipuri de instrumente sunt utilizate pe scară largă pentru muncă în beton, cărămidă și materiale derivate. Domeniile

 de utilizare sunt lucrările de construcții și renovare. Este interzis de a se folosi aparatul electric în alt scop decât cel prevăzut.

DESCRIEREA PAGINILOR DE GRAFICĂ

Numerotarea de mai jos se referă la elementele dispozitivului prezentate pe paginile grafice din acest manual de instrucțiuni.

1. Mâner SDS Max
2. Tuleie de fixare
3. Inel de blocare setare daltă
4. Buton de blocare pornire
5. Buton de pornire
6. Carcasă protectoare motor
7. Mâner suplimentar
8. Buton de blocare a mânerului auxiliar

* Pot apărea diferențe între desen și produs.

DESCRIEREA MARCAJELOR GRAFICE FOLOSITE



ATENȚIE



AVERTISMENT



INSTALARE/SETĂRI



INFORMAȚIE

ECHIPAMENTE ȘI ACCESORII

- | | |
|----------------------------|----------|
| 1. Mâner suplimentar | - 1 buc. |
| 2. Daltă (spit și plată) | - 2 buc. |
| 3. Tub de grăsime | - 1 buc. |
| 4. Cauciuc | - 1 buc. |
| 5. Valiză pentru transport | - 1 buc. |

PREGĂTIREA PENTRU MUNCĂ



INSTALAREA MÂNERULUI SUPLIMENTAR

Din motive de siguranță, în timpul utilizării ciocanului demolator, folosiți întotdeauna mânerul suplimentar, care poate fi montat în orice poziție.



Mânerul auxiliar în afară de posibilitatea setării acestuia în orice poziție, ciocanul oferă posibilitatea de ajustare a poziției.



- Slăbiți butonul de blocare a mânerului auxiliar (8).
- Rotiți mânerul auxiliar (7) pe circumferința carcasei ciocanului spre cea mai convenabilă poziție pentru condițiile de muncă.
- Înclinând de la circumferința carcasei ciocanului, de setat poziția aleasă a mânerului auxiliar (7) (fig. A).
- Deșurubați butonul de blocare a mânerului auxiliar (8) cu scopul de montare finală.



MONTARE ȘI ÎNLOCUIREA UNELTELOR DE LUCRU

Ciocanul este proiectat să funcționeze cu instrumente de lucru ce dețin mânere de tip SDS Max. Înainte de a începe munca, curățați ciocanul și instrumentele de lucru. Folosind unsoare, se aplică un strat subțire de unsoare pe axul uneltei de lucru (fig. B). Această acțiune va crește durata de viață a dispozitivului.



Deconectați instrumentul de la sursa de alimentare.

- De fixat ciocanul pe bancul de lucru.
- Țineți bucașa de fixare (2) cu mânerul SDS (1) și trăgând înapoi, depășind rezistența arcului (vezi semnele grafice de pe bucașa de fixare).

- Introduceți arborele instrumentului de lucru în mâner, prin alunecare (posibil să aveți nevoie de a roti instrumentul de lucru, până va prelua poziția corectă). (fig. C).
- Eliberați manșonul de blocare (2), rezultând fixarea finală a instrumentului de lucru.
- Instrumentul de lucru este așezat corect, dacă nu se reușește de a se înlătura mandrina de strângere (2).
- Dacă manșonul nu se întoarce în totalitate la poziția sa inițială, scoateți instrumentul de lucru și repetați întreaga operațiune.

 **Randamentul ridicat de lucru a ciocanului se realizează numai atunci când sunt utilizate instrumente de lucru ascuțite și nedeteriorate.**

DEMONTAREA INSTRUMENTELOR DE LUCRU

 **La scurt timp după finalizarea muncii, instrumentele de lucru pot fi încă fierbinți. Evitați contactul direct cu acestea și folosiți mănuși de protecție adecvate. Instrumentele de lucru trebuie să fie curățate după finalizarea muncii.**

-  ● Trageți înapoi și țineți manșonul de blocare (2).
- Cu cealaltă mână scoateți instrumentul de lucru în față (fig. C).

SETAREA DĂLȚII ÎN POZIȚIA ALEASĂ

 Înainte de a începe munca, puteți ajusta poziția dălții, astfel încât să fie cea mai convenabilă poziție pentru activitatea realizată. Dalta poate fi setată în 1 din 12 posturi.

Funcția este bine-venită în special atunci când se folosește dalta plată sau pentru profil.

-  ● Montați dalta în mâner SDS (1).
- Trageți inelul de blocare de fixare a dălții (3) înainte (învingând rezistența arcului) și rotiți-l în poziția dorită în orice direcție pe circumferința sa (a se vedea semnele grafice de pe inel) (fig. D).
- Eliberați butonul de pe inelul de blocare de fixare a dălții (3) pentru ca inelul să preia poziția inițială (dacă inelul nu se întoarce la locul său ar trebui să-l întoarceți ușor, pentru a bloca dalta în poziția dorită).

 **Dalta este asigurată în mod corespunzător în cazul în care inelul de blocare de setare a dălții (3) nu se întoarce fără a fi tras.**

LUCRU / SETĂRI

PORNIRE / OPRIRE

 **Tensiunea de alimentare trebuie să corespundă cu tensiunea nominală indicată pe plăcuța ciocanului.**

-  **Pornire** - apăsați butonul de pornire (5)
- Oprire** - eliberați presiunea de pe comutatorul de pornire (5)

Blocarea butonului de pornire (activitate continuă)

Pornire:

- apăsați butonul de pornire (5) și mențineți-l în această poziție.
- apăsați butonul de blocare (4) (fig. E)
- eliberați presiunea de pe comutator de pornire (5).

Oprire:

- Apăsați și eliberați presiunea asupra comutatorului (5).

 **Nu folosiți ciocanul, în cazul în care comutatorul de pornire este defect.**



MUNCA CU CIOCANUL, DEMOLARE

Se apucă ciocanul cu ambele mâini și se pornește. Pentru a obține cele mai bune performanțe atunci când se lucrează pe dispozitiv, trebuie să aibă o presiune constantă, moderată (nu excesiv), deoarece acest lucru ar reduce eficiența și performanța din cauza sarcinii prea mari ale motorului. Ciocanul uns cu agenți de lubrifiere necesită o anumită perioadă să se încălzească, în funcție de temperatura mediului ambiant. Dacă lăsați ciocanul (neutilizat) pentru o lungă perioadă de timp sau se utilizează la temperatură scăzută, ar trebui să fie lăsat să lucreze fără nici o sarcină timp de 2-3 minute. Instrumentele de lucru ascuțite cresc eficiența de lucru. Orificiile de aerisire necurățate reduc riscul de supraîncălzire a motorului.



În timpul funcționării este posibil apariția unei cantități mici de grăsime care iese prin instrumentul de lucru și mâner. Acest lucru este normal.

OPERARE ȘI ÎNTREȚINERE



Înainte de a începe activitățile legate de controlul, întreținerea sau repararea, deconectați cablul de alimentare de la priză.

ÎNTREȚINERE ȘI DEPOZITARE



- Se recomandă ca ciocanul să fie șters cu o cârpă uscată sau cu ajutorul aerului comprimat la presiune scăzută.
- Pentru curățarea ciocanului nu trebuie să folosiți apă sau agenți de curățare.
- Fanțele de ventilare ale motorului trebuie menținute într-o stare permeabilă.
- În caz de scânteii excesive la comutatorul, este nevoie de a se verifica starea periilor de carbon la motor de către persoanele de specialitate.
- Toate operațiile legate de înlocuire sau deteriorare trebuie să fie efectuată de către un specialist calificat sau service-ul produsului.
- Ciocanul trebuie păstrat întotdeauna într-un loc uscat, nu la îndemâna copiilor.



ÎNLOCUIREA PERIILOR DE CARBON

Periile de carbon ale motorului uzate (mai scurte de 5 mm), arse sau rupte trebuie înlocuite imediat. Întotdeauna se schimbă ambele perii în același timp.



- Deșurubați șurubul de fixare (a) și scoateți capacul de protecție a motorului (6) (fig. F).
- Scoateți periile de carbon uzate.
- Eliminați posibilul praf de cărbune cu ajutorul aerului comprimat.
- Introduceți noile perii de carbon (b) (perii de carbon ar trebui să iasă cu ușurință) (fig. G).
- Montați capacul de protecție a motorului (6) și strângeți șurubul de fixare (a).



După înlocuirea periilor de carbon ar trebui să porniți ciocanul fără sarcină și așteptați 1-2 minute, până cand periile de carbon se adaptează la comutatorul motorului.

Operația de înlocuire a periilor de carbon ar trebui încredințată numai persoanei de specialitate, folosind piese originale.



Orice fel de defect ar trebui rezolvat de către service-ul autorizat al producătorului.

PARAMETRII TEHNICI

DATE TEHNICE

Ciocan demolator	
Parametrii	Valoare
Tensiune de alimentare	230 V AC
Frecvență de alimentare	50 Hz
Puterea nominală	1050 W
Frecvența de lovire	2100 min ⁻¹

Energia de impact	10 J
Tip de mână a instrumentului de lucru	SDS Max
Clasa de protecție	II
Greutate (fără accesorii)	5,41 kg
Anul de producție	2015

DATE REFERITOR LA ZGOMOT ȘI VIBRAȚII

Informații privind zgomotul și vibrațiile

i Nivelul zgomotului emis cum sunt nivelul presiunii acustice emise L_{pA} și nivelul puterii acustice L_{wA} precum și incertitudinea măsurării K , au fost prezentate mai jos în instrucțiuni în conformitate cu norma EN 60745. Valoarea vibrațiilor (valoarea accelerațiilor) a_h și incertitudinea măsurării K au fost marcate mai jos conform normei EN 60745-2-6.

Nivelul vibrațiilor arătat în aceste instrucțiuni a fost măsurat conform procedurii de măsurare specificată de norma EN 60745 și poate fi folosit la compararea electrosculelor. De asemenea se poate folosi în analiza preliminară e expunerii la vibrații.

Nivelul vibrațiilor indicat este reprezentativ pentru utilizările de bază ale electrosculei. Dacă sculele electrice vor fi utilizate în alte activități sau cu alte unelte de lucru, precum și dacă nu sunt întreținute în mod corespunzător, atunci nivelul vibrațiilor poate suferi schimbări. Cauzele menționate mai sus pot amplifica expoziția la vibrații în toată perioada de lucru.

Pentru evaluarea precisă a expoziției la vibrații, trebuie luate în considerare perioadele în care electroscula este oprită sau când este pornită dar nu lucrează. În felul acesta expoziția totală la vibrații poate fi mult mai redusă. Trebuie implementate mijloace suplimentare de siguranță în scopul protejării utilizatorului împotriva consecințelor vibrațiilor, cum sunt: conservarea electrosculelor și uneltelor de lucru, asigurarea unei temperaturi corespunzătoare a mâinilor, organizarea bună a muncii.

Nivel de presiune acustică $L_{pA} = 84,97 \text{ dB(A)}$ $K = 3 \text{ dB(A)}$

Nivelul de putere acustică $L_{wA} = 105 \text{ dB(A)}$ $K = 3 \text{ dB(A)}$

Valoarea accelerației vibrațiilor (dăltuire) :

- Mâner față $a_{h, \text{Cheq}} = 18,614 \text{ m/s}^2$, $K = 1,5 \text{ m/s}^2$
- Mâner spate $a_{h, \text{Cheq}} = 9,977 \text{ m/s}^2$, $K = 1,5 \text{ m/s}^2$

PROTECȚIA MEDIULUI



Produsele acționate electric nu pot fi aruncate împreună cu gunoii menajer, ci trebuie predate pentru lichidare la întreprinderi specializate. Informații referitor la lichidare le primiți de la vânzătorul produsului respectiv sau organele locale. Utilajele electrice și electronice uzate conțin substanțe dăunătoare mediului natural. Utilajele nesupuse reciclingului sunt foarte periculoase pentru mediu și pentru sănătatea oamenilor.

* Se rezervă dreptul de efectuare a schimbărilor.

„Grupa Topex Spółka z ograniczoną odpowiedzialnością” Spółka komandytowa cu sediul în Varșovia, ul. Pograniczna 2/4 (mai departe :„Grupa Topex”) informează că, toate drepturile autorului referitor la prezenta instrucțiune (mai departe „instrucțiuni”), adică texturile ei, fotografiile inserate, schemele, desenele , cât și compoziția ei, depind exclusiv de Grupa Topex și sunt supuse protejate de drept în conformitate cu legea din 4 februarie 1994, referitor la drepturile autorului și drepturile înrudite (Monitorul Oficial 2006 nr 90 poziția 631 cu modificările ulterioare). Copierea, transformarea, publicarea, modificarea instrucțiunilor, în întregime sau numai unor elemente cu scop comercial, fără acceptul în scris al firmei Grupa Topex este strict interzisă și în consecință poate fi trasă la răspundere civilă și penală.

SEKACÍ KLADIVO 59GP800

POZOR: PŘED ZAHÁJENÍM POUŽÍVÁNÍ ELEKTRICKÉHO NÁŘADÍ SI PEČLIVĚ PŘEČTĚTE TENTO NÁVOD A USCHOVEJTE JEJ PRO POZDĚJŠÍ POTŘEBU.

PODROBNÉ BEZPEČNOSTNÍ POKYNY

UPOZORNĚNÍ TÝKAJÍCÍ SE PRÁCE S ELEKTRICKÝM SEKACÍM KLADIVEM

Pozor:

Před zahájením činností spojených se seřizováním, údržbou nebo opravami je nutné vytáhnout zástrčku napájecího kabelu ze síťové zásuvky.

- Při práci používejte chrániče sluchu. Působení hluku může vést ke ztrátě sluchu.
- Elektrické nářadí používejte spolu s dodatečnými rukojetmi dodanými s elektrickým nářadím. Ztráta kontroly může způsobit tělesná poranění operátora.
- Během provádění prací, při nichž by mohlo nářadí narazit na skryté elektrické kabely, držte elektrické nářadí výhradně za izolované povrchy rukojeti. Kontakt s elektrickým kabelem může vést k přenosu napětí na kovové prvky elektrického nářadí a zapříčinit zásah elektrickým proudem.
- Používejte vhodné přístroje pro lokalizaci skrytých napájecích kabelů. Kontakt s kabely nacházejícími se pod napětím může vést ke vzniku požáru nebo úrazu elektrickým proudem. Poškození plynového vedení může vést k výbuchu. Průnik do vodovodního potrubí může způsobit úraz elektrickým proudem a zapříčinit velké materiální škody.
- Před zapojením elektrického nářadí zkontrolujte pokaždé napájecí kabel. V případě zjištění poškození jej vyměňte v autorizované dílně.
- Elektrické nářadí držte během práce v obou dlaních a zaujměte stabilní pracovní polohu. Rukojeti udržujte v čistotě. Elektrické nářadí držené oběma rukama je bezpečnější.
- Při používání elektrického nářadí ve výškách pevně rozkročte nohy a přesvědčte se, zda se dole nezdržují nepovolané osoby.
- Nesměřujte pracující elektrické nářadí na jiné osoby či na sebe.

POZOR: Zařízení slouží k práci v uzavřených prostorech.

I přes použití konstrukce z podstaty věci bezpečné, používání zajišťujících prostředků a dodatečných ochranných prostředků, vždy existuje reziduální riziko poranění během práce.

Vysvětlivky k použitým piktogramům.

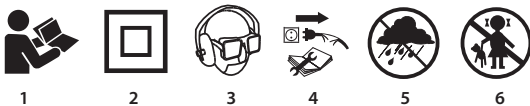

1. Přečtete si tento návod k obsluze a respektujte v něm uvedená upozornění a bezpečnostní pokyny.
2. Zařízení třídy ochrany II.
3. Používejte osobní ochranné prostředky (uzavřené ochranné brýle, chrániče sluchu, protiprachovou masku).
4. Před zahájením údržby či oprav odpojte napájecí kabel.
5. Chraňte před deštěm.
6. Zabraňte přístupu dětí k zařízení.

KONSTRUKCE A URČENÍ

Sekací kladivo je ruční elektrické nářadí s třídou ochrany II. Zařízení je poháněno jednofázovým komutátorovým motorem, jehož otáčky jsou redukovány prostřednictvím ozubeného převodu. Elektrická nářadí tohoto typu mají široké využití při práci v betonu, cihle a podobných materiálech. Oblasti jeho využití je provádění rekonstrukčních a stavebních prací.

 **Elektrické nářadí je nutné používat v souladu s jeho určením.**

POPIS STRAN S VYOBRAZENÍMI

Níže uvedené číslování se vztahuje k prvkům zařízení znázorněným na vyobrazeních v tomto návodu.

1. Sklíčidlo SDS Max
2. Upínací pouzdro
3. Kroužek pro blokování nastavení dláta
4. Tlačítko pro blokování zapínače
5. Zapínač
6. Kryt motoru
7. Pomocná rukojeť
8. Otočný knoflík pro blokování pomocné rukojeti

* Skutečný výrobek se může lišit od vyobrazení.

POPIS POUŽITÝCH GRAFICKÝCH OZNAČENÍ



POZOR



UPOZORNĚNÍ



MONTÁŽ / NASTAVENÍ



INFORMACE

VYBAVENÍ A PŘÍSLUŠENSTVÍ

- | | |
|----------------------------|--------|
| 1. Pomocná rukojeť | - 1 ks |
| 2. Dláta (bodová a plochá) | - 2 ks |
| 3. Tuba s mazivem | - 1 ks |
| 4. Hadřík | - 1 ks |
| 5. Přenosný kufřík | - 1 ks |

PŘÍPRAVA K PRÁCI

NASTAVENÍ POMOCNÉ RUKOJETI



Z bezpečnostních důvodů používejte při práci s kladivem vždy pomocnou rukojeť.



Pomocnou rukojeť lze nastavit do libovolné polohy po obvodu tělesa kladiva. Kromě toho lze její polohu regulovat stupňovitě.



- Povolte otočný knoflík pro blokování pomocné rukojeti (8).
- Otočte pomocnou rukojeť (7) po obvodu tělesa kladiva do nevhodnější polohy pro danou činnost.
- Odklopte pomocnou rukojeť od tělesa kladiva a nastavte ji do zvolené polohy (7) (obr. A).
- Upevněte rukojeť utažením otočného knoflíku pro blokování pomocné rukojeti (8).



MONTÁŽ A VÝMĚNA PRACOVNÍCH NÁSTROJŮ

Kladivo je uzpůsobeno pro používání s pracovním nářadím, jež má stopky typu SDS Max. Před zahájením činnosti kladivo a pracovní nářadí očistěte. Naneste na trn pracovního nářadí tenkou vrstvu maziva (obr. B). Prodloužíte tak životnost zařízení.



Odpojte elektrické nářadí od napájení.

- Opřete kladivo o pracovní stůl.
- Uchopte upínací pouzdro (2) sklíčidla SDS (1) a překonáním odporu pružiny jej odtáhněte směrem dozadu (řídte se grafickým označením umístěným na upínacím pouzdru).
- Vložte trn pracovního nástroje do sklíčidla a zasuňte jej na doraz (může se stát, že bude třeba pracovní nástroj pootočit, aby se dostal do správné polohy) (obr. C).
- Uvolněte upínací pouzdro (2), čímž dojde ke konečnému upevnění pracovního nářadí.

- Pracovní nářadí je správně nasazeno, pokud jej nelze vyjmout bez odtažení upínacího pouzdra sklíčidla (2).
- Pokud se pouzdro zcela nevrátí do původní polohy, je třeba pracovní nářadí vyjmout a celý postup zopakovat.



Vysoké účinnosti při práci se sekacím kladivem dosáhnete pouze při používání ostrého a nepoškozeného pracovního nářadí.

DEMONTÁŽ PRACOVNÍHO NÁŘADÍ



Bezprostředně po ukončení činnosti může být pracovní nářadí horké. Zabraňte přímému kontaktu s nářadím a používejte vhodné ochranné rukavice. Pracovní nářadí je třeba po vyjmutí očistit.



- Odtáhněte upínací pouzdro (2) směrem dozadu a přidržte jej.
- Druhou rukou vytáhněte pracovní nástroj směrem dopředu (**obr. C**).

NASTAVENÍ DLÁTA VE VYBRANÉ POLOZE



Před zahájením práce lze přizpůsobit polohu dláta tak, aby co nejvíce vyhovovala prováděné činnosti. Dláto je možné nastavit v 1 ze 12 poloh.

Tato funkce je užitečná zejména v případě, že používáte ploché nebo profilové dláto.



- Namontujte dláto ve sklíčidle SDS (1).
- Odtáhněte kroužek pro blokování nastavení dláta (3) dopředu (překonáním odporu pružiny) a otočte do vybrané polohy v libovolném směru po jeho obvodu (řídte se grafickým označením umístěným na kroužku) (**obr. D**).
- Uvolněte přítlak na kroužek pro blokování nastavení dláta (3), aby se kroužek vrátil do původní polohy (nevrací-li se kroužek na jeho místo, nepatrně jim otočte, pro zablokování dláta ve vybrané poloze).



Dláto je správně zabezpečeno, pokud nelze kroužek pro blokování nastavení dláta (3) otočit bez odtažení.

PROVOZ / NASTAVENÍ

ZAPÍNÁNÍ / VYPÍNÁNÍ



Síťové napětí musí odpovídat hodnotě napětí uvedené na typovém štítku kladiva.



Zapnutí - stiskněte tlačítko zapínače (5).

Vypnutí – uvolněte stisk tlačítka zapínače (5).

Blokování zapínače (nepřetržitý chod)

Zapínání:

- Stiskněte tlačítko zapínače (5) a přidržte jej v této poloze.
- Stiskněte tlačítko pro blokování zapínače (4) (**obr. E**).
- Uvolněte stisk tlačítka zapínače (5).

Vypínání:

- Stiskněte a uvolněte tlačítko zapínače (5).



Nepoužívejte kladivo v případě, že je zapínač poškozený.

PRÁCE S BOURACÍM KLDIVEM, BOURÁNÍ



Pevně uchopte kladivo oběma rukama a spusťte ho. Pro dosažení maximální účinnosti při práci je třeba na kladivo neustále mírně tlačit (ne příliš, jinak by totiž mohlo dojít ke snížení efektivity práce). Kladivo bylo patřičně namazáno výrobcem a je připraveno k používání. Kladivo plněné pevným mazivem potřebuje určitou dobu pro zahřátí, která závisí na teplotě okolí. Pokud nebylo kladivo po delší dobu používáno, nebo pokud je provozováno při nízkých teplotách, je nutné ho nechat pracovat po dobu 2-3 minut bez zatížení. Nabroušené pracovní nářadí zvyšuje efektivitu práce. Ventilační otvory nesmí být zanesené, aby nedocházelo k přehřátí motoru.





Při práci se z prostoru mezi pracovním nářadím a sklíčidlem může dostat malé množství maziva. Jedná se o normální jev.

 **Před zahájením jakýchkoliv činností spojených se seřizováním, údržbou nebo opravami je nutné odpojit zařízení od zdroje napájení.**

ÚDRŽBA A SKLADOVÁNÍ

-  • K čištění kladiva používejte měkký kartáč nebo proud stlačeného vzduchu s nízkým tlakem.
- K čištění kladiva nepoužívejte vodu ani chemické čisticí prostředky.
- Udržujte ventilační otvory motoru průchodné.
- Vyskytuje-li se na komutátoru nadměrné jiskření, nechte zkontrolovat stav uhlíkových kartáčů motoru kvalifikovanou osobou.
- Výměnu napájecího kabelu či jiné opravy smí provádět výhradně autorizovaný servis.
- Uchovávejte kladivo vždy na suchém místě mimo dosah dětí

VÝMĚNA UHLÍKOVÝCH KARTÁČŮ

-  **Opotřebované (kratší než 5 mm), spálené nebo prasklé uhlíkové kartáče motoru je třeba neprodleně vyměnit. Vždy je nutné vyměnit současně oba uhlíkové kartáče.**
-  • Vyšroubujte upevňovací vrut (a) a sundejte kryt motoru (6) (obr. F).
- Vyměňte opotřebované uhlíkové kartáče.
- Pomocí stlačeného vzduchu odstraňte případný uhlíkový prach.
- Vložte nové uhlíkové kartáče (b) (uhlíkové kartáče by měly jít volně zasunout do držáků kartáčů) (obr. G).
- Namontujte kryt motoru (6) a utáhněte upevňovací vrut (a).
-  **Po provedení výměny uhlíkových kartáčů spusťte kladivo bez zatížení a vyčkejte 1–2 minuty, až se uhlíkové kartáče přizpůsobí komutátoru motoru.**

Uhlíkové kartáče smí vyměňovat pouze kvalifikovaná osoba za použití originálních dílů.

-  **Veškeré závady je nutné nechat odstranit v autorizovaném servisu výrobce.**

TECHNICKÉ PARAMETRY

JMENOVITÉ ÚDAJE

Sekací kladivo	
Parametr	Hodnota
Napájecí napětí	230 V AC
Napájecí kmitočet	50 Hz
Jmenovitý výkon	1050 W
Frekvence příklepu	2100 min ⁻¹
Energie příklepu	10 J
Typ sklíčidla pro uchycení pracovních nástrojů	SDS Max
Třída ochrany	II
Hmotnost (bez příslušenství)	5,41 kg
Rok výroby	2015

ÚDAJE O HLUKU A VIBRACÍCH

Informace týkající se hluku a vibrací

-  Hladiny emise hluku, jako jsou hladiny emise akustického tlaku L_{pA} , hladiny akustického výkonu L_{wA} , a nejistota měření K jsou uvedeny v návodu níže v souladu s normou EN 60745.

Hodnoty vibrací (hodnota zrychlení) a_h a nejistota měření K , označené v souladu s normou EN 60745-2-6, jsou uvedeny níže.

Uvedená v tomto návodu hladina vibrací byla změřena v souladu s postupem měření stanoveným normou EN 60745 a může být použita ke srovnávání elektrického nářadí. Lze ji také použít k předběžnému hodnocení expozice vibracím.

Uvedená hladina vibrací je reprezentativní pro základní použití elektrického nářadí. Bude-li elektrické nářadí použito k jinému účelu nebo s jiným pracovním nářadím a nebude-li dostačujícím způsobem udržováno, může se hladina vibrací změnit. Výše uvedené příčiny mohou způsobit navýšení expozice vibracím během celé doby provozu.

Pro přesné zhodnocení expozice vibracím je potřeba zohlednit období, kdy je elektrické nářadí vypnuto nebo když je zapnuto, ale nepoužíváno k práci. Tímto způsobem celková expozice vibracím může být mnohem nižší. Je třeba zavést dodatečná bezpečnostní opatření pro ochranu uživatele proti následkům vibrací, jako: údržba elektrického a pracovního nářadí, zabezpečení příslušné teploty rukou, vhodná organizace práce.

Hladina akustického tlaku $L_{p_A} = 84,97 \text{ dB(A)}$ $K = 3 \text{ dB(A)}$

Hladina akustického výkonu $L_{w_A} = 105 \text{ dB(A)}$ $K = 3 \text{ dB(A)}$

Hodnota zrychlení vibrací (sekání):

- přední rukojeť $a_{h, \text{Cheq}} = 18,614 \text{ m/s}^2$, $K = 1,5 \text{ m/s}^2$
- zadní rukojeť $a_{h, \text{Cheq}} = 9,977 \text{ m/s}^2$, $K = 1,5 \text{ m/s}^2$

OCHRANA ŽIVOTNÍHO PROSTŘEDÍ



Elektricky napájené výrobky nevyhazujte spolu s domácím odpadem, nýbrž je odevzdejte k likvidaci v příslušných závodech pro zpracování odpadu. Informace ohledně likvidace Vám poskytne prodejce nebo místní úřady. Použitá elektrická a elektronická zařízení obsahují látky škodlivé pro životní prostředí. Nerecyklovaná zařízení představují potenciální nebezpečí pro životní prostředí a zdraví osob.

* Právo na provádění změn je vyhrazeno.

„Grupa Topex Spółka z ograniczoną odpowiedzialnością“ Spółka komandytowa se sídlem ve Varšavě, na ul. Pograniczna 2/4 (dále jen: „Grupa Topex“) informuje, že veškerá autorská práva k obsahu tohoto návodu (dále jen: „návod“), včetně m.j. textu, použitých fotografií, schémat, výkresů a také jeho uspořádání, náleží výhradně firmě Grupa Topex a jsou právně chráněna podle zákona ze dne 4. února 1994, o autorských právech a právech příbuzných (sbírka zákonů z roku 2006 č. 90 položka 631 s pozdějšími změnami). Kopírování, zpracovávání, zveřejňování či modifikování celého návodu jakož i jeho jednotlivých částí pro komerční účely bez písemného souhlasu firmy Grupa Topex je přísně zakázáno a může mít za následek občanskoprávní a trestní stíhání.

SEKACIE KLADIVO 59GP800

UPOZORNENIE: PREDTÝM, AKO ZAČNETE POUŽÍVAŤ ELEKTRICKÉ NÁRADIE, JE POTREBNÉ SI POZORNE PREČÍTAŤ TENTO NÁVOD A USCHOVAŤ HO NA ĎALŠIE POUŽITIE.

DETAILNÉ BEZPEČNOSTNÉ PREDPISY

UPOZORNENIA TÝKAJÚCE SA PRÁCE SO SEKACÍM ELEKTRICKÝM KLADIVOM

Poznámka:

Skôr, ako pristúpite k činnostiam súvisiacim s údržbou alebo opravou, vytiahnite konektor napájacieho kábla zo sieťovej zásuvky.

- **Pri práci so zariadením používajte prostriedky na ochranu sluchu.** Vystavovanie sa hluku môže spôsobiť stratu sluchu.
- **Elektrické náradie používajte s prídavnými rukoväťami, ktoré sú súčasťou príslušenstva elektrického náradia.** Strata kontroly môže spôsobiť zranenie obsluhujúcej osoby.
- **Pri vykonávaní prác, počas ktorých môže zariadenie naraziť na skryté elektrické káble, držte elektrické zariadenie výhradne za izolované rukoväte.** Kontakt s elektrickým káblom môže mať za následok prenos napätia na kovové súčiastky elektrického zariadenia a spôsobiť zranenie elektrickým prúdom.
- **Používajte vhodné prístroje na lokalizáciu skrytých napájacích káblov.** Kontakt s káblami pod napätím môže spôsobiť vznik požiaru alebo zranenie elektrickým prúdom. Poškodenie plynového potrubia môže mať za následok výbuch. Vniknutie do vodovodného potrubia môže mať za následok zranenie elektrickým prúdom a veľké materiálne škody.
- **Pred pripojením elektrického náradia vždy skontrolujte napájací kábel; ak skonštatujete poškodenie, o výmenu za nový požiadajte v oprávnenej servisnej dielni.**
- **Elektrické náradie počas práce vždy držte obidvomi rukami a vždy stojte v stabilnej pracovnej pozícii.** Rukoväte udržiavajte v čistote. Elektrické náradie držané obidvomi rukami je bezpečnejšie.
- **Ak elektrické náradie pri práci držíte v hornej polohe, postavte sa do stabilnej polohy a ubezpečte sa, či sa dole nenachádzajú nepovolane osoby.**
- **Pracujúce elektrické náradie neotáčajte smerom k iným osobám, ani k sebe.**

UPOZORNENIE: Zariadenie slúži na prácu v interiéri.

Napriek použitiu vo svojej podstate bezpečnej konštrukcie, používaniu bezpečnostných prostriedkov a dodatočných ochranných prostriedkov vždy existuje minimálne riziko úrazov pri práci.

Vysvetlenie použitých piktogramov.

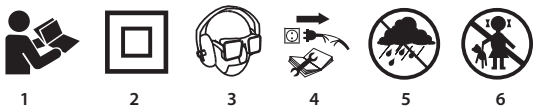

1. Prečítajte si návod na obsluhu, dodržiavajte výstrahy a bezpečnostné pokyny, ktoré sa v ňom nachádzajú.
2. Náradie s izoláciou druhej triedy.
3. Používajte prostriedky osobnej ochrany (chrániče očí, ochranu sluchu, ochrannú masku proti prachu)
4. Skôr, ako začnete činnosti súvisiace s údržbou alebo opravou zariadenia, odpojte napájací kábel.
5. Chráňte pred dažďom.
6. Zabráňte prístupu detí do blízkosti zariadenia.

KONŠTRUKCIA A POUŽITIE

Sekacie kladivo je ručné elektrické náradie s izoláciou 2. triedy. Zariadenie je poháňané jednofázovým komutátorovým motorom, ktorého rýchlosť otáčania je redukovaná prostredníctvom ozubeného súkolesia. Elektrické náradia tohto typu majú široké použitie pri vykonávaní prác v betóne, tehle a príbuzných materiáloch. Oblasť jeho použitia je vykonávanie opravársko–stavebných prác.

 **Elektrické náradie nepoužívajte v rozpore s účelom, na ktorý bolo vyrobené.**

VYSVETLIVKY KU GRAFICKEJ ČASŤI

Nasledujúce číslovanie sa vzťahuje na časti zariadenia zobrazené v grafickej časti tohto návodu.

1. Upevňovací mechanizmus SDS Max
2. Upevňovacie puzdro
3. Aretačný krúžok nastavenia dláta
4. Aretačné tlačidlo spínača
5. Spínač
6. Kryt motora
7. Pomocná rukoväť
8. Aretačné koliesko pomocnej rukoväte

* Obrázok s výrobkom sa nemusia zhodovať.

OPIS POUŽITÝCH GRAFICKÝCH ZNAKOV



UPOZORNENIE



VÝSTRAHA



MONTÁŽ/NASTAVENIA



INFORMÁCIA

VYBAVENIE A PRÍSLUŠENSTVO

- | | |
|-----------------------------|--------|
| 1. Pomocná rukoväť | - 1 ks |
| 2. Dláta (špicaté a ploché) | - 2 ks |
| 3. Zásobník s mazivom | - 1 ks |
| 4. Handrička | - 1 ks |
| 5. Prenosný kufrík | - 1 ks |

PRED UVEDENÍM DO PREVÁDZKY

NASTAVENIE POMOCNEJ RUKOVÄTE

 **Z bezpečnostných dôvodov počas práce s kladivom vždy používajte pomocnú rukoväť.**



Pomocná rukoväť má okrem možnosti jej nastavenia v ľubovoľnej polohe po obvode plášťa kladiva skokovú reguláciu svojej polohy.



- Uvoľnite aretačné koliesko pomocnej rukoväte (8).
- Pomocnú rukoväť (7) otočte po obvode plášťa kladiva do najvýhodnejšej polohy v závislosti od podmienok vykonávanej práce.
- Odkláňaním od plášťa kladiva nastavte zvolenú polohu pomocnej rukoväte (7) (**obr. A**).
- Zatiahnite aretačné koliesko pomocnej rukoväte (8), čím sa zaistí jej definitívne upevnenie.

MONTÁŽ A VÝMENA PRACOVNÝCH NÁSTAVCOV

Sekacie kladivo je prispôsobené na prácu s pracovnými nástrojmi so skľučovadlom typu SDS Max. Sekacie kladivo a pracovné nástroje pred začatím práce očistite. Naneste tenkú vrstvu maziva na stopku pracovného nástroja (**obr. B**). Táto činnosť zvýši životnosť zariadenia.

Elektrické náradie odpojte od zdroja elektrického napätia.

- Kladivo opríte o pracovný stôl.
- Uchopte upevňovacie puzdro (2) skľučovadla SDS (1) a odtiahnite ho dozadu proti odporu pružiny (všímajte si grafické označenie na upevňovacom puzdre).
- Stopku pracovného nástroja vložte do skľučovadla a zasúvajte ho na doraz (možno bude potrebné pracovný nástroj otáčať, až kým nezaujme správnu polohu) (**obr. C**).
- Upevňovacie puzdro (2) uvoľníte, čo spôsobí definitívne upevnenie pracovného nástroja.
- Pracovný nástroj je správne osadený, ak sa nedá vybrať bez toho, aby ste odtiahli upínacie puzdro skľučovadla (2).
- Ak sa puzdro nevracia úplne do pôvodnej polohy, treba pracovný nástroj vybrať a celú operáciu zopakovať.

Vysokú výkonnosť kladiva pri práci dosiahnete iba vtedy, ak použijete ostré a nepoškodené pracovné nástroje.

DEMONTÁŽ PRACOVNÉHO NÁSTROJA

Hneď po skončení práce môžu byť pracovné nástroje horúce. Vyhýbajte sa priamemu kontaktu s nimi a používajte vhodné ochranné rukavice. Pracovné nástroje je potrebné po vybratí očistiť.

- Upínacie puzdro (2) odtiahnite dozadu a pridržte.
- Druhou rukou vytiahnite pracovný nástroj dopredu (**obr. C**).

NASTAVENIE DLÁTA V ZVOLENEJ POLOHE

Skôr, ako začnete prácu, je možné prispôbiť polohu dláta tak, aby bolo v najvýhodnejšej polohe pre vykonávanú prácu. Dláto je možné nastaviť v jednej z 12 polôh.

Táto funkcia je mimoriadne užitočná pri používaní plochého alebo tvarového dláta.

- Dláto zamontujte do skľučovadla SDS (1).
- Odtiahnite aretačný krúžok nastavenia dláta (3) dopredu (proti odporu pružiny) a otočte do zvolenej polohy ľubovoľným smerom na jeho obvode (všímajte si grafické označenie na krúžku) (**obr. D**).
- Uvoľnite tlak na aretačný krúžok nastavenia dláta (3), aby sa krúžok vrátil do pôvodnej polohy (ak sa krúžok nevracia na svoje miesto, treba ho mierne otočiť, aby sa dláto zablokovalo v zvolenej polohe).

Dláto je správne zabezpečené, ak sa aretačný krúžok nastavenia dláta (3) nedá otočiť bez odtiahnutia.

PRÁCA / NASTAVENIA

ZAPÍNANIE / VYPÍNANIE

Elektrické napätie v sieti musí zodpovedať hodnote el. napätia uvedenej na popisnom štítku kladiva.

 **Zapnutie** - stlačte tlačidlo spínača (5).

Vypnutie - uvoľníte tlak na tlačidlo spínača (5).

Zablokovanie spínača (nepretržitá práca)

Zapínanie:

- Stlačte tlačidlo spínača (5) a pridržte ho v tejto polohe.
- Stlačte aretačné tlačidlo spínača (4) (**obr. E**).
- Uvoľníte tlak na tlačidlo spínača (5).

Vypínanie:

- Stlačte a uvoľníte tlak na tlačidlo spínača (5).

S kladivom nie je dovolené pracovať, ak je spínač poškodený.

PRÁCA S KLADIVOM, BÚRANIE

Kladivo pevne chyťte obidvoma rukami a uveďte ho do chodu. Aby ste dosiahli najlepšiu účinnosť pri práci, treba na kladivo vyvíjať stály, primeraný tlak (nie príliš veľký), pretože to by mohlo spôsobiť pokles efektívnosti práce. Kladivo bolo výrobcom naplnené primeraným množstvom maziva a je pripravené na použitie. Kladivo naplnené pevným mazacím číniidlom si vyžaduje istý čas na zahriatie, v závislosti od teploty okolia. Ak bolo kladivo dlhší čas odložené (nepoužívané) alebo je prevádzkované pri nízkej teplote, nechajte ho naprázdno pracovať 2-3 minút.

Nabrúsené pracovné nástroje zvyšujú účinnosť práce. Čisté a neznečistené vetracie otvory znižujú riziko prehriatia motora.

 **Počas práce sa môže objaviť malé množstvo maziva, vytekajúceho spomedzi pracovného nástroja a upevňovacieho mechanizmu. Ide o normálny jav.**

OŠETROVANIE A ÚDRŽBA

 **Skôr, ako začnete akúkoľvek činnosť súvisiacu s nastavovaním, údržbou alebo opravou, odpojte zariadenie od siete elektrického napätia.**

ÚDRŽBA A SKLADOVANIE

-  • Kladivo čistite mäkkou kefkou alebo prúdom vzduchu stlačeného pod nízkym tlakom.
- Na čistenie kladiva nie je dovolené používať vodu alebo chemické čistiace prostriedky.
- Vetracie otvory motora udržiavajte priechodné.
- V prípade, že dochádza k nadmernému iskreniu v komutátore, kontrolu stavu uhlíkových kefek motora zverte kvalifikovanej osobe.
- Výmenu napájacieho kábla alebo iné opravy zverte výhradne autorizovanej servisnej dielni.
- Kladivo vždy uskladňujte na suchom mieste mimo dosahu detí.

VÝMENA UHLÍKOVÝCH KEFIEK

 **Opotrebované (kratšie ako 5 mm), zhorené alebo prasknuté uhlíkové kefy motora treba okamžite vymeniť. Vždy sa súčasne vymieňajú obidve uhlíkové kefy.**

-  • Odskrutkujte upínaciu skrutku (a) a zložte kryt motora (6) (obr. F).
- Opotrebované uhlíkové kefy vyberte.
- Pomocou stlačeného vzduchu odstráňte prípadný uhlíkový prach.
- Založte nové uhlíkové kefy (b) (kefy by sa mali voľne zasunúť na držiaky) (obr. G).
- Namontujte kryt motora (6) a utiahnite upevňovaciu skrutku (a).

 **Po dokončení výmeny uhlíkových kefek uveďte kladivo do pohybu naprázdno a počkajte 1-2 min, kým sa uhlíkové kefy prispôbia komutátoru motora.**

Výmenu uhlíkových kefek sa odporúča zveriť výhradne kvalifikovanej osobe pri použití originálnych súčiastok.

 Akékoľvek poruchy musia byť odstránené autorizovaným servisom výrobcu.

TECHNICKÉ PARAMETRE

MENOVITÉ ÚDAJE

Sekacie kladivo	
Parameter	Hodnota
Napájacie napätie	230 V AC
Frekvencia napájania	50 Hz
Nominálny výkon	1050 W
Frekvencia príklepu	2100 min ⁻¹
Energia príklepu	10 J

Typ skľučovadla pracovných nástrojov	SDS Max
Ochranná trieda	II
Hmotnosť (bez príslušenstva)	5,41 kg
Rok výroby	2015

ÚDAJE TÝKAJÚCE SA HLUČNOSTI A VIBRÁCIÍ

Informácie o hluku a vibráciách

i Hladiny hluku, ako je hladina akustického tlaku L_{p_A} , hladina akustického výkonu L_{w_A} a neistota merania K, sú uvedené ďalej v návode podľa normy EN 60745.

Hodnoty vibrácií (hodnota zrýchlenia) a_h a neistota merania K boli označené v súlade s normou EN 60745-2-6, ako je uvedené nižšie.

Hladina vibrácií uvedená v tomto návode bola nameraná meračím postupom špecifikovaným normou EN 60745 a možno ju použiť na porovnávanie elektrických zariadení. Možno ju tiež použiť na predbežné hodnotenie expozície vibráciám.

Uvedená hladina vibrácií je reprezentatívna pre základné použitie elektrického náradia. Ak sa elektrické náradie používa na iné použitia alebo s inými pracovnými nástrojmi, a tiež, ak nebude dostatočne udržiavané, hladina vibrácií sa môže zmeniť. Vyššie uvedené príčiny môžu spôsobiť zvýšenie expozície vibráciám počas celého času práce.

Na presné ohodnotenie expozície vibráciám treba vziať do úvahy času, kedy je elektrické náradie vypnuté alebo kedy je zapnuté, ale nepoužíva sa na prácu. Takto môže byť celková expozícia vibráciám značne nižšia.

Treba zaviesť dodatočné bezpečnostné opatrenia na ochranu obsluhujúcej osoby pred následkami vibrácií ako: údržba elektrického náradia a pracovných nástrojov, zabezpečenie primeranej teploty rúk, správna organizácia práce.

Hladina akustického tlaku $L_{p_A} = 84,97 \text{ dB(A)}$ $K = 3 \text{ dB(A)}$

Hladina akustického výkonu $L_{w_A} = 105 \text{ dB(A)}$ $K = 3 \text{ dB(A)}$

Hodnota zrýchlení vibrácií (vysekávanie):

- predná rukoväť $a_{h, \text{Cheq}} = 18,614 \text{ m/s}^2$, $K = 1,5 \text{ m/s}^2$
- zadná rukoväť $a_{h, \text{Cheq}} = 9,977 \text{ m/s}^2$, $K = 1,5 \text{ m/s}^2$

OCHRANA ŽIVOTNÉHO PROSTREDIA



Výrobky napájané elektrickým prúdom sa nesmú likvidovať spoločne s domácim odpadom, ale majú byť odovzdané na recykláciu na určenom mieste. Informáciu o recyklácii poskytne predajca výrobku alebo miestne orgány. Opatrované elektrické a elektronické zariadenia obsahujú látky negatívne pôsobiace na životné prostredie. Zariadenie, ktoré nie je odovzdané na recykláciu, predstavuje možnú hrozbu pre životné prostredie a ľudské zdravie.

* Právo na zmenu je vyhradené.

„Grupa Topex Spółka z ograniczoną odpowiedzialnością“ Spółka komandytowa so sídlom vo Varšave, ul. Pograniczna 2/4 (ďalej iba: „Grupa Topex“) informuje, že všetky autorské práva k obsahu tohto návodu (ďalej iba: „Návod“), v rámci toho okrem iného k jeho textom, uvedeným fotografiám, obrázkom a k jeho štruktúre, patria výhradne spoločnosti Grupa Topex a podliehajú právnej ochrane podľa zákona zo dňa 4. februára 1994, O autorských a obdobných právach (tj. Dz. U. 2006 Nr 90 Poz 631 v znení neskorších zmien). Kopírovanie, spracovávanie, publikovanie, úprava tohto Návodu ako celku alebo jeho jednotlivých častí na komerčné účely, bez písomného súhlasu spoločnosti Grupa Topex, je prísne zakázané a môže mať za následok občianskoprávne a trestnoprávne dôsledky.

**UDARNO KLADIVO
59GP800**

POZOR: PRED PRIČETKOM UPORABE ELEKTRIČNEGA ORODJA JE TREBA POZORNO PREBRATI SPODNJA NAVODILA IN JIH SHRANITI ZA NADALJNJO UPORABO.

SPECIFIČNI VARNOSTNI PREDPISI
OPOZORILA V ZVEZI Z DELOM Z ELEKTRIČNIM UDARNIM KLADIVOM
Pozor:

Pred opravili v zvezi s popravilom ali oskrbo je treba izvleči vtič napajalnega kabla iz omrežne vtičnice.

- **Med delom je treba uporabljati sredstva za zaščito sluha.** Izpostavljenost na hrup lahko povzroči izgubo sluha.
- **Električno orodje uporabljajte skupaj z dodatnimi ročaji, priloženimi električnemu orodju.** Izguba nadzora lahko povzroči telesne poškodbe uporabnika.
- **Med deli, pri katerih bi lahko orodje naletelo na zakrite električne kable, je treba električno orodje držati izključno za izolirane površine ročajev.** Stik z napajalnim kablom lahko povzroči prenos napeti na kovinske dele električnega orodja, kar lahko povzroči električni udar.
- **Uporabljati je treba ustrezno opremo za lokalizacijo zakritih napajalnih kablov. Kontakt orodja s kablom pod napetostjo lahko privede do požara ali električnega udara.** Poškodba plinskega voda lahko povzroči eksplozijo. Prodor v vodovodno cev lahko povzroči električni udar in tudi veliko materialno škodo.
- **Pred priklopom električnega orodja je treba vedno preveriti napajalni kabel, v primeru ugotovitve poškodbe ga je treba zamenjati v pooblaščenih servisnih delavnicah.**
- **Električno orodje je treba med delom držati z obema rokama ob vzdrževanju stabilnega delovnega položaja. Skrbite za čistost ročajev.** Električno orodje, držano z obema rokama, je varnejše.
- **Med delom z električnim orodjem nad glavo se je treba stabilno postaviti in preprečiti, da spodaj ni drugih oseb.**
- **Delujočega električnega orodja ni dovoljeno usmeriti na druge osebe ali k sebi.**

POZOR: Naprava je namenjena delu v notranjosti prostorov.

Navkljub uporabi varno zasnovane konstrukcije, varovalnih sredstev in dodatnih zaščitnih sredstev vedno obstaja tveganje poškodb med delom.

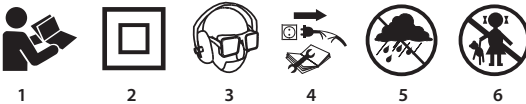
Pojasnilo uporabljenih simbolov

1. Preberi navodila, upoštevaj v njih navedena varnostna opozorila in pogoje!
2. Naprava z izolacijo drugega razreda.
3. Uporabljajte osebna zaščitna sredstva (zaščitna očala, protihrupni naušniki, maska proti prahu)
4. Pred pričetkom oskrbe ali popravil izklopite napajalni kabel.
5. Varujte pred dežjem.
6. Otrokom ne dopustite, da pridejo v stik z orodjem.

ZGRADBA IN NAMEN

Udarno kladivo je ročno električno orodje z izolacijo razreda II. Orodje poganja enofazni motor s komutatorjem, katerega vrtilna hitrost se reducira z zobato prestavo. Električna orodja te vrste se široko uporabljajo za opravljanje del v betonu, opekah in podobnih materialih. Namen njegove uporabe je izvajanje obnovitveno-gradbenih del.



Uporaba električnega orodja, ki ni v skladu z njegovim namenom, ni dovoljena.

OPIS GRAFIČNIH STRANI

Spodnje oštevilčenje se nanaša na elemente orodja, ki so predstavljeni na grafičnih straneh pričujočih navodil.

1. Vpenjalo SDS Max
2. Vpenjalna tulka
3. Obroč blokade nastavitve dleta
4. Tipka za blokado vklopnega stikala
5. Vklonno stikalo
6. Ohišje motorja
7. Pomožni ročaj
8. Preklopnik blokade dodatnega ročaja

* Obstajajo lahko razlike med sliko in izdelkom.

OPIS UPORABLJENIH GRAFIČNIH ZNAKOV



POZOR



OPOZORILO



NAMESTITEV/NASTAVITVE



INFORMACIJA

OPREMA IN PRIBOR

- | | |
|-------------------------------|---------|
| 1. Pomožni ročaj | - 1 kos |
| 2. Dleti (točkasto in plosko) | - 2 kos |
| 3. Rezervoar z mazivom | - 1 kos |
| 4. Krpa | - 1 kos |
| 5. Prenosna torba | - 1 kos |

PRIPRAVA NA UPORABO

NASTAVITEV POMOŽNEGA ROČAJA



Iz varnostnih razlogov je treba med uporabo kladiva vedno uporabljati dodatni ročaj.



Dodatni ročaj ima poleg možnosti nastavitve v poljuben položaj na obvodu kladiva tudi stopenjsko regulacijo svojega položaja.



- Sprostite vzvod blokade pomožnega ročaja (8).
- Obrnite dodatni ročaj (7) na obvodu kladiva do najbolj ustreznega položaja za pogoje opravljanega dela.
- Z odmikom od ohišja kladiva nastavite ustrezen položaj dodatnega ročaja (7) (**slika A**).
- Preklopnik blokade dodatnega ročaja (8) privijte, da bi ga dokončno pričvrstili.



MONTAŽA IN MENJAVA DELOVNIH ORODIJ

Kladivo je prilagojeno za delo z delovnimi orodji, ki imajo nastavke tipa SDS Max. Pred pričetkom dela je treba očistiti kladivo in delovna orodja. Nanesite tenek sloj maziva na steblo delovnega orodja (**slika B**). To

podaljša življenjsko dobo orodja.



Izklopite električno orodje iz napajanja.

- Oprite kladivo na delovno mizo.
- Vpenjalno tulko (2) vpenjala SDS (1) povlecite nazaj, s tem da premagate upor vzmeti (upoštevati je treba grafične znake na vpenjalni tulki).
- Vložite steblo delovnega orodja v vpenjajo, potisnite ga do naslona (morda je potrebno obrniti delovno orodje, da se to pravilno namesti). (Slika C).
- Sprostite vpenjalno tulko (2), kar povzroči končno vpetje delovnega orodja.
- Delovno orodje je pravilno umeščeno, če ga ni mogoče izvleči brez pomika vpenjalne tulke (2) vpenjala.
- Če se tulka ne vrne popolnoma v prvotni položaj, je treba izvleci delovno orodje in ponoviti celoten postopek.



Visoko učinkovitost dela s kladivom se doseže le takrat, ko so uporabljena ostra in nepoškodovana delovna orodja.

ODSTRANITEV DELOVNEGA ORODJA



Takoj po končanju dela so lahko delovna orodja vroča. Treba se je izogibati neposrednemu stiku z njimi in uporabljati ustrezne zaščitne rokavice. Delovna orodja je treba po odstranitvi iz orodja očistiti.



- Vpenjalno tulko potisnite nazaj in jo držite v tem položaju (2).
- Z drugo roko potisnite delovno orodje naprej (slika C).



NASTAVITEV DLETA V IZBRANEM POLOŽAJU

Pred uporabo je mogoče položaj dleta prilagoditi tako, da se nahaja v naugodnejšem položaju za predvideno delo. Dleto je mogoče nastaviti v 1 od 12 položajev.

Funkcija je posebej pripravna pri uporabi ploskega ali profiliranega dleta.



- Dleto namestite v vpenjalo SDS (1).
- Obroč blokade nastavitve dleta (3) pomaknite naprej (pri čemer premagate odpor vzmeti) in obrnite v izbrani položaj v poljubni smeri na njegovem obvodu (upoštevati je treba grafične znake na obroču) (slika D).
- Sprostite pritisk na obroču blokade nastavitve dleta (3), da se obroč vrne v prvotni položaj (če se obroč ne vrne na svoje mesto ga je treba rahlo obrniti, da se dleto zablokira v izbranem položaju).



Dleto je ustrezno zavarovano, če obroča blokade nastavitve dleta (3) ni mogoče obrniti, ne da bi ga potegnili.

UPORABA / NASTAVITVE

VKLOP / IZKLOP



Napetost omrežja mora ustrezati vrednosti napetosti, ki je podana na označni tablici kladiva.



Vklop – pritisnite vklopno stikalo (5).

Izklop - sprostite pritisk na tipki vklopnega stikala (5).

Blokada vklopnega stikala (stalno delo)

Vklop:

- Pritisnite vklopno stikalo (5) in ga držite v tem položaju.
- Pritisnite tipko za blokado stikala (4).(slika E).
- Sprostite pritisk na vklopnem stikalu (5).

Izklop:

- Pritisnite in sprostite pritisk na vklopnem stikalu (5).



Uporaba kladiva v primeru, da je vklopno stikalo poškodovano, ni dovoljena.

DELO S KLADIVOM, RUŠENJE

Kladivo je treba trdno prijeti z obema rokama in zagnati. Da bi dosegli največjo učinkovitost dela, je treba na kladivo vršiti stalen, enakomeren pritisk (ne prekomeren, ker lahko pride do upada učinkovitosti dela). Kladivo je proizvajalec ustrezno namazal in je pripravljeno na uporabo. Kladivo, stalno polnjeno z mazivom, zahteva določen čas, da se segreje, odvisno od temperature okolice. Če kladivo dlje časa ni v uporabi ali je uporabljeno pri nizki temperaturi, je treba počakati, da dela brez obremenitve 2-3 minut. Nabrušeno delovno orodje povečuje delovno učinkovitost. Čiste prezračevalne odprtine manjšajo riziko pregretja motorja.

 **Med delom lahko pride do pojava neznatnih količin maziva, ki izteka iz stičišča med delovnim orodjem in vpenjalom. To je normalno.**

VZDRŽEVANJE IN HRAMBA

 **Pred začetkom kakršnih koli regulacijskih dejavnosti, oskrbe ali popravila, je treba orodje izklopiti iz napajanja.**

VZDRŽEVANJE IN HRAMBA

-  • Kladivo je najbolje čistiti s pomočjo mehke krtače ali curkom komprimiranega zraka z nizkom tlakom.
- Za čiščenje kladiva ni dovoljeno uporabljati vode ali kemičnih čistilnih sredstev.
- Skrbeti je treba, da so prezračevalne reže motorja prepustne.
- V primeru, da pride do prekomernega iskenja na komutatorju, je treba kvalificirani osebi zaupati preverjanje stanja ogljenih ščetk motorja.
- Menjavo napajalnega kabla in druga popravila je treba zaupati izključno pooblaščenim servisnim delavnicam.
- Kladivo je treba hraniti na suhem mestu in nedostopnem za otroke.

MENJAVA OGLENIH ŠČETK

 **Izrabljene (krajše od 5 mm), zažgane ali počene ogljene ščetke motorja je treba takoj zamenjati. Vedno je treba hkrati opraviti menjavo obeh ogljenih ščetk.**

-  • Odvijte pritrdilni vijak (a) in snemite zaščito motorja (6) (slika F).
- Izvlecite izrabljene ogljene ščetke.
- S komprimiranim zrakom odstranite morebitni ogljeni prah.
- Vložite nove ogljene ščetke (b) (ščetke se morajo prosto pomakniti do držal ščetk) (slika G).
- Namestite zaščito motorja (6) in privijte pritrdilni vijak (a).

 **Po menjavi ogljenih ščetk je treba zagnati kladivo brez obremenitve in počakati 1-2 min, da se ogljene ščetke prilagodijo na komutator motorja.**

Postopek menjave ogljenih ščetk je treba zaupati izključno kvalificirani osebi, ki uporablja originalne dele.

 Vse napake mora odpraviti pooblaščen servis proizvajalca.

TEHNIČNI PARAMETRI

NAZIVNI PODATKI

Udarno kladivo	
Parameter	Vrednost
Napetost napajanja	230 V AC
Frekvenca napajanja	50 Hz
Nazivna moč	1050 W
Frekvenca udarcev	2100 min ⁻¹
Energija udara	10 J

Vrsta vpenjanja delovnih orodij	SDS Max
Razred zaščite	II
Masa, brez pribora	5,41 kg
Leto izdelave	2015

PODATKI O HRUPU IN VIBRACIJAH

Informacije o hrupu in vibracijah



Ravni oddanega hrupa, kot npr. raven oddanega zvočnega pritiska L_{pA} ter raven zvočne moči L_{wA} in netočnost meritve K , so navedeni v navodilih v skladu s standardom EN 60745.

Stopnja vibracij (vrednost pospeška) a_{h} in netočnost meritve K so določeni v skladu s standardom EN 60745-2-6, navedenim spodaj.

V teh navodilih navedena stopnja vibracij je bila izmerjena v skladu s postopkom meritve, navedenim v standardu EN 60745, in se lahko uporablja za primerjavo električnih orodij. Uporabljati jo je mogoče tudi za predhodno oceno izpostavljenosti na vibracije.

Navedena raven vibracij je reprezentativna za osnovno uporabo električnega orodja. Stopnja vibracij se lahko spremeni, če se električno orodje uporablja za druge namene ali z drugimi delovnimi orodji in tudi, če ni ustrezno vzdrževano. Zgoraj navedeni vzroki so lahko razlog za povečanje izpostavljenosti na vibracije tekom celotnega delovnega obdobja.

Za natančno oceno izpostavljenosti na vibracije je treba upoštevati obdobja, ko je električno orodje izklopljeno oziroma je vključeno, vendar se ne uporablja za delo. Na ta način se lahko izkaže, da je skupna izpostavljenost na vibracije znatno nižja. Za zavarovanje uporabnika pred učinki vibracij je treba izvesti dodatne varnostne ukrepe, npr.: vzdrževanje električnega orodja in delovnega pribora, poskrbeti je treba za ustrezno temperaturo rok, ustrezno organizirati delo.

Stopnja zvočnega pritiska $L_{pA} = 84,97 \text{ dB(A)}$ $K = 3 \text{ dB(A)}$

Stopnja zvočnega pritiska $L_{wA} = 105 \text{ dB(A)}$ $K = 3 \text{ dB(A)}$

Stopnja vibracij (dletenje):

- prednje vpenjalo $a_{h, \text{Cheq}} = 18,614 \text{ m/s}^2$, $K = 1,5 \text{ m/s}^2$
- zadnje vpenjalo $a_{h, \text{Cheq}} = 9,977 \text{ m/s}^2$, $K = 1,5 \text{ m/s}^2$

VAROVANJE OKOLJA



Električno napajanih izdelkov ni dovoljeno mešati z gospodinjskimi odpadki, ampak jih morajo odstraniti ustrezne službe. Podatki o službah za odstranitev odpadkov so na voljo pri prodajalcu ali lokalnih oblasteh. Izrabljeno električno in elektronsko orodje vsebuje okolju škodljive snovi. Orodje, ki ni oddano v reciklažo, predstavlja potencialno nevarnost za okolje in zdravje ljudi.

* Pridržana pravica do sprememb.

„Grupa Topex Spółka z ograniczoną odpowiedzialnością“ Spółka komandytowa s sedežem v Varšavi, ul. Pograniczna 2/4 (v nadaljevanju „Grupa Topex“), sporoča, da so vse avtorske pravice v zvezi z vsebino teh navodil (v nadaljevanju „Navodila“) med drugim v zvezi z besedili, shemami, risbami, kakor tudi sestavo, izključna last Grupa Topex in so predmet zakonske zaščite v skladu z zakonom z dne 4. februarja 1994 o avtorskih pravicah in intelektualni lastnini (Ur. l. 2006 št. 90/631 s kasnejšimi spremembami). Kopiranje, obdelava, objava in spreminjanje Navodil v komercialne namene, kot tudi njihovih posameznih elementov, je brez pisne odobritve Grupa Topex strogo prepovedano in lahko privede do civilne in kazenske odgovornosti.

**PERFORATORIUS
59GP800**

DĖMESIO: PRIEŠ PRADĖDAMI NAUDOTIS ELEKTROS ĮRENGINIU, ĮDĖMAI PERSKAITYKITE ŠIĄ INSTRUKCIJĄ IR SAUGOKITE JĄ NAUDOJIMUISI ATEITYJE.

DETALIOS DARBO SAUGOS TAISYKLĖS**DARBO SU ELEKTRINIU PERFORATORIUMI TAISYKLĖS**

Dėmesio:

Prieš pradėdami bet kokius priežiūros arba remonto darbus ištraukite elektros laido kištuką iš elektros lizdo.

- **Dirbdami su perforatoriumi užsidėkite ausines.** Dirbant triukšmingoje aplinkoje gali būti pažeista klausa.
- **Įrankį naudokite tik kartu su papildomomis rankenomis, esančiomis tiekiamo įrankio komplekte.** Nesuvaldytas įrankis gali sužeisti dirbantįjį.
- **Atliekant darbus, kurių metu įrankis gali patekti ant elektros laido, būtina laikyti elektros įrankį tik už izoliuotų elementų.** Kontaktas su elektros laidu gresia elektros smūgiu.
- **Būtina naudoti atitinkamus prietaisus, leidžiančius nustatyti paslėptų elektros laidų vietą.** Dėl kontakto su elektros laidais gali kilti gaisras arba operatorių gali ištikti elektros smūgis. Dujų vamzdžio pažeidimas gali sukelti sprogimo pavojų. Vandentiekio vamzdžio pažeidimas gali sukelti elektros smūgį bei padaryti materialinę žalą.
- **Prieš įjungiant elektros įrankį, kiekvieną kartą būtina patikrinti elektros laidą.** Aptikus bet kokius laido pažeidimus, atiduoti įrankį į autorizuotą remonto servisą.
- **Darbo su elektros įrankiu metu visada būtina jį laikyti abejomis rankomis ir stovėti stabiliai.** Rankenos visada turi būti švarios. Abejomis rankomis laikomas elektros įrankis yra saugesnis.
- **Atsistokite stabiliai, kai dirbdami su perforatoriumi laikote jį iškelę, ir įsitikinkite, kad apačioje nėra pašalinių asmenų.**
- **Draudžiama nukreipti veikiančių elektros įrankį į save arba į kitus žmones.**

DĖMESIO: Įrankis skirtas tik darbui patalpų viduje.

Nepaisant saugios konstrukcijos, skirtingų apsaugos priemonių naudojimo, darbo metu visada yra sužalojimų pavojus.

Panaudotų grafinių ženklų aprašymas.



1



2



3



4



5



6

1. Perskaitykite eksploatavimo instrukciją, laikykitės joje aprašytų nurodymų bei saugumo taisyklių.
2. Antros klasės įrankis su izoliacija.
3. Naudokite apsaugos priemones (apsauginius akinius, ausines, respiratorių).
4. Prieš pradėdami bet kokius priežiūros arba remonto darbus ištraukite elektros laido kištuką iš elektros lizdo.
5. Saugoti nuo lietaus.
6. Įrankiu negali naudotis vaikai.

KONSTRUKCIJA IR PASKIRTIS

Perforatorius yra elektrinis rankinis įrankis, turintis II izoliacijos klasę. Šis įrankis varomas vienfaziu varikliu, kurio galia redukuojama veikiant krumplinei pavarai. Šio tipo įrankiai dažniausiai yra naudojami dirbant su betonu, plytomis ir panašiomis medžiagomis. Jo naudojimo sritys – tai remonto ir statybos darbai.

 **Draudžiama naudoti elektros įrankį ne pagal jo paskirtį.**

GRAFINIŲ PUSLAPIŲ APRAŠYMAS

Numeriais pažymėti įrankio elementai atitinka šios instrukcijos grafiniuose puslapiuose pavaizduotus elementus.

1. Griebtuvas SDS Max
2. Tvirtinimo įvorė
3. Kalto pozicijos blokavimo žiedas
4. Jungiklio blokavimo mygtukas
5. Jungiklis
6. Variklio priedanga
7. Papildoma rankena
8. Papildomos rankenos blokavimo rankenėlė

* Tarp paveikslukų ir gaminio galimas nedidelis skirtumas

PANAUDOTŲ GRAFINIŲ ŽENKLŲ APRAŠYMAS



DĖMESIO



ĮSPĖJIMAS



MONTAVIMAS IR NUSTATYMAI



INFORMACIJA

KOMPLEKTAVIMAS IR PRIEDAI

- | | |
|-----------------------------------|----------|
| 1. Papildoma rankena | - 1 vnt. |
| 2. Kaltai (punktiniai ir plokšti) | - 2 vnt. |
| 3. Tepalai | - 1 vnt. |
| 4. Šluostė | - 1 vnt. |
| 5. Lagaminas | - 1 vnt. |

PASIRUOŠIMAS DARBUI

PAPILDOMOS RANKENOS MONTAVIMAS



Saugumo sumetimais, dirbant su perforatoriumi, visada būtina naudoti papildomą rankeną.



Papildoma rankena gali būti ne tik įmontuota bet kioje padėtyje ant perforatoriaus korpuso, bet ir turi papildomą pozicijos reguliavimą.



- Atpalaiduoti papildomos rankenos blokavimo rankenėlę (8).
- Pasukti papildomą rankeną (7) į norimą padėtį, atsižvelgus į darbo sąlygas.
- Atlenkiant nuo perforatoriaus korpuso, nustatyti norimą pagalbinės rankenos padėtį (7) (**pav. A**).
- Užsukti pagalbinės rankenos blokavimo rankenėlę (8) ir galutinai užfiksuoti rankeną.



DARBINIŲ PRIEDŲ MONTAVIMAS IR KEITIMAS

Perforatorius pritaikytas dirbti montuojant jame SDS Max tipo darbinius priedus. Prieš pradėdami dirbti nuvalykite perforatorių ir darbinius priedus. Darbinio priedo kotą sutepkite nedideliu tepalo sluoksniu (**pav. B**). Tai padidins įrankio patvarumą.



Elektros įrankį išjunkite iš elektros tinklo.

- Atremkite perforatorių į stabilų paviršių.
- Paimkite SDS rankenos (1) tvirtinimo įvorę (2) ir tempkite atgal, įveikdami spyruoklės pasipriešinimą (atkreipkite dėmesį į grafinius ženklus ant tvirtinimo įvorės).
- Darbinio priedo kotą įstatykite į griebtuvą ir stumkite iki galo (prireikus, darbinį priedą sukite tol, kol jis užims tinkamą poziciją) (**pav. C**).

- Paleisti tvirtinimo įvorę (2), kas galutinai įtvirtins darbinį priedą.
- Darbinis priedas yra tinkamai įtvirtintas, jei negalima jo išimti be papildomo tvirtinimo įvorės (2) pajudinimo.
- Jeigu tvirtinimo įvorė negrįžta į pradinę padėtį, išimkite darbinį priedą ir pakartokite jo tvirtinimo procedūrą.



Su perforatoriumi veiksmingiausiai dirbama tik naudojant aštrius, nepažeistus darbinius priedus.

DARBINIO PRIEDO IŠĖMIMAS



Vos baigus darbą, darbiniai priedai gali būti įkaitę. Venkite tiesioginio kontakto su jais, naudokite atitinkamas apsaugines pirštines. Išimtą darbinį priedą, būtina nuvalyti.



- Tvirtinimo įvorę (2) atitraukite atgal ir ją prilaikykite.
- Kita ranka ištraukite darbinį priedą į priekį (pav. C).

KALTO NUSTATYMAS PASIRINKTOJE PADĖTYJE



Prieš pradėdant darbą, galima nustatyti tokią kalto padėtį, kad darbas būtų kuo patogesnis. Kaltą galima nustatyti vienoje iš 12 padėčių.

Ši funkcija yra ypač naudinga, kai yra naudojamas plokštus arba kitos formos kaltas.



- Įtvirtinti kaltą SDS griebtuve (1).
- Atitraukti kalto padėties blokavimo žiedą (3) į priekį (įveikiant spyruoklės pasipriešinimą) ir pasukti bet kuria kryptimi į pasirinktą padėtį (būtina atkreipti dėmesį į grafinius ženklus ant žiedo) (pav. D).
- Paleisti kalto padėties blokavimo žiedą (3), kad žiedas grįžtų į pradinę padėtį (jei žiedas negrįžta į pradinę padėtį, reikia šiek tiek jį pasukti, kad kaltas būtų užfiksuotas pasirinktoje padėtyje).



Kaltas yra tinkamai įtvirtintas, jei kalto padėties blokavimo žiedo (3) negalima pasukti arba atitraukti.

DARBAS IR REGULIAVIMAS

WŁĄCZANIE / WYŁĄCZANIE



Tinklo įtampa turi atitikti perforatoriaus nominalių duomenų lentelėje nurodytą įtampą.



Įjungimas – paspauskite jungiklio mygtuką (5).

Išjungimas – paleiskite jungiklio mygtuką (5).

Mygtuko blokavimas (nepertraukiamas darbas)

Įjungimas:

- Paspauskite jungiklio mygtuką (5) ir jį prilaikykite.
- Paspausti jungiklio blokavimo mygtuką (4) (pav. E).
- Paleiskite jungiklio mygtuką (5).

Išjungimas:

- Paspauskite ir paleiskite jungiklio mygtuką (5).



Draudžiama naudoti perforatorių, jei jungiklio mygtukas yra sugadintas.



DARBAS SU PERFORATORIUMI, GRIOVIMAS

Paimti perforatorių abejomis rankomis ir įjungti. Norint pasiekti geresnį veiksmingumą, būtina naudoti tam tikrą pastovią (bet ne per didelę) jėgą, kitaip darbo efektyvumas sumažėja. Gamintojas atitinkamai patepė perforatorių tepalais, todėl jis yra paruoštas darbui. Priklausomai nuo aplinkos temperatūros tepalų pripildytam perforatoriui reikia laiko, kad jis galėtų įkaisti. Jei perforatorius buvo nenaudojamas ilgesnį laiką arba jei jis yra naudojamas žemoje temperatūroje, reikia leisti jam dirbti 2-3 minutes be apkrovos. Aštrūs darbiniai įrankiai padidina darbo efektyvumą. Nuvalytos ventiliacinės angos sumažina variklio perkaitimo pavojų.



Darbo metu tarp įrankio ir rankenos gali pasirodyti nedidelis tepalų kiekis. Tai normalu.

APTARNAVIMAS IR PRIEŽIŪRA



Prieš pradėdami bet kokius priežiūros arba remonto darbus ištraukite elektros laido kištuką iš elektros lizdo.

PRIEŽIŪRA IR LAIKYMAS



- Perforatorių valykite minkštu šepetėčiu arba nedidelio slėgio suspaustu oru.
- Valant perforatorių, draudžiama naudoti vandenį arba cheminius valiklius.
- Variklio ventilacinės angos visada turi būti švarios.
- Pernelyg kibirkščiuojant skirstytuve, kreipkitės į kvalifikuotą specialistą, kad patikrintų variklio anglinių šepetėlių būklę.
- Elektros laidą galima keisti arba atlikti kitus remonto darbus tik autorizuotame servise.
- Įrankis turi būti laikomas sausoje, vaikams neprieinamoje vietoje.

ANGLINIŲ ŠEPETĖLIŲ KEITIMAS



Susidėvėjusius (trumpesni nei 5 mm), sudėgusius ar įtrūkusius anglinius šepetėlius būtina nedelsiant pakeisti. Visada keičiami iš karto abu angliniai šepetėliai.



- Atsukti tvirtinantį sraigatą (a) ir nuimti variklio dangtį (6) (pav. F).
- Išimti susidėvėjusius anglinius šepetėlius.
- Suspaustu oru pašalinti anglies dulkes.
- Įdėti naujus anglinius šepetėlius (b) (šepetėliai turi laisvai įeiti į laikiklius) (pav. G).
- Uždėti variklio dangtį (6) ir užsukti tvirtinimo sraigatą (a).



Pakeitus anglinius šepetėlius, būtina įjungti perforatorių be apkrovos ir palaukti 1-2 min., kol šepetėliai neprisisaikys.

Anglinius šepetėlius gali keisti tik kvalifikuotas personalas, kuris naudoja originalias atsargines dalis.



Bet kokį įrankio remontą gali atlikti tik gamintojo autorizuotas servisas.

TECHINIAI DUOMENYS

NOMINALŪS DUOMENYS

Perforatorius	
Parametras	Vertė
Tinklo įtampa	230 V AC
Dažnis	50 Hz
Nominali galia	1050 W
Smūgio dažnis	2100 min ⁻¹
Smūgio energija	10 J
Darbinių įrankių rankenos tipas	SDS Max
Apsaugos klasė	II
Svoris (be priedų)	5,41 kg
Gamybos metai	2015

GARSO IR VIBRACIJOS DUOMENYS

Informacija apie triukšmą ir vibraciją



Duomenys apie skleidžiamo triukšmo lygį, pavyzdžiui, garso slėgio lygį L_{pA} ir garso galios lygį L_{wA} bei matavimų paklaidas K yra pateikti žemiau esančiose nuorodose, pagal standartą EN 60745.

Vibracijos pagreičio vertė a_h ir matavimo paklaidos K nustatytos pagal standartą EN 60745-2-6, žr. žemiau. Šioje instrukcijoje nurodytas vibracijos lygis buvo matuojamas pagal standarte EN 60745 nurodytas matavimo procedūras ir gali būti naudojamas įrankių palyginimui. Jis taip pat gali būti naudojamas ir preliminarium vibracijos poveikio vertinimui.

Nurodytas vibracijos lygis yra pakankamai tikslus, kai šis įrankis naudojamas pagal paskirtį. Jeigu elektrinis įrankis bus naudojamas kitiems tikslams arba su kitokiais nei nurodyta darbiniais priedais taip pat nebus tinkamai prižiūrimas, vibracijos lygis gali pasikeisti. Dėl minėtų priežasčių, vibracijos lygis, viso darbo metu gali būti didesnis nei nurodytas.

Norint tiksliai įvertinti vibracijos poveikį, reikia atsižvelgti į momentus, kai įrankis išjungtas arba kai jis yra įjungtas, bet nenaudojamas darbui (veikia be apkrovos). Tokiu būdu, bendra nurodyta vertė gali būti daug mažesnė. Siekiant apsaugoti vartotoją nuo vibracijos poveikio pasekmių, būtina imtis papildomų saugos priemonių, pvz., prižiūrėti įrankį ir darbinius priedus, užtikrinti tinkamą rankų temperatūrą, teisingai organizuoti darbą.

Garso slėgio lygis $Lp_A = 84,97 \text{ dB(A)}$ $K= 3 \text{ dB(A)}$

Garso galios lygis $Lw_A = 105 \text{ dB(A)}$ $K= 3 \text{ dB(A)}$

Vibracijos pagreičio vertė (kalimas):

- priekinė rankena $a_{h,Cheq} = 18,614 \text{ m/s}^2$, $K = 1,5 \text{ m/s}^2$
- galinė rankena $a_{h,Cheq} = 9,977 \text{ m/s}^2$, $K = 1,5 \text{ m/s}^2$

APLINKOS APSAUGA IR



Elektrinių gaminių negalima išmesti kartu su buities atliekomis, juos reikia atiduoti į atitinkamą atliekų perdirbimo įmonę. Informacijos apie atliekų perdirbimą kreiptis į pardavėją arba vietos valdžios institucijas. Susidėvėję elektriniai ir elektroniniai prietaisai turi gamtai kenksmingų medžiagų. Antriniam perdirbimui neatiduoti prietaisai kelia pavojų aplinkai ir žmonių sveikatai.

* Pasiliegame teisę atlikti pakeitimus.

„Grupa Topex Spółka z ograniczoną odpowiedzialnością” Spółka komandytowa (toliau: „Grupa Topex”), kurios buveinė yra Varšuvoje, ul. Pograniczna 2/4 informuoja, kad visos šios instrukcijos (toliau: „instrukcija”) autorinės teisės, tai yra šioje instrukcijoje esantis tekstas, nuotraukos, schemos, paveikslai bei jų išdėstymas priklauso tik Grupa Topex ir yra saugomos pagal 1994 metais, vasario 4 dieną, dėl autorių ir gretutinių teisių apsaugos, priimtą įstatymą (t.y., nuo 2006 metų įsigaliojęs įstatymas Nr. 90, vėliau 631 su įstatymo pakeitimais). Neturint raštiško Grupa Topex sutikimo kopijuoti, perdaryti, skelbti spaudoje, keisti panaudojant komerciniams tikslams visą ar atskiras instrukcijos dalis yra griežtai draudžiama bei gresia civilinė ar baudžiamoji atsakomybė.

ATSKALDĀMURS 59GP800

PIEZĪME: PIRMS ELEKTROINSTRUMENTA LIETOŠANAS UZSĀKŠANAS NEPIECIEŠAMS UZMANĪGI IZLASĪT ŠO INSTRUKCIJU UN SAGLABĀT TO.

DETALIZĒTI DROŠĪBAS NOTEIKUMI

BRĪDINĀJUMI DARBAM AR ELEKTRISKO ATSKALDĀMURU

Piezīme:

Pirms veikt darbības, kas ir saistītas ar apkalpošanu vai remontu, izņemt barošanas vada kontaktdakšu no elektrotīkla kontaktlīdždas.

- Darba laikā jālieto dzirdes aizsargi. Trokšņi var radīt dzirdes zudumu.
- Izmantot elektroinstrumentu kopā ar palīgrokturiem, kas piegādāti kopā ar elektroinstrumentu. Kontroles zudums var sekmēt operatora traumas.
- Darbu izpildes laikā, kad elektroiekārta var saskarties ar apslēptiem elektrovadiem vai ar savu barošanas vadu, elektroiekārta jātur tikai aiz roktura izolētām virsmām. Saskaroties ar elektrovadu, spriegums var tikt novadīts uz elektroiekārtas metāliskām daļām, izraisot elektriskās strāvas triecienu.
- Jāizmanto speciālas ierīces apslēpto barošanas vada lokalizēšanai. Saskarsme ar vadiem, kas atrodas zem sprieguma, var izraisīt ugunsgrēku vai radīt elektriskās strāvas triecienu. Bojāti gāzes vadi var uzsprāgt. Nokļūšana ūdens cauruļvadā var izraisīt elektriskās strāvas triecienu, kā arī lielus materiālus zaudējumus.
- Pirms elektroinstrumenta pieslēgšanas katru reizi pārbaudīt barošanas vadu. Bojājumu konstatēšanas gadījumā nodot iekārtu autorizētā servisa centrā barošanas vada nomainīšanai.
- Darba laikā vienmēr turēt elektroinstrumentu ar divām rokām, saglabājot stabilu darba pozīciju. Uzturēt rokturus tīrībā. Elektroinstrumenti ir drošāki tad, kad tiek turēti ar abām rokām.
- Kad elektroinstrumenti tiek izmantoti, turot to augšā, jāstāv stabili un jāpārliecinās, ka apakšā nav nepiederīgu personu.
- Nedrīkst virzīt darbībā esošu elektroinstrumentu savā vai citu personu virzienā.

UZMANĪBU! Elektroinstrumenti ir domāti izmantošanai iekštelpās.

Neskatoties uz drošu elektroinstrumenta konstrukciju, kā arī drošības līdzekļu izmantošanu, vienmēr pastāv neliels risks gūt ievainojumus darba laikā.

Izmantoto piktogrammu skaidrojums:



1



2



3



4



5



6

1. Izlasīt lietošanas instrukciju, ievērot tajā ietvertus brīdinājumus un drošības noteikumus
2. Otrās izolācijas klases ierīce
3. Lietot individuālas aizsardzības līdzekļus (aizsargbrilles, dzirdes aizsargus, pretputekļu masku)
4. Atvienot barošanas vadu pirms apkalpošanas vai remontdarbu uzsākšanas
5. Sargāt no lietus
6. Nepielaid bērns pie elektroinstrumenta

UZBŪVE UN PIELIETOJUMS

Atskaldāmurs ir II izolācijas klases manuālais elektroinstrumenti. Tā piedziņu veido vienfāzes kolektora dzinējs, kura griešanās ātrums tiek reducēts ar zobpārveda palīdzību. Šī tipa elektroinstrumenti tiek plaši izmantoti darbiem betonā, ķieģeļos un analogiskos materiālos. Elektroinstrumenta pielietošanas joma ir būvniecības-remontdarbi.



Elektroinstrumentu nedrīkst izmantot neatbilstoši mērķim, kuram tas ir paredzēts.

GRAFISKĀS DAĻAS APRAKSTS

Zemāk minētā numerācija attiecas uz tiem iekārtas elementiem, kas ir doti šīs instrukcijas grafiskajā daļā.

1. SDS Max patrona
2. Nostiprinošā buksē
3. Kalta iestatījuma fiksators
4. Slēdža bloķēšanas poga
5. Slēdzis
6. Dzinēja aizsegs
7. Paligrokturis
8. Paligroktura fiksators

* Attēls un izstrādājums var nedaudz atšķirties.

SIMBOLU APRAKSTS



PIEZĪME



BRĪDINĀJUMS



MONTĀŽA/IESTATĪJUMI



INFORMĀCIJA

APRĪKOJUMS UN PIEDERUMI



1. Paligrokturis - 1 gab.
2. Kalti (punktveida un plakanie) - 2 gab.
3. Tūbiņa ar eļļu - 1 gab.
4. Lupatiņa - 1 gab.
5. Transportēšanas soma - 1 gab.

SAGATAVOŠANĀS DARBAM

PALĪGROKTURA IESTATĪŠANA

 **Drošības apsvērumu dēļ atskaldāmura izmantošanas laikā vienmēr lietot paligrokturi.**

 Bez iespējas iestatīt paligrokturi jebkurā stāvoklī atskaldāmura korpusa perimetrā, ir arī paredzēta paligroktura stāvokļa pakāpveida regulēšanas iespēja.

-  Atlaist paligroktura fiksatoru (8).
-  Grieziet paligrokturi (7) apkārt atskaldāmura korpusa perimetram, līdz tiks iegūts veicamajam darbam visērtākais stāvoklis.
- Atbīdot no atskaldāmura korpusa, iestatīt paligrokturi (7) izvēlētā stāvoklī (**A att.**).
- Aizgrieziet paligroktura fiksatoru (8), lai pilnībā nostiprinātu paligrokturi.

DARBINSTRUMENTU MONTĀŽA UN NOMAIŅA

 Atskaldāmurs ir paredzēts darbam ar darbinstrumentiem, kuriem ir SDS-Max tipa patrona. Pirms darba uzsākšanas notīrīt atskaldāmura patronu un darbinstrumentus. Uz darbinstrumenta serdeni uzlikt plāno eļļošanas līdzekļa slāni (**B att.**). Tas palielinās elektroinstrumenta kalpošanas ilgumu.

 **Atvienot elektroinstrumentu no barošanas.**

-  Atbalstīt atskaldāmuru pret darbgaldu.
- Satvert SDS patronas (1) nostiprinošu buksi (2) un atvilkt atpakaļ, pārvarot atsperes pretestību (jāņem vērā simboli uz nostiprinošās bukses).
- Ielikt darbinstrumenta serdeni patronā līdz galam (var rasties nepieciešamība pagriezt darbinstrumentu, līdz tas ieņems atbilstošu stāvokli) (**C att.**).

- Atlaist nostipriņošu buksi (2), kas ļaus pilnībā nostiprināt darbinstrumentu.
- Darbinstruments ir ielikts atbilstoši, ja to nav iespējams izņemt bez patronas nostipriņošās bukses (2) atvilkšanas.
- Ja nostipriņošā buksē pilnībā neatgriežas sākotnējā stāvoklī, izņemt darbinstrumentu un atkārtot visas montāžas darbības no jauna.



Atskaldāmura augsta darba efektivitāte tiek sasniegta tad, kad izmantoti asi un nebojāti darbinstrumenti.



DARBINSTRUMENTA DEMONTĀŽA

Uzreiz pēc darba pabeigšanas darbinstrumenti var būt karsti. Izvairīties no tieša kontakta ar tiem un lietot atbilstošus aizsargcimdus. Notīrīt darbinstrumentus pēc izņemšanas.



- Atvilkt atpakaļ un pieturēt nostipriņošu buksi (2).
- Ar otru roku izņemt darbinstrumentu uz priekšu (**C att.**).



KALTA IESTATĪŠANA IZVĒLĒTĀ STĀVOKLĪ

Pirms darba uzsākšanas var pielāgot kalta stāvokli tā, lai tas atrastos veicamam darbam visērtākā stāvoklī. Kaltu var iestatīt vienā no 12 stāvokļiem.

Šī funkcija ir īpaši noderīga, izmantojot plakano vai profila kaltu.



- Piestiprināt kaltu SDS patronā (1).
- Atvilkt kalta iestatījuma fiksatoru (3) uz priekšu (pārvarot atsperes pretestību) un pagriezt līdz nepieciešamajam stāvoklim jebkurā virzienā tā perimetra ietvaros (jāņem vērā simboli uz fiksatora) (**D att.**).
- Samazināt spiedienu uz kalta iestatījuma fiksatoru (3), lai tas atgrieztos savā sākotnējā stāvoklī (ja fiksators neatgriežas savā vietā, nepieciešams nedaudz pagriezt to, lai nobloķētu kaltu izvēlētajā stāvoklī).



Kalts ir atbilstoši nostiprināts tad, kad kalta iestatījuma fiksators (3) nav pagriežams bez atvilkšanas.

DARBS/ IESTATĪJUMI

IESLĒGŠANA/ IZSLĒGŠANA



Elektrotikla spriegumam ir jāatbilst atskaldāmura nominālo parametru tabulā dotam sprieguma līmenim.



Ieslēgšana – nospieš un turēt slēdža (5) pogu.
Izslēgšana – samazināt spiedienu uz slēdža (5) pogu.

Slēdža bloķēšana (ilglaicīgs darbs)

Ieslēgšana:

- Nospieš un turēt slēdža (5) pogu.
- Nospieš slēdža bloķēšanas pogu (4) (**E att.**).
- Samazināt spiedienu uz slēdža (5) pogu.

Izslēgšana:

- Nospieš un samazināt spiedienu uz slēdža (5) pogu.



Nedrīkst izmantot atskaldāmuru, ja slēdzis ir bojāts.



DARBS AR ATSKALDĀMURU

Satvert atskaldāmuru stingri ar divām rokām un iedarbināt. Lai sasniegtu vislabāko darba produktivitāti, uz elektroinstrumenta ir jāspiež pastāvīgi un mēreni, pretējā gadījumā tas negatīvi ietekmēs darba efektivitāti. Atskaldāmurs tika atbilstoši ieeļļots rūpnīcā izgatavošanas laikā un ir gatavs lietošanai. Atskaldāmuram ar cietu ieeļļošanu nepieciešams noteikts sasīšanas laiks, kas ir atkarīgs no apkārtējās vides temperatūras. Ja atskaldāmurs netiks lietots ilgstošā laika posmā vai tiks izmantots zemā temperatūrā, jāļauj, lai tas strādā tukšgaitā 2-3 minūtes pēc ieslēgšanas.

Uzasināti darbinstrumenti palielina darba efektivitāti. Vaļīgas ventilācijas atveres samazina dzinēja pārkaršanas risku.

 Darba laikā var rasties nelieli eļļas pilieni, kas rodas starp darbinstrumentu un patronu. Tā ir normāla parādība.

APKALPOŠANA UN APKOPE

 Pirms sākt veikt jebkādas darbības, kas ir saistītas ar regulāciju, remontu vai apkalpošanu, nepieciešams atslēgt elektroinstrumentu no barošanas.

APKOPE UN UZGLABĀŠANA

- 
 - Atskaldāmurs jātīra ar mikstu suku vai zema spiediena saspiestu gaisu.
 - Tīrīšanai nedrīkst izmantot ūdeni vai ķīmiskus tīrīšanas līdzekļus.
 - Dzinēja ventilācijas spraugām ir jābūt vaļīgām.
 - Pārmērīgas kolektora dzirksteļošanas gadījumā nodot iekārtu kvalificētai personai oglekļa suku stāvokļa pārbaudei.
 - Barošanas vada nomainīšana un citi remontdarbi ir jāveic tikai autorizētā servisa centrā.
 - Atskaldāmurs vienmēr jāuzglabā sausā, bērniem nepieejamā vietā.

OGLEKĻA SUKU NOMAĪŅA

 Nolietotas (isākas par 5 mm), sadedzinātas vai plīsušas dzinēja oglekļa sukas nepieciešams uzreiz nomainīt. Vienmēr vienlaicīgi ir jāmaina abas oglekļa sukas.

- 
 - Izskrūvēt nostiprinošu skrūvi (a) un noņemt dzinēja aizsegu (6) (F att.).
 - Izņemt nolietotas oglekļa sukas.
 - Noņemt iespējamus oglekļa putekļus ar saspiesta gaisa palīdzību.
 - Ielikt jaunas oglekļa sukas (b) (oglekļa sukām ir viegli jāieslid suku turētājos) (G att.).
 - Piestiprināt dzinēja aizsegu (6) un aizskrūvēt nostiprinošu skrūvi (a).

 Pēc oglekļa suku nomaīņas jāiedarbina atskaldāmurs tukšgaitā un jāuzgaida 1-2 min., kamēr oglekļa sukas pielāgosies dzinēja kolektoram. Oglekļa suku nomaīņa ir jāveic tikai kvalificētam speciālistam, kas izmanto oriģinālas rezerves daļas.

 Jebkura veida defekti ir jānovērš ražotāja autorizētā servisa centrā.

TEHNISKIE PARAMETRI

NOMINĀLO PARAMETRU DATI

Atskaldāmurs	
Parametrs	Vērtība
Barošanas spriegums	230 V AC
Barošanas frekvence	50 Hz
Nominālā jauda	1050 W
Triecienu frekvence	2100 min ⁻¹
Triecienu enerģija	10 J
Darbinstrumentu patronas tips	SDS Max
Aizsardzības klase	II
Masa (bez piederumiem)	5,41 kg
Ražošanas gads	2015

DATI PAR TROKSNI UN VIBRĀCIJĀM

Informācija par trokšņiem un vibrāciju



Tādi emitētā trokšņa līmeņi kā emitētā akustiskā spiediena līmenis L_{p_A} un akustiskās jaudas līmenis L_{w_A} , kā arī mērījuma neprecizitāte K ir minēti zemāk saskaņā ar normu EN 60745.

Vibrāciju vērtības (paātrinājuma vērtības) un mērījuma neprecizitāte K norādīti saskaņā ar normu EN 60745-2-6 un minēti zemāk.

Šajā instrukcijā norādītais vibrāciju līmenis tika mērīts saskaņā ar mērīšanas procedūru, kas noteikta normā EN 60745, un var tikt izmantots elektroiekārtu salīdzināšanai. To var arī izmantot, lai veiktu vibrācijas ekspozīcijas sākotnējo novērtējumu.

Dotais vibrāciju līmenis ir reprezentatīvs rādītājs elektroiekārtas pamatizmantošanas mērķiem. Ja iekārta tiks izmantota citiem mērķiem vai ar citiem darbinstrumentiem, kā arī, ja netiks pietiekami labi kopta, vibrāciju līmenis var mainīties. Iepriekš minēti iemesli var palielināt vibrācijas ekspozīciju visā darba periodā.

Lai precīzi novērtētu vibrācijas ekspozīciju, jāņem vērā periodi, kad elektroiekārta ir izslēgta un kad ir ieslēgta, bet netiek izmantota darbam. Šādi kopējā vibrācijas ekspozīcija var kļūt ievērojami mazāka.

Lai pasargātu lietotāju no vibrācijas sekām, jānodrošina tādi papildu drošības līdzekļi kā elektroiekārtas un darbinstrumentu apkope, atbilstoša roku temperatūra un atbilstoša darba organizācija.

Akustiskā spiediena līmenis $L_{p_A} = 84,97 \text{ dB(A)}$ $K = 3 \text{ dB(A)}$

Akustiskās jaudas līmenis $L_{w_A} = 105 \text{ dB(A)}$ $K = 3 \text{ dB(A)}$

Vērtība, kas mēra svārstību paātrinājumu (dobšana):

- priekšējais rokturis $a_{h, \text{Cheq}} = 18,614 \text{ m/s}^2$, $K = 1,5 \text{ m/s}^2$
- aizmugurējais rokturis $a_{h, \text{Cheq}} = 9,977 \text{ m/s}^2$, $K = 1,5 \text{ m/s}^2$

VIDES AIZSARDZĪBA / CE



Elektriskās ierīces nedrīkst izmest kopā ar sadzīves atkritumiem. Tās ir jānodod utilizācijai attiecīgajiem uzņēmumiem. Informāciju par utilizāciju var saņemt produkta pārdevējs vai vietējie varas orgāni. Noliecotās elektriskās un elektroniskās ierīces satur videi kaitīgas vielas. Ierīce, kura netika pakļauta otrreizējai izejvielu pārstrādei, rada potenciālus draudus videi un cilvēku veselībai.

* Ir tiesības veikt izmaiņas.

„Grupa Topex Spółka z ograniczoną odpowiedzialnością” Spółka komandytowa (turpmāk „Grupa Topex”) ar galveno ofisu Varšavā, ul. Pograniczna 2/4, informē, ka visa veida autortiesības attiecībā uz dotās instrukcijas (turpmāk „Instrukcija”) saturu, tai skaita uz tās tekstiem, samazinātām fotogrāfijām, shēmām, zīmējumiem, kā arī attiecībā uz tās kompozīciju, pieder tikai Grupa Topex, kuras ir aizsargātas ar likumu saskaņā ar 1994. gada 4. februāra „Likumu par autortiesībām un blakustiesībām” (Likumu Vēstnesis 2006 nr. 90, 631. poz. ar turpm. izm.). Visas Instrukcijas kopumā vai tās noteikto daļu kopēšana, apstrāde, publicēšana vai modificēšana komercijas mērķiem bez Grupa Topex rakstiskās atļaujas ir stingri aizliegta, pretējā gadījumā pārkāpējs var tikt saukts pie kriminālās vai administratīvās atbildības.

**MEISELVARAR
59GP800**

TÄHELEPANU: ENNE ELEKTRITÖÖRIISTAGA TÖÖTAMA ASUMIST LUGEGE HOOLIKALT LÄBI KÄESOLEV JUHEND JA HOIDKE SEE ALLES HILISEMAKS KASUTAMISEKS.

ERIOHUTUSJUHISED**MEISELVARARAGA TÖÖTAMIST PUUDUTAVAD JUHISED****Tähelepanu:**

Enne mistahes hooldus- või parandustoiminguid tõmmake seadme toitejuhtme pistik pistikupesast välja.

- **Kasutage töö ajal kuulmiskaitsevahendeid.** Liiga tugev müratase võib viia kuulmise kaotamiseni.
- **Kasutage elektritööriista koos sellega kaasas olevate lisakäepidemetega.** Kontrolli kaotamine seadme üle võib põhjustada sellega töötajale kehavigastusi.
- **Tööde juures, mille puhul töötarvik võib sattuda varjatud elektrijuhtmetele, hoidke seadet alati isoleeritud käepidemetest.** Töötarviku kokkupuutel pinge all oleva toitejuhtmega võib pinge kanduda seadme metallelementidele ja põhjustada nii elektrilööki.
- **Kasutage peidetud elektrijuhtmete tuvastamiseks spetsiaalseid seadmeid.** Töötarviku kokkupuude pinge all oleva elektrijuhtmega võib põhjustada tulekahju või elektrilööki. Kokkupuude gaasitoruga võib põhjustada plahvatuse. Veetoru läbipuurimine võib põhjustada elektrilööki, samuti tekitada suurt materiaalselt kahju.
- **Enne seame lülitamist vooluvõrku kontrollige alati toitejuhet ja vigastuste ilmnemisel laske toitejuhe välja vahetada volitatud parandustöökojas.**
- **Töö ajal hoidke seadet alati kahe käega ja säilitage kindel kehaasend.** Hoidke seadme käepidemed puhastena. Seadme hoidmine kahe käega on turvalisem.
- **Kui töötate seadmega kõrgemal, asetage jalad kindlale aluspinnale ja veenduge, et all ei viibiks kõrvalisi isikuid.**
- **Ärge suunake töötavat seadet teiste isikute ega enda poole.**

TÄHELEPANU: Seade on mõeldud kasutamiseks siseruumides.

Vaatamata turvakonstruktsiooni kasutamisele kogu töö vältel, turvavahendite ja lisakaitsevahendite kasutamisele on seadmega töötamise ajal alati olemas kehavigastuste oht.

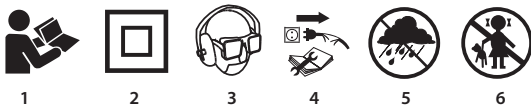
Kasutatud piktogrammide selgitused.

1. Lugege kasutusjuhend läbi ning järgige selles toodud hoiatusi ja ohutusjuhiseid!
2. Teise isolatsiooniklassiga seade.
3. Kasutage isikukaitsevahendeid (kaitseprillid, kõrvaklapid).
4. Enne hooldus- või parandustoimingute alustamist tõmmake seadme pistik pistikupesast välja.
5. Kaitske seadet vihma eest
6. Ärge lubage lapsi seadme lähedusse.

EHITUS JA OTSTARVE

Meiselvarar on II isolatsiooniklassi elektriline käsi-tööriist. Seadme paneb tööle ühefaasiline kommutaatormootor, mille pöördekiirust piirab hammasjagaja. Seda tüüpi elektritööriistu kasutatakse laialdaselt betoon-, telliskivi- ja muude sarnaste pindade töötlemisel. Seadme kasutusala on ehitus- ja remonditööd.



Keelatud on kasutada elektritööriista vastuolus selle määratud otstarbega!

JOONISTE SELGITUS

Alltoodud numeratsioon vastab käesoleva juhendi joonistel toodud seadme elementide numeratsioonile.

1. SDS Max Padrun
2. Kinnitushüls
3. Meisli asendi lukustusvõru
4. Tööüliti lukustusnupp
5. Tööüliti
6. Mootori kate
7. Abikäepide
8. Abikäepideme lukustusnupp

* Võib esineda erinevusi joonise ja toote enda vahel.

KASUTATUD GRAAFILISTE SÜMBOLITE SELGITUS



TÄHELEPANU



HOIATUS



PAIGALDUS / SEADISTAMINE



INFO

VARUSTUS JA TARVIKUD

- | | |
|--|--------|
| 1. Abikäepide | – 1 tk |
| 2. Meislid (punktmeislid ja lamedad meislid) | – 2 tk |
| 3. Määrdetuub | – 1 tk |
| 4. Lapp | – 1 tk |
| 5. Transporkohver | – 1 tk |

ETTEVALMISTUS TÖÖKS

AIKÄEPIDEME PAIGALDAMINE



Ohutuse huvides kasutage meiselvasaraga töötades alati abikäepidet.



Lisaks sellele, et abikäepidet saab paigaldada seadme korpusele vabalt valitud asendis, saab selle asendit ka astmeliselt reguleerida.



- Vabastage lisikäepideme lukustusnupp (8).
- Keerake abikäepide (7) meiselvasara korpusel plaanitava töö jaoks kõige mugavasse asendisse.
- Abikäepidet (7) seadme korpusest eemale kallutades seadke see soovitud asendisse (**joonis A**).
- Lõplikuks fikseerimiseks keerake kinni abikäepideme lukustusnupp (8).



TÖÖTARVIKUTE PAIGALDAMINE JA VAHETAMINE

Meiselvasar on mõeldud kasutamiseks koos töötarvikutega, millel on SDS-Max tüüpi kinnituspide. Enne alustamist puhastage vasar ja töötarvikud. Kui kasutate määrdeainet, kandke õhuke kiht määrdeainet töötarviku kinnitustihvtile (**joonis B**). See pikendab seadme eluiga.



Lülitage seade vooluvõrgust välja.

- Toetage vasar töölauale.
- Võtke kinni SDS-padruni (1) kinnitushülsist (2) ja tõmmake seda tahapoole kuni tunnete vedru vastupanu (jälgige graafilisi tähiseid kinnitushülsil).
- Asetage töötarviku kinnitustihvt padrunisse ja lükake seda kuni tunnete vastupanu (võib-olla on vaja töötarvikut pisut keerata, et see võtaks õige asendi) (**joonis C**).
- Vabastage kinnitushülss (2), nii kinnitub tarvik lõplikult.
- Töötarvik on piisavalt tugevalt kinnitunud, kui seda ei ole võimalik eemaldada ilma kinnitushülssi (2) tõmbamata.



Kui hülss ei naase täielikult algasendisse, eemaldage töötarvik ja korrake kogu operatsiooni.
Meiselasvara töö on efektiivne vaid juhul, kui kasutate teravaid ja kahjustamata töötarvikuid.

TARVIKUTE EEMALDAMINE



Vahetult pärast töö lõpetamist võivad töötarvikud olla kuumad. Vältige vahetut kontakti nendega ja kasutage spetsiaalseid kaitsekindaid. Pärast töötarvikute eemaldamist puhastage need.



- Tõmmake kinnitushülssi (2) tahapoole ja hoidke selles asendis.
- Teise käega tõmmake töötarvik välja (**joonis C**).



MEISLI PAIGALDAMINE VALITUD ASENDISSE

Enne töö alustamist saate seada meisli asendisse, mis on tehtava töö jaoks kõige mugavam. Meisli saab seade ühte asendisse 12 asendi hulgast.

See funktsioon on eritu mugav juhul, kui kasutate lamedat või reljeefset meislit.



- Paigaldage meisel SDS-padrunitse (1).
- Tõmmake meisli asendi lukustusvõru (3) ettepoole (kuni tunnete võru vastupanu) ja keerake ühele või teisele poole soovitud asendisse (jälgige graafilisi tähiseid võrul (**joonis D**)).
- Vabastage meisli asendi lukustusvõru (3) nii, et võru naaseks algasendisse (kui võru ei naase oma asendisse pöörake seda pisut, et meisel lukustus valitud asendisse).



Meisel on piisavalt kõvasti kinni, kui meisli asendi lukustusvõru ei (3) saa ettepoole tõmbamata keerata.

TÖÖ / SEADISTAMINE

SISSELÜLITAMINE / VÄLJALÜLITAMINE



Võrgu pinge peab vastama vasara nominaaltabelis toodud pingetugevusele.



WSisselülitamine: vajutage tööüliti nupp (5) alla.

Väljalülitamine: vabastage tööüliti nupp (5).

Lülitilukk (pikaajaline töö)

Sisselülitamine:

- Vajutage tööüliti nupp (5) alla ja hoidke selles asendis.
- Vajutage tööüliti lukustusnupp (4) alla (**joonis E**).
- Vabastage tööüliti nupp (5).

Väljalülitamine:

- Vajutage tööüliti nupp (5) alla ning seejärel vabastage.



Ärge kasutage seadet, mille lüliti on kahjustatud.



VASARAGA TÖÖTAMINE, PURUSTAMINE

Hoidke vasarat tugevalt mõlema käega ja käivitage see. Parima tulemuse saavutamiseks betoonpindade töötlemisel suruge vasarale ühtlaselt ja mõõduka tugevusega (mitte liiga tugevalt, sest see langetaks töö efektiivsust). Seade on tootja poolt nõuetekohaselt õlitatud ja on valmis kasutamiseks. Kui vasarale on lisatud uut määrdeainet, vajab see soojenemiseks aega, mille pikkus sõltub keskkonna temperatuurist. Kui vasar on pikalt (kasutamata) seisnud või kui kasutate seda madalal temperatuuril, laske seadmel kõigepealt 2-3 minutit ilma koormuseta töötada.

Korralikult teritatud töötarvikud tõstavad töö efektiivsust. Puhastatud ventilatsiooniavad aga vähendavad mootori läbipõlemise ohtu.



Töö ajal võib töötarviku ja padrunit vahelt välja immitseda veidi mäaret. See on normaalne nähtus.

KASUTAMINE JA HOOLDUS



Enne mistahes reguleerimise, hoolduse või parandusega seotud toiminguid lülitage seade vooluvõrgust välja.

HOOLDAMINE JA HOIDMINE



- Puhastage vasarat pehme lapi või nõrga suruõhujoa abil.
- Ärge kasutage seadme puhastamiseks vett ega keemilisi puhastusvahendeid.
- Hoidke seadme mootori ventilatsioonivad puhastena.
- Juhul, kui kommutaatorist lendab liigselt sädemeid, laske vastava kvalifikatsiooniga isikul kontrollida mootori süsiharjade seisundit.
- Toitejuhtme vahetamine ja muud parandustööd usaldage autoriseeritud teenindusele.
- Hoidke vasarat kuivas, lastele kättesaamatus kohas.

SÜSIHARJADE VAHETAMINE



Mootori kulunud (lühemad kui 5 mm), kõrbunud või rebenenud süsiharjad tuleb kohe välja vahetada. Vahetage alati mõlemad süsiharjad korraga.



- Keerake välja kinnituskrugi (a) ja eemaldage mootori kate (6) (joonis F).
- Eemaldage kulunud süsiharjad.
- Vajadusel eemaldage suruõhu abil söetolm.
- Paigaldage uued süsiharjad (b) (süsiharjad peavad mahtuma vabalt harjahoidjasse) (joonis G).
- Paigaldage mootori kate (6) ja keerake kinni kinnituskrugi (a).



Pärast süsiharjade vahetamist käivitage seade ilma koormuseta ja oodake 1–2 minutit, et harjad sobituksid kommutaatoriga.

Usaldage süsiharjade vahetamine kvalifitseeritud isikule, kes kasutab originaalvaruosi.



Mistahes vead laske parandada seadme tootja volitatud hooldusfirmas.

TEHNILISED PARAMEETRID

NOMINAALANDMED

Meiselvasar	
Parameeter	Väärtus
Toitepinge	230 V AC
Toitesagedus	50 Hz
Nominaalne võimsus	1050 W
Löögisagedus	2100 min ⁻¹
Löögijõud	10 J
Töötarvikute kinnituspideme tüüp	SDS Max
Kaitseklass	II
Kaal (ilma tarvikuteta)	5,41 kg
Tootmisaasta	2015

MÜRA JA VIBRATSIOONI PUUDUTAVAD ANDMED

Teavet müra ja vibratsiooni



Käesolevas juhendis esitatud tekkiva müra tasemed, nagu helirõhutase L_{pA} müra võimsustase L_{wA} ning mõõtemääramatus K, vastavad standardile EN 60745.

Allpool esitatud vibratsioonitase (kiirenduse tase) a_n ja mõõtemääramatus K on esitatud kooskõlas standardiga EN 60745-2-6.

Käesolevas juhendis esitatud vibratsioonitase on mõõdetud standardis EN 60745 sätestatud mõõtmisprotseduuri järgi ja seda võib kasutada elektritööriistade võrdlemisel. Seda võib kasutada ka vibratsiooniga kokkupuute esialgseks hindamiseks.

Esitatud vibratsioonitase on piisavalt esinduslik tööriista tavakasutuse puhul. Kui elektritööriista kasutatakse muul viisil või koos muude töötarvikutega, samuti juhu, kui tööriista piisavalt ei hooldata, võib vibratsioonitase muutuda. Ülaltoodud põhjused võivad suurendada kokkupuudet vibratsiooniga kogu tööaja vältel.

Vibratsiooniga kokkupuute põhjalikuks hindamiseks tuleb arvesse võtta ka ajavahemikke, mil tööriist on välja lülitatud või on sisse lülitatud, aga seda ei kasutata töö tegemiseks. Nii võib vibratsiooniga kokkupuute koguväärtus olla märgatavalt väiksem.

Seadmega töötaja kaitsmiseks vibratsiooni tagajärgede eest tule võtta lisa-ohutusmeetmeid, nagu elektritööriista töötarvikute piisav hooldamine, sobiva temperatuuri tagamine, õige töökorraldus.

Helirõhutase $L_{pA} = 84,97 \text{ dB(A)}$ $K = 3 \text{ dB(A)}$

Müra võimsustase $L_{wA} = 105 \text{ dB(A)}$ $K = 3 \text{ dB(A)}$

Mõõdetud vibratsioonitase (meiseldamine):

- esimene käepide $a_{h, \text{Cheq}} = 18,614 \text{ m/s}^2$, $K = 1,5 \text{ m/s}^2$
- tagumine käepide $a_{h, \text{Cheq}} = 9,977 \text{ m/s}^2$, $K = 1,5 \text{ m/s}^2$

KESKKONNAKAITSE



Ärge visake elektriseadmeid olmeprügi hulka, viige need käitlemiseks vastavasse asutusse. Infot toote utiliseerimise kohta annab müüja või kohalik omavalitsus. Kasutatud elektrilised ja elektroonilised seadmed sisaldavad keskkonnale ohtlikke aineid. Ümbertöötlemata seade kujutab endast ohtu keskkonnale ja inimeste tervisele.

* Tootjal on õigus muutusi sisse viia.

„Grupa Topex Spółka z ograniczoną odpowiedzialnością” Spółka komandytowa asukohaga Varasavi, ul. Pograniczna 2/4 (edaspidi: „Grupa Topex”) informeerib, et kõik käesoleva juhendiga (edaspidi: juhend), muuhulgas selle teksti, fotode, skeemide, jooniste, samuti selle ülesehitusega seotud autoriõigused kuuluvad eranditult Grupa Topex’ile ja on kaitstud 4. veebruari 1994 autoriõiguste ja muude sarnaste õiguste seadusega (vt. Seaduste ajakiri 2006 Nr 90 Lk 631 koos hilisemate muudatustega). Kogu juhendi või selle osade kopeerimine, töötlemine ja modifitseerimine kommertseesmärkidel ilma Grupa Topex’i kirjaliku loata on rangelt keelatud ning võib kaasa tuua tsiviilvastutuse ning karistuse.

**КЪРТАЧ
59GP800**

ВНИМАНИЕ: ПРЕДИ ПРИСТЪПВАНЕ КЪМ УПОТРЕБА НА ЕЛЕКТРОИНСТРУМЕНТА СЛЕДВА ВНИМАТЕЛНО ДА СЕ ПРОЧЕТЕ НАСТОЯЩАТА ИНСТРУКЦИЯ И ТЯ ДА СЕ ПАЗИ С ЦЕЛ ПО-НАТАТЪШНО ИЗПОЛЗВАНЕ

ПОДРОБНИ ПРАВИЛА ЗА БЕЗОПАСНОСТ
ПРЕДУПРЕЖДЕНИЯ КАСАЕЩИ РАБОТАТА С ЕЛЕКТРИЧЕСКИ КЪРТАЧ
Внимание:

Преди да се пристъпи към операции свързани с обслужването или ремонта, скедва да се извади щепсела на захранващия проводник от мрежовия контакт.

- **Използвайте средства за защита на слуха по време на работа.** Шумът може да доведе до загуба на слуха.
- **Електроинструментът използвайте с допълнителните ръкохватки доставяни за него.** Загубата на контрол може да доведе до лични наранявания на оператора.
- **По време на извършване на работи, при които инструментът може да попадне на скрити електропроводници, електроинструмента трябва да се държи само за изолираните повърхности на дръжките.** Контактът с електрически проводник може да доведе до предаване на напрежението на металните части на електроинструмента и да предизвика поражение с електрически ток.
- **Следва да се използват съответните уреди с цел локализацията на укритите захранващи проводници.** Контактът с проводниците намиращи се под напрежение може да предизвика пожар или поражение с електрически ток. Повредата на газовия проводник може да доведе до експлозия. Проникването във водопровода може да предизвика поражение с електрически ток, а също така да причини значителни материални щети.
- **Преди включването на електроинструмента, всеки път да се проверява захранващия проводник и в случай, че се установи повреда, да се поръча смяната му в оторизирана работилница.**
- **Електроинструмента по време на работа се държи винаги с двете ръце запазвайки стабилна работна позиция. Да се поддържат ръкохватките чисти.** Електроинструментът държан с двете ръце е по-безопасен.
- **По време на използването на електроинструмента държан нагоре, трябва сигурно да се поставят стъпалата и да се провери дали долу няма странични лица.**
- **Не бива да се насочва работещия електроинструмент в посока на други лица или към себе си.**

ВНИМАНИЕ! Устройството е предназначено за работа в помещенията.

Въпреки прилагането на безопасна конструкция по принцип и прилагането на предпазни и допълнителни осигурителни средства, винаги съществува риск от дребни телесни увреждания по време на работа.

Обяснения на използваните пиктограми.

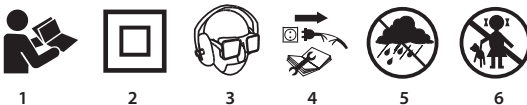

1. Да се прочете инструкцията за обслужване, да се спазват предупрежденията и условията за безопасност съдържащи се в нея.
2. Устройството е с изолация втора класа.
3. Да се използват средства за лична защита (предпазни очила, шумозаглушители, противопрохова маска).
4. Да се откачи захранващия проводник преди да се започнат операциите по обслужването или ремонта.
5. Да се пази от дъжд.

6. Да не се допускат деца до устройството.

КОНСТРУКЦИЯ И ПРЕДНАЗНАЧЕНИЕ

Къртачът е ръчен електроинструмент с изолация II класа. Устройството е захранвано с еднофазен електродвигател, чиято скорост на въртене е редуцирана с помощта на зъбна предавка. Този тип електроинструменти са широко прилагани за извършването на работа в бетон, тухли и производни на тях материали. Областите на употреба са извършването на ремонтно-строителни работи.

 **Не бива да се използва електроинструмента за дейности извън неговото предназначение.**

ОПИСАНИЕ НА ГРАФИЧНИТЕ СТРАНИЦИ

Долното номериране се отнася за елементите на устройството представени на графичните страници на настоящата инструкция.

1. Патронник SDS Max
2. Закрепваща втулка
3. Пръстен за блокировка на настройката на длетото
4. Блокировка на пусковия бутон
5. Пусков бутон
6. Капак на двигателя
7. Помощна ръкохватка
8. Регулатор на блокировката на помощната ръкохватка

* Може да има разлика между чертежа и изделието.

ОПИСАНИЕ НА ИЗПОЛЗВАНИТЕ ГРАФИЧНИ СИМВОЛИ



ВНИМАНИЕ



ПРЕДУПРЕЖДЕНИЕ



МОНТАЖ/НАСТРОЙКИ



ИНФОРМАЦИЯ

ЕКИПИРОВКА И АКСЕСОАРИ

- | | |
|--------------------------------|---------|
| 1. Помощна ръкохватка | - 1 бр. |
| 2. Длета (пунктираци и плоски) | - 2 бр. |
| 3. Туба със смазка | - 1 бр. |
| 4. Изтривалка | - 1 бр. |
| 5. Транспортно куфарче | - 1 бр. |

ПОДГОТОВКА ЗА РАБОТА

НАСТРОЙКА НА ПОМОЩНАТА РЪКОХВАТКА

 **С оглед на безопасността по време на използването на къртача винаги трябва да се използва допълнителната ръкохватка.**

 Помощната ръкохватка освен възможността да бъде настроена във всяко едно положение върху обиколката на корпуса на къртача притежава скокова регулация на своето положение.

- Разхлабва се регулатора на блокировка на помощната ръкохватка (8).
- Обръща се помощната ръкохватка (7) върху обиколката на корпуса на къртача до най-удобното положение при условията на извършваната работа.
- Отклонявайки от корпуса къртача да се настрои избраното положение на помощната ръкохватка (7) (**черт. А**).
- Да се затегне регулатора на блокировката на помощната ръкохватка (8) с цел на окончателното ѝ закрепване.

МОНТАЖ И СМЯНА НА РАБОТНИТЕ ИНСТРУМЕНТИ

Къртач е приспособен за работа с работните инструменти притежаващи дръжки тип SDS Max. Преди започване на работа да се почисти къртача и работните инструменти. Използвайки смазката да се нанесе тънък слой върху дорника на работения инструмент (**черт. В**). Тази операция ще увеличи срока на валидност на устройството.

Да се изключи електроинструмента от захранването.

- Да се опре къртача на работната маса.
- Да се хване закрепващата втулка (2) на ръкохватката SDS (1) и да се изтегли назад, преодолявайки съпротивлението на пружината (следва да се отнесат към графичните знаци върху закрепващата втулка).
- Да се пхне дорника на работния върху дръжката, пъхайки го до края (може да възникне необходимост от обръщане на работния инструмент, докато той се намери в правилното положение). (**черт. С**).
- Да се освободи закрепващата втулка (2), което ще доведе окончателно до закрепването на работния инструмент.
- Работният инструмент е правилно разположен, при положение, че не може да бъде изваден без отстраняване на закрепващата втулка на дръжката (2).
- Ако втулката не се връща изцяло до първоначалното си положение, трябва да се извади работния инструмент и цялата операция да се повтори.

 **Висока точност на работата на къртача се получава само тогава, ако се използва остри и неповредени работни инструменти.**

ДЕМОНТАЖ НА РАБОТНИЯ ИНСТРУМЕНТ

Непосредствено след приключване на работа, работните инструменти могат да бъдат горещи. Трябва да се избягва непосредствения контакт с тях и да се използват съответните предпазни ръкавици. Работните инструменти след изваждането им трябва да бъдат почистени.

- Да се изтегли назад и придържи закрепващата втулка (2).
- С другата ръка да се изтегли работния инструмент напред (**черт. С**).

НАСТРОЙКИ НА ДЛЕТОТО В ИЗБРАНОТО ПОЛОЖЕНИЕ

Преди пристъпване към работа може да се нагоди положението на длетото така, че то да бъде в най-изгодното положение за извършваната работа. Длетото може да бъде настроено в 1 из 12 положения. Функцията е особено полезна при използването на плоско или фасонно длето.

- Да се монтира длетото в патронника SDS (1).
- Да се изтегли пръстена на блокировката на настройката на длетото (3) напред (преодолявайки съпротивлението на пружината) и да се обърне в избрано положение в произволна посока на неговата обиколка (трябва да се спазват графичните символи върху пръстена) (**черт. D**).
- Да се освободи натиска върху пръстена на блокировката за настройка на длетото (3), за да може пръстенът да се върне в първоначалното си положение (ако пръстенът не се връща на своето място, трябва леко да бъде обърнат за да може да се блокира длетото в желаното положение).

 **Длетото е правилно подсигурено ако пръстенът на блокировката за настройка на длетото (3) не може да бъде обърнат без издърпване.**

РАБОТА / НАСТРОЙКИ

ВКЛЮЧВАНЕ / ИЗКЛЮЧВАНЕ

 **Напрежението на мрежата трябва да съответства по размер на напрежението посочено върху табелката с технически данни на къртача.**

-  **Включване** – да се натисне пусковия бутон (5).
 - **Изключване** – да се освободи натиска върху пусковия бутон (5).
- Блокировка на пусковия бутон (постоянен режим на работа)**

Включване:

- Да се натисне пусковия бутон (5) и да се задържи в тази позиция.
- Да се натисне блокировката на пусковия бутон (4) (черт. Е).
- Да се освободи натиска върху пусковия бутон (5).

Изключване:

- Да се натисне и освободи натиска върху пусковия бутон (5).



Не бива да се използва къртача, при положение че пусковият бутон е повреден.



РАБОТА С КЪРТАЧА, КЪРТЕНЕ

Да се хване къртача здраво в двете ръце и да се включи. С цел да се постигне най-добра ефективност на работа, следва да се оказва върху къртача определен постоянен натиск (не прекомерен), тъй като това би довело до спадане на ефективността на работа. Къртачът е бил съответно смазан от производителя и е готов за употреба. Къртачът напълнен със постоянно смазочно средство се нуждае от известно време за нагриване, в зависимост от температурата на околната среда. Ако къртачът бъде оставен (неупотребяван) за по-дълго време или е употребяван при ниска температура, той трябва да бъде оставен да работи без натоварване в продължение на 2-3 минути.

Наострените работни инструменти повишават ефективността на работа. Незамърсените вентилационни отвори намаляват риска от прекомерно нагриване на двигателя.



По време на работа е възможно да се появят малки количества смазка, капеща между работни инструмент и патронника. Това е нормално явление.

ОБСЛУЖВАНЕ И ПОДДРЪЖКА



Преди да пристъпим към каквито и да било дейности по инсталирането, регулирането, ремонтването или обслужването, трябва да извадим устройството от захранването.

ПОДДРЪЖКА И СЪХРАНЕНИЕ



- За почистването на къртача не бива да се използва вода или химически почистващи средства.
- Трябва да се поддържат проходими вентилационните отвори на двигателя.
- В случай на прекомерно искрене от колектора да се повери проверката на състоянието на въглеродните четки на двигателя на квалифицирано лице.
- Смяната на захранващия проводник или други ремонтни трябва да се поверяват само на оторизирана сервизна работилница.



СМЯНА НА ВЪГЛЕРОДНИТЕ ЧЕТКИ

Употребените (по-къси от 5 мм), изгорели или счупени въглеродни четки на двигателя следва да бъдат незабавно сменени. Винаги сменяме едновременно двете четки.



- Отвинтва се закрепващия винт (а) и се сваля капака на двигателя (б) (черт. F).
- Да се извадят изхабените въглеродни четки.
- Да се отстрани евентуалния въглищен прах с помощта на сгъстен въздух.
- Да се сложат новите въглеродни четки (b) (четките трябва свободно да бъдат пхнати в четкодържачите (черт. G).
- Да се монтира капачицет на двигателя (б) и да се затегне закрепващия винт (а).



След извършването на смяната на въглеродните четки, трябва да се пусне къртача без натоварване и да се изчака 1-2 min, докато въглеродните четки се нагодят към колектора на двигателя. Операцията по смяната на въглеродните четки трябва да бъде поверена изключително на квалифицирано лице, използвайки оригинални части.



Всякакъв вид неизправности трябва да бъдат отстранявани от оторизирания сервиз на производителя.

ТЕХНИЧЕСКИ ПАРАМЕТРИ

НОМИНАЛНИ ДАННИ

Къртач	
Параметър	Стойност
Захранващо напрежение	230 V AC
Честота на захранването	50 Hz
Номинална мощност	1050 W
Честота на удара	2100 min ⁻¹
Енергия на удара	10 J
Вид на патронника на работните инструменти	SDS Max
Класа на защитеност	II
Маса (без аксесоарите)	5,41 kg
Година на производство	2015

ДАНИ ЗА ШУМА И ВИБРАЦИИТЕ

Информация относно шума и вибрациите



Нивата на генерирания шум, такива като ниво на генерираното акустично налягане L_{pA} и нивото на акустичната мощност L_{wA} , както и несигурността на измерването K , посочено по-долу в инструкцията съгласно нормата EN 60745.

Стойностите на вибрациите (стойността на ускоренията) a_h и несигурността на измерването K са обозначени съгласно нормата EN 60745-2-6, посочена по-долу.

Посоченото в настоящата инструкция ниво на вибрациите е било измерено съгласно определената от нормата EN 60745 процедура на измерване и може да бъде използвано за сравнение на електроинструменти. Може да бъде използвано също така за встъпителна оценка на експозицията на вибрациите.

Посоченото ниво на вибрациите е репрезентативно за основните приложения или с другите работни инструменти, а също, ако не бъде достатъчно поддържано, нивото на вибрациите може да се промени. Посочените по-горе причините могат да предизвикат окачване на експозицията срещу вибрациите по време на целия период на работа.

За да се оцени точно експозицията срещу вибрациите, трябва да се вземат предвид периодите, когато електроинструментът е изключен или когато е включен, но не е използван за работа. По този начин общата експозиция срещу вибрациите може да се окаже значително по-ниска. Трябва да се въведат допълнителни средства за безопасност с цел защитата на потребителя пред последствията от вибрациите, такива като: поддръжка на електроинструменти и работни инструменти, осигуряване на съответната температура на ръцете, правилна организация на работата.

Ниво на акустичното налягане $L_{pA} = 84,97 \text{ dB(A)}$ $K = 3 \text{ dB(A)}$

Ниво на акустичната мощност $L_{wA} = 105 \text{ dB(A)}$ $K = 3 \text{ dB(A)}$

Стойност на вибрационните ускорения (дълбаене) :

- предна дръжка $a_{h, \text{Cheq}} = 18,614 \text{ m/s}^2$, $K = 1,5 \text{ m/s}^2$
- задна дръжка $a_{h, \text{Cheq}} = 9,977 \text{ m/s}^2$, $K = 1,5 \text{ m/s}^2$

ОПАЗВАНЕ НА ОКОЛНАТА СРЕДА

Електрически захранваните изделия не трябва да се изхвърлят с домашните отпадъци, а трябва да се предадат за оползотворяване в съответните заводи. Информация за оползотворяването може да бъде получена от продавача на изделието или от местните власти. Негодното електрическо и електронно оборудване съдържа неопасни вещества за естествената среда. Оборудването, неподадено за рециклиране, представлява потенциална заплаха за околната среда и за здравето на хората.

* Запазва се правото за извършване на промени.

„Grupa Torhex Spółka z ograniczoną odpowiedzialnością” Spółka komandytowa със седалище във Варшава на ul. Pograniczna 2 / 4 (наричана по-нататък: „Grupa Torhex”) информира, че всякакви авторски права върху съдържанието на настоящата инструкция (наричана по-нататък: „Инструкция”), включващи между другото нейния текст, поместените снимки, схеми, чертежи, а също така нейните композиции, принадлежат изключително на Grupa Torhex и подлежат на правна защита съгласно Закона от 4 февруари 1994 година за авторското право и сродните му права (виж Държавен вестник 2006 № 90 поз. 631 с по-нататъшните промени). Копирането, възпроизвеждането, публикуването, модифицирането с комерческа цел на цялата Инструкция, както и отделните ѝ елементи без съгласието на Grupa Torhex изразено в писмена форма, е строго забранено и може да доведе до привличането към гражданска и наказателна отговорност.

PRIJEVOD ORIGINALNIH UPUTA
**UDARNI ČEKIĆ
59GP800**

POZOR: PRIJE POČETKA KORIŠTENJA ELEKTRIČNOG ALATA TREBA PAŽLJIVO PROČITAT TE UPUTE I SPREMITI IH ZA DALJNJE KORIŠTENJE.

POSEBNI PROPISI O SIGURNOSTI
UPOZORENJA VEZANA ZA RAD SA ELEKTRIČNIM UDARNIM ČEKIĆEM
Pozor:

Prije početka radova na podešavanju, zamjeni pribora ili popravljanju uređaja utikač mrežnog kabela izvadite iz utičnice.

- **Koristite štitičke sluha za vrijeme rada s uređajem.** Ako se izlažete buci, to može dovesti do gubitka sluha.
- **Uređaj koristite sa dodatnim ručkama koje ste dobili u kompletu s električnim alatom.** Gubitak kontrole nad uređajem može dovesti do ozljeda djelatnika.
- **Za vrijeme izvođenja radova kod kojih bi uključen alat mogao zahvatiti skrivene električne vodove, električni alat držite isključivo za izolirane ručke.** Kod kontakta s mrežnim kablom može doći do prijenosa napona na metalne elemente električnog alata, što predstavlja opasnost od električnog udara.
- **Primijenite prikladan uređaj za traženje kako bi se pronašli skriveni opskrbeni vodovi. Kontakt s električnim vodovima može dovesti do požara i električnog udara.** Oštećenje plinske cijevi može dovesti do eksplozije. Probijanje vodovodne cijevi uzrokuje materijalne štete ili može prouzročiti električni udar.
- **Prije nego upotrijebite električni alat svaki put provjerite mrežni kabel, ako ustanovite da je oštećen, obratite se ovlaštenoj radionici za njegovu zamjenu.**
- **Za vrijeme rada električni alat uvijek držite s obje ruke i zauzmite stabilan radni položaj. Ručke održavajte čistim.** Sigurnije je držati električni alat s dvije ruke.
- **Za vrijeme rada s električnim alatom koji držite u gornjem položaju zauzmite stabilan i siguran položaj tijela i uvjerite se da dolje nema drugih osoba.**
- **Uključen električni alat ne usmjerujte prema sebi niti prema drugim osobama.**

POZORI! Uređaj je namijenjen za korištenje u zatvorenim prostorijama.

Bez obzira na sigurnu konstrukciju, upotrebu sigurnosnih sredstava i dodatnih zaštitnih mjera, uvijek postoji djelomični rizik od ozljeda nastalih tijekom rada.

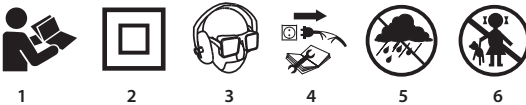
Objašnjenje korištenih piktograma.

1. Pročitajte upute za uporabu, poštujujte upozorenja i sigurnosne uvjete koje su u njima sadržane.
2. Uređaj s izolacijom druge klase.
3. Koristite sredstva individualne zaštite (zaštitne gogle, antifone, masku za zaštitu protiv prašine)
4. Izvadite mrežni kabel prije početka aktivnosti na podešavanju ili popravljanju alata.
5. Štitite od kiše.
6. Držite van dohvata djece.

KONSTRUKCIJA I NAMJENA

Udarni čekići su ručni električni alati s izolacijom II klase. Uređaj pokreće jednofazni komutatorski motor, čija je brzina okretaja reducirana pomoću zupčanog prijenosnika. Alati tog tipa se koriste za radove u betonu, cigli i sličnim materijalima. Područja njihove primjene su: izvođenje građevinarsko-adaptacijskih radova.

 **Električni alat se smije koristiti samo sukladno s njegovom namjenom.**

OPIS GRAFIČKIH STRANICA

Dolje navedeni brojevi se odnose na elemente uređaja koji se nalaze na grafičkim stranicama tih uputa.

1. Prihvat alata SDS Max
2. Prirubnica za pričvršćivanje
3. Prsten za blokadu postavki dlijeta
4. Gumb za blokadu prekidača
5. Prekidač
6. Štitnik motora
7. Pomoćna ručka
8. Gumb za blokadu pomoćne ručke

* Moguće su razlike između crteža i proizvoda.

OPIS KORIŠTENIH GRAFIČKIH ZNAKOVA



POZOR



UPOZORENJE



MONTAŽA/POSTAVKE



INFORMACIJA

DIJELOVI I DODATNA OPREMA

- | | |
|----------------------------------|----------|
| 1. Pomoćna ručka | - 1 kom. |
| 2. Dlijeta (točkasto i plosnato) | - 2 kom. |
| 3. Tuba s mazivom | - 1 kom. |
| 4. Krpica | - 1 kom. |
| 5. Transportni kovčeg | - 1 kom. |

PRIPREMA ZA RAD

POSTAVLJANJE POMOĆNE RUČKE



Zbog sigurnosti ljudi za vrijeme uporabe čekića uvijek koristite pomoćnu ručku.



Pomoćnu ručku možete postaviti u odabrani položaj na krugu kućišta čekića, a ista posjeduje i stepenasto podešavanje svojeg položaja.



- Popustite gumb za blokadu pomoćne ručke (8).
- Pomoćnu ručku (7) na krugu kućišta čekića okrenite u položaj koji najviše odgovara vrsti planiranog rada.
- Odvucite od kućišta čekića i postavite odabrani položaj pomoćne ručke (7) (**crtež A**).
- Stegnite gumb za blokadu pomoćne ručke (8) kako biste je pričvrstili.



MONTAŽA I ZAMJENA RADNIH ALATA

Čekić je namijenjen za rad s radnim alatima koji imaju prihvat tipa SDS Max. Prije početka rada očistite čekić i radne alate. Na rub radnog alata stavite tanji sloj maziva (**crtež B**). Na taj način ćete povećati trajnost uređaja.



Električni alat isključite iz mreže.

- Čekić naslonite na radionički stol.
- Primite prirubnicu za pričvršćivanje (2) prihvat SDS (1) i povucite prema natrag, savladavajući otpor opruge (uvažavajte grafičke znakove na prirubnici za pričvršćivanje).
- Valjak radnog alata stavite u prihvat, stavlajući ga sve dok ne osjetite otpor (može se pokazati potrebnim da okrenete radni alat tako da se nađe u pravilnom položaju) (**crtež C**).

- Oslobodite prirubnicu za pričvršćivanje (2), što će i pričvrstiti radni alat.
- Radni alat je pravilno namješten ako ga ne možete izvaditi bez da povučete prirubnicu za pričvršćivanje (2).
- Ako nakon stavljanja radnog alata prirubnica za pričvršćivanje se u potpunosti ne vraća u prvobitni položaj, izvadite radni alat i ponovite cijeli postupak.



Visoki učinak rada čekićem možete postići samo onda kad koristite oštre i neoštećene radne alate.

DEMONTAŽA RADNOG ALATA



Netom po završetku rada, radni alati mogu biti vrući. Klonite se direktnog dodira s njima i upotrijebite odgovarajuće zaštitne rukavice. Nakon što ih izvadite, radne alate treba očistiti.



- Odvucite prema natrag i pridržite prirubnicu za pričvršćivanje (2).
- Drugom rukom radni alat pomaknite prema naprijed (crtež C).



POSTAVLJANJE DLIJETA U ODABRANI POLOŽAJ

Prije početka rada možete prilagoditi položaj dlijeta tako da se nađe u položaju koji je najprikladniji za vrstu izvođenih radova. Dlijeto postavite u 1 od 12 položaja.

Ta je funkcija posebno korisna kod uporabe plosnatog i šiljatog dlijeta.



- Dlijeto montirajte u prihvat SDS (1).
- Povucite prsten za blokadu postavki dlijeta (3) prema naprijed (savladavajući otpor opruge) i postavite u odabrani položaj u bilo kojem smjeru na njegovom krugu (uvažavajte grafičke znakove na prstenu) (crtež D).
- Oslobodite pritisak na prsten za blokadu postavki dlijeta (3), tako da se prsten vrati u prvobitni položaj (ako se prsten ne vraća na svoje mjesto, malo ga okrenite i blokirajte dlijeto u odabranom položaju).



Dlijeto je pravilno osigurano ako prsten za blokadu postavke dlijeta (3) nije moguće okrenuti bez da ga povučete.

RAD / POSTAVKE

UKLJUČIVANJE / ISKLJUČIVANJE



Napon mreže mora odgovarati veličini napona koji je napisan na nazivnoj tablici čekića.



WUključivanje - pritisnite gumb prekidača (5).

Isključivanje – oslobodite pritisak na gumb prekidača (5).

Blokada prekidača (stalan rad)

Uključivanje:

- Pritisnite gumb prekidača (5) i pridržite u tom položaju.
- Pritisnite gumb za blokadu prekidača (4) (crtež E).
- Oslobodite pritisak na gumb prekidača (5).

Isključivanje:

- Pritisnite i oslobodite pritisak na gumb prekidača (5).



Zabranjena je uporaba čekića kad je prekidač oštećen.



RAD S ČEKIČEM, LOMLJENJE

Čekić primite s obje ruke i pokrenite. Kako biste postigli najbolju učinkovitost u radu, na čekić trebate vršiti stalan i umjeren pritisak (ne pretjeran), jer to može dovesti do pada efektivnosti rada. Čekić se puni stalnim elementom za podmazivanje i potrebno mu je određeno vrijeme za zagrijavanje, a ono ovisi o temperaturi okruženja. Ako čekić odložite (ne koristite) duže vrijeme ili ga koristite na niskim temperaturama, pustite da uređaj radi oko 2-3 minuta bez opterećenja.

Naoštreni radni alati povećavaju učinkovitost rada. Čisti otvori za ventilaciju smanjuju opasnost od pregrijavanja motora.



Za vrijeme rada na mjestu može između radnog alata i prihvata doći do istjecanja manje količine maziva. To je normalna pojava.

 **Prije svih radova održavanja, podešavanja ili izmjene alata i pribora treba izvući utikač iz mrežne utičnice.**

ODRŽAVANJE I SKLADIŠTENJE

-  • Čekić je najbolje čistiti pomoću mekane četkice ili komprimiranim zrakom pod malim pritiskom.
- Za čišćenje čekića ne koristite vodu niti kemijska sredstva za čišćenje.
- Brinte da otvori za ventilaciju motora budu uvijek propusni.
- U slučaju prekomjernog iskrenja na komutatoru obratite se kvalificiranoj osobi za provjeru stanja ugljenih četkica.
- Za zamjenu mrežnog kabela i za druge popravke obratite se isključivo ovlaštenoj servisnoj radionici.
- Uređaj uvijek čuvajte na suhom, van dohvata djece

ZAMJENA UGLJENIH ČETKICA

 **Istrošene (kraće od 5 mm), spaljene ili puknute ugljene četkice motora bez oklijevanja zamijenite. Uvijek mijenjajte istovremeno obje ugljene četkice.**

-  • Odvinite vijak za pričvršćivanje (a) i skinite štitnik motora (6) (crtež F).
- Izvadite istrošene ugljene četkice.
- Pomoću zraka pod pritiskom uklonite ugljenu prašinu.
- Stavite nove ugljene četkice (b) (ugljene četkice trebaju se slobodno namjestiti u držače četkica) (crtež G).
- Montirajte štitnik motora (6) i stegnite vijak za pričvršćivanje (a).

 **Nakon zamjene ugljenih četkica pokrenite čekić bez opterećenja i pričekajte 1-2 min, dok se ugljene četkice ne prilagode komutatoru motora.**

Za zamjenu ugljenih četkica obratite se isključivo kvalificiranoj osobi i koristite originalne zamjenske dijelove.

 Sve smetnje trebaju uklanjati ovlašteni serviseri proizvođača.

TEHNIČKI PARAMETRI

NAZIVNI PODACI

Udarni čekić	
Parametar	Vrijednost
Napon napajanja	230 V AC
Frekvencija napajanja	50 Hz
Nazivna snaga	1050 W
Frekvencija udara	2100 min ⁻¹
Energija udara	10 J
Tip prihvata radnih alata	SDS Max
Klasa zaštite	II
Težina (bez pribora)	5,41 kg
Godina proizvodnje	2015

PODACI VEZANI UZ BUKU I VIBRACIJE

Informacije o buci i vibracijama



Razine emitirane buke, kao što su razina akustičkog pritiska L_{p_A} te razina akustičke snage L_{w_A} i mjerna nesigurnost K , u dotičim uputama su navedene u skladu s normom EN 60745.

Vrijednosti podrhtavanja (vrijednost ubrzanja) a_h i mjerna nesigurnost K , su označene u skladu s normom EN 60745-2-6, i navedene u daljnjem tekstu.

Navedena u tim uputama razina podrhtavanja je izmjerena u skladu s definiranom u normi EN 60745 mjernom procedurom i može biti korištena za uspoređivanje električnih alata. Također, može se koristiti i za prvu ocjenu ekspozicije na podrhtavanja.

Navedene razine podrhtavanja su reprezentativne za osnovne primjene električnog alata. Ako električni alat upotrijebite u druge svrhe ili s drugim radnim alatima te u slučaju nedovoljnog održavanja, razina podrhtavanja se može promijeniti. Gore navedeni razlozi mogu dovesti do povećanja ekspozicije na podrhtavanja za vrijeme cijelog radnog razdoblja.

Kako biste precizno ocijenili ekspoziciju na podrhtavanja, uzmite u obzir razdoblja kad je električni alat isključen, ili kad je uključen, ali se ne koristiti za rad. Na taj način zbrojena ekspozicija na podrhtavanja može se pokazati znatno manja. Upotrijebite dodatna zaštitna sredstva kako biste osigurali radnika od posljedica vibracija, na primjer mjere održavanja električnog alata i radnih alara, osiguranje odgovarajuće temperature ruku, pravilna organizacija rada.

Razina akustičnog pritiska $L_{p_A} = 84,97 \text{ dB(A)}$ $K = 3 \text{ dB(A)}$

Razina akustične snage $L_{w_A} = 105 \text{ dB(A)}$ $K = 3 \text{ dB(A)}$

Vrijednost ubrzanja vibracija (rad sa dlijetom) :

- prednja ručka $a_{h,Cheq} = 18,614 \text{ m/s}^2$, $K = 1,5 \text{ m/s}^2$
- stražnja ručka $a_{h,Cheq} = 9,977 \text{ m/s}^2$, $K = 1,5 \text{ m/s}^2$

ZAŠTITA OKOLIŠA



Električne proizvode ne bacajte zajedno s kućnim otpacima već ih zbrinite na odgovarajućim mjestima. Informacije o mjestima zbrinjavanja daju prodavači proizvoda ili odgovorne mjesne službe. Istrošeni električni i elektronički alati sadrže supstance koje mogu štetiti okolišu. Nezbrinuti proizvodi mogu biti opasni po zdravlje ljudi i za okoliš.

* Pridržavamo pravo na izvođenje promjena.

„Grupa Topex Spółka z ograniczoną odpowiedzialnością” Spółka komandytowa sa sjedištem u Varšavi, ul. Pograniczna 2/4 (u daljnjem tekstu: „Grupa Topex”) daje na znanje da sva autorska prava vezana uz sadržaj ovih uputa (dalje: „Upute”), uključujući test, slike, sheme, crteže te također njihove kompozicije pripadaju isključivo Grupa Topex - u i podliježu pravnoj zaštiti, sukladno sa Zakonom od dana 4. veljače 1994 godine, o autorskim pravima i sličnim pravima (N.N. 2006 Br. 90 Stavak 631 uključujući i kasnije promjene). Kopiranje, preoblikovanje, publiciranje, modificiranje u komercijalne svrhe cijelih Uputa kao i pojedinačnih njihovih dijelova, bez suglasnosti Grupa Topex -a koje je dano u pismenom obliku, je najstrože zabranjeno i može dovesti do prekršajne i krivične odgovornosti.

ČEKIĆ ZA KOVANJE 59GP800

PAŽNJA: PRE PRISTUPANJA UPOTREBI ELEKTROUREĐAJA, POTREBNO JE PAŽLJIVO PROČITATI DOLE DATO UPUTSTVO I PRIDRŽAVATI GA SE U DALJOJ UPOTREBI.

OPŠTE MERE BEZBEDNOSTI

UPOZORENJA VEZANA ZA RAD SA ELEKTRIČNIM ČEKIĆEM

Pažnja:

Pre pristupanja operacijama vezanim za korišćenje ili popravku, potrebno je izvaditi utikač iz strujne utičnice.

- Treba koristiti sredstva za zaštitu sluha tokom rada. Izlaganje buci može dovesti do gubitka sluha.
- Elektrouređaj se koristi zajedno sa dodatnim drškama, dobijenim sa elektrouređajem. Gubitak kontrole može dovesti do povreda operatera.
- Prilikom obavljanja poslova, tokom kojih uređaj može da dođe u kontakt sa sakrivenim strujnim kablovima, elektrouređaj treba držati isključivo za izolovane drške. Kontakt sa strujnim kablom može dovesti do prenosa napona na metalne elemente elektrouređaja i dovesti do strujnog udara.
- Treba koristiti odgovarajuće uređaje u cilju lokalizacije sakrivenih strujnih kablova. Kontakt sa kablovima koji su pod naponom može dovesti do požara ili strujnog udara. Oštećenje gasnog kabla može dovesti do eksplozije. Prodiranje u vodovod može dovesti do strujnog udara, a takkođe uzrokovati i veliku materijalnu štetu.
- Pre uključivanja elektrouređaja povremeno proveravati strujni kabl, u slučaju oštećenja zameniti ga u ovlašćenom servisu.
- Elektrouređaj za vreme rada uvek držati sa oba dlana, koristeći stabilnu poziciju rada. Drške održavati u čistom stanju. Elektrouređaj koji se drži sa obe ruke je bezbedniji.
- Za vreme upotrebe elektrouređaja, koji je okrenut ka gore, potrebno je rastaviti stopala i uveriti se da ispod nema drugih osoba.
- Zabranjeno je okretati elektrouređaj koji radi prema drugim osobama ili prema sebi.

PAŽNJA: Uređaj služi za rad unutar prostorija.

Pored upotrebe sigurnosne konstrukcije, bezbednosnih sredstava i dodatnih zaštitnih sredstava, uvek postoji rizik od povrede tokom rada.

Objašnjenja korišćenih piktograma.

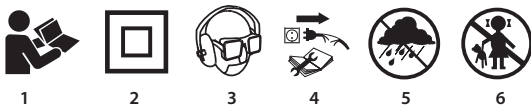

1. Pročitaj uputstvo za upotrebu, pridržavaj se upozorenja i saveta za bezbednost koja se tamo nalaze.
2. Uređaj sa izolacijom druge klase.
3. Koristiti sredstva za ličnu zaštitu (zaštitne naočari, zaštitu za sluh, masku protiv prašine)
4. Isključiti strujni kabl pre početka operacija korišćenja ili popravke.
5. Čuvati od uticaja kiše.
6. Deci je zabranjen pristup uređaju.

IZRADA I NAMENA

Čekić je ručni elektrouređaj sa izloacijom II klase. Uređaj se puni preko jednofaznog motora, čija se brzina obrtaja reguliše uz pomoć zupčastog prenosioca. Elektrouređaji ovog tipa u širokoj su upotrebi za obavljanje poslova u betonu, cigli i sličnim materijalima. Opseg upotrebe je obavljanje popravki - građevinskih.

Zabranjeno je koristiti elektrouređaj suprotno od njegove namene.



OPIS GRAFIČKIH STRANA

Dole data numeracija odnosi se na elemente uređaja, prikazane na grafičkim stranicama dole datog uputstva.

1. Drška SDS Max
2. Pričvrtni tulac
3. Prsten blokade postavljanja dleta
4. Taster za blokadu startera
5. Starter
6. Zaštita motora
7. Pomoćna drška
8. Točkić blokade pomoćne drške

* Mogu se pojaviti razlike između crteža i proizvoda.

OPIS KORIŠĆENIH GRAFIČKIH ZNAKOVA



PAŽNJA



UPOZORENJE



MONTIRANJE / SASTAVLJANJE



INFORMACIJA

OPREMA I DODACI

- | | |
|----------------------------------|----------|
| 1. Pomoćna drška | - 1 kom. |
| 2. Dleta (tačkasta i pljosnata) | - 2 kom. |
| 3. Tuba sa mazivom | - 1 kom. |
| 4. Guma | - 1 kom. |
| 5. Transportni kofer | - 1 kom. |

PRIPREMA ZA RAD

POSTAVLJANJE POMOĆNE DRŠKE



U cilju bezbednosti pri rukovanju čekićem, uvek treba koristiti pomoćnu dršku.



Pomoćna drška osim mogućnosti postavljanja u odgovarajući položaj na obodu kućišta čekića poseduje skokovitu regulaciju svog položaja.



- Otpustiti točkić blokade pomoćne drške (8).
- Okrenuti pomoćnu dršku (7) na obodu kućišta čekića u najzgodniji položaj za uslove planiranog rada.
- Nagnuti od kućišta čekića i postaviti odabrani položaj pomoćne drške (7) (slika A).
- Pričvrstiti točkić blokade pomoćne drške (8) u cilju njenog pričvršćivanja.



MONTAŽA I PROMENA RADNIH ALATKI

Čekić je prilagođen za rad sa radnim alatima koje poseduju dršku tipa SDS Max. Pre početka posla očistiti čekić i radni alat. Naneti tanak sloj maziva na osovinu radne alatke (slika B). Ta operacija obezbeđuje duži rok trajanja uređaja.



Isključiti elektrouređaj iz struje.

- Nasloniti čekić na radni sto.
- Uhvatiti pričvrtni tulac (2) drške SDS (1) i odgurnuti je nazad, savlađujući otpor opruge (potrebno je pratiti grafičke oznake na pričvrstnom tulcu).
- Postaviti osovinu radnog alata u dršku, gurnuvši sve do tačke otpora (može doći do potrebe obrtanja radnog alata, sve dok ne zauzme prvilan položaj). (slika C).
- Osloboditi pričvrtni tulac (2), što dovodi do konačnog pričvršćivanja radne alatke.
- Radni alat je pravilno postavljen, ukoliko nije moguće izvaditi ga bez odvajanja pričvrstnog tulca drške (2).

- Ukoliko se tulac ne vraća u potpunosti u prvobitan položaj, treba izvaditi radni alat i celu operaciju ponoviti.

 **Visoka efikasnost rada udarnog čekića postiže se samo onda kada su upotrebljene oštre i neoštećene radne alatke.**

DEMONTAŽA RADNIH ALATKI

 **Odmah nakon završetka posla, radne alatke mogu biti vrele. Treba izbegavati neposredan kontakt s njima i koristiti odgovarajuće zaštitne rukavice. Radne alatke nakon vađenja treba očistiti.**

- 
 - Pomeriti unazad i pridržati pričvrсни tulac (2).
 - Drugom rukom izvući radnu alatku napred (slika C).

POSTAVLJANJE DLETA U ODABRANI POLOŽAJ

 Pre pristupanja poslu moguće je podesiti položaj dleta tako da ono bude u najpovoljnijem položaju za nameravani posao. Dleto može da se postavi u 1 od 12 položaja.

Funkcija posebno zgodna prilikom upotrebe pljosnatog ili oblikovanog dleta.

- 
 - Montirati dleto u SDS dršku (1).
 - Izvući prsten blokade postavljanja dleta (3) napred (savlađujući otpor opruge) i okrenuti u odabrani položaj u bilo kom smeru na njegovom obodu (potrebno je pratiti grafičke oznake na prstenu) (slika D).
 - Otpustiti pritisak sa prstena blokade postavljanja dleta (3), kako bi se prsten vratio u prvobitni položaj (ukoliko se prsten ne vraća na svoje mesto potrebno je neznatno obrnuti ga, kako bi se dleto zablokiralo u odabranom položaju).

 **Dleto je pravilno osigurano ako prsten blokade postavljanja dleta (3) ne može da se obrne bez izvlačenja.**

RAD / POSTAVKE

UKLJUČIVANJE / ISKLJUČIVANJE

 **Napon mreže mora odgovarati visini napona koji je dat na nominalnoj tablici čekića.**

-  **Uključivanje** - pritisnuti taster startera (5).
Isključivanje - otpustiti pritisak na tasteru startera (5).

Blokada startera (stalni rad)

Uključivanje:

- Pritisnuti taster startera (5) i zadržati u tom položaju.
- Pritisnuti taster blokade startera (4) (slika E).
- Otpustiti pritisak sa tastera startera (5).

Isključivanje:

- Pritisnuti i otpustiti pritisak sa tastera startera (5).

 **Zabranjeno je koristiti čekić ukoliko je starter oštećen.**

RAD ČEKIĆEM, RUŠENJE

 Uхватiti čekić sigurno obema rukama i pokrenuti. Kako bi se postigla najveća produktivnost tokom obavljanja posla, potrebno je vršiti siguran i stalan, ali umeren pritisak (ne prekomeran), kako ne bi došlo do pada efikasnosti rada. Čekić je odgovarajuće podmazan prilikom proizvodnje i spreman je za upotrebu. Čekić koji je napunjen trajnim mazivnim sredstvom zahteva neko vreme kako bi se zagrejao, što zavisi od temperature okruženja. Ukoliko je čekić ostavljen (ne koristi se) na duže vreme ili se koristi na niskoj temperaturi, potrebno je dozvoliti mu da radi bez opterećenja oko 2-3 minuta.

Naoštrene radne alatke povećavaju efikasnost posla. Očišćeni ventilacioni otvori smanjuju rizik od pregrevanja motora.

 **Tokom rada moguće je da se pojave male količine maziva između radne alatke i drške. To je normalna pojava.**

KORIŠĆENJE I ODRŽAVANJE

 **Pre pristupanja bilo kakvim operacijama vezanim za podešavanje, upotrebu ili popravku, potrebno je uređaj isključiti iz struje.**

ČUVANJE I ODRŽAVANJE



- Čekić je najbolje čistiti uz pomoć meke četke ili talasa kompresovanog vazduha, niskog pritiska.
- Za čišćenje čekića nije dozvoljeno koristiti vodu niti bilo kakva sredstva za čišćenje.
- Ventilacioni otvori motora uvek moraju da budu u prohodnom stanju.
- U slučaju pojave prekomernog varničenja na motoru, preporučuje se da kvalifikovana osoba proveri stanje ugljenih četki motora.
- Promenu strujnog kabla ili druge popravke, treba poveriti isključivo ovlašćenom servisu.
- Čekić uvek treba čuvati na suvom mestu, nedostupnom za decu.

PROMENA UGLJENIH ČETKI



Iskorišćene (kraće od 5 mm), spaljene ili napukle ugljene četke motora potrebno je odmah zameniti. Uvek se menjaju obe četke istovremeno.



- Odvrnuti pričvrstni navrtanj (a) i skinuti zaštitu motora (b) (slika F).
- Izvaditi iskorišćene ugljene četke.
- Ukloniti eventualnu ugljenu prašinu uz pomoć kompresovanog vazduha.
- Postaviti nove ugljene četke (b) (ugljene četke uvek treba da stoje slobodno u držaču za četke) (slika G).
- Montirati zaštitu motora (b) i pričvrstiti navrtanj (a).



Nakon promene ugljenih četki potrebno je pokrenuti čekić bez opterećenja i sačekati 1-2 minuta da se četke uklope sa motorom.

Operaciju promene ugljenih četki treba poveriti isključivo kvalifikovanoj osobi, koristeći originalne delove.



Sve vrste popravki treba poveriti ovlašćenom servisu proizvođača.

TEHNIČKE KARAKTERISTIKE

NOMINALNI PODACI

Čekić za kovanje	
Parametar	Vrednost
Napon struje	230 V AC
Frekvencija struje	50 Hz
Nominalna snaga	1050 W
Frekvencija udara	2100 min ⁻¹
Energija udara	10 J
Tip drške radnih alatki	SDS Max
Klasa bezbednosti	II
Masa (bez pribora)	5,41 kg
Godina proizvodnje	2015

PODACI VEZANI ZA BUKU I PODRHTAVANJE**Informacije na temu buke i vibracije**

i Nivo emitovane buke, poput nivoa emitovanog akustičnog pritiska L_{p_A} ili nivo akustične snage L_{w_A} i merna nesigurnost K , date su dole u uputstvu u skladu sa normom EN 60745.

Izmerena vrednost podrhtavanja (vrednost ubrzanja) a_h i merna nesigurnost K označene su u skladu sa normom EN 60745-2-6, i date niže.

Nivo podrhtavanja koji je dat u uputstvu izmeren je prema odredbama norme EN 60745 merne procedure i može da se koristi za upoređivanja elektrouređaja. Takođe može da se koristi za preliminarnu procenu izloženosti vibracijama.

Dati nivo podrhtavanja je reprezentativan za osnovnu upotrebu elektrouređaja. Ukoliko se elektrouređaj koristi u druge svrhe ili sa drugim radnim alatima, takođe ako nije pravilno skladišten, nivo podrhtavanja može da se promeni. Gore dati uzroci mogu dovesti do povećanja izloženosti vibracijama tokom celog vremena rada.

Kako bi se precizno procenila izloženost vibracijama potrebno je uzeti u obzir periode kada je elektrouređaj isključen i kada je uključen ali se ne koristi za rad. Na taj način potpuna izloženost vibracijama može se pokazati znatno nižom. Potrebno je uvesti dodatne mere bezbednosti u cilju zaštite korisnika od efekata vibracija, poput: održavanje elektrouređaja i radnih alati, obezbeđivanje odgovarajuće temperature ruku, organizacije posla.

Nivo akustičnog pritiska $L_{p_A} = 84,97 \text{ dB(A)}$ $K = 3 \text{ dB(A)}$

Nivo akustične snage $L_{w_A} = 105 \text{ dB(A)}$ $K = 3 \text{ dB(A)}$

Izmerena vrednost brzine podrhtavanja (štemovanje):

- prednja drška $a_{h, \text{Cheq}} = 18,614 \text{ m/s}^2$, $K = 1,5 \text{ m/s}^2$
- zadnja drška $a_{h, \text{Cheq}} = 9,977 \text{ m/s}^2$, $K = 1,5 \text{ m/s}^2$

ZAŠTITA SREDINE

Proizvode koji se napajaju strujom ne treba bacati s otpacima iz kuće, već ih treba predati u otpadne sirovine u odgovarajućim ustanovama. Informacije o otpadnim sirovinama daje prodavac proizvoda ili gradska vlast. Iskorišćeni uređaj električni ili elektronski sadrži supstance osetljive za životnu sredinu. Uređaji koji nisu za reciklažu predstavljaju potencijalno narušavanje životne sredine i zdravlja ljudi.

* Zadržava se pravo unošenja izmena.

„Grupa Topex Spółka z ograniczoną odpowiedzialnością“ Spółka komandytowa sa sedištem u Varšavi, ulica Pograniczna 2/4 (u daljem tekstu: „Grupa Topex“) informiše da, sva autorska prava na sadržaj dole datog uputstva (u daljem tekstu: „Uputstvo“), u kome između ostalog, tekst uputstva, postavljene fotografije, sheme, crteži, a takođe i sastav, pripadaju isključivo Grupa Topex -u i podležu pravnoj zaštiti u skladu sa propisom od dana 4. februara 1994. godine, o autorskim pravima i sličnim pravima (tj. Pravni glasnik 2006 broj 90, član 631, sa kasnijim izmenama). Kopiranje, menjanje, objavljivanje, menjanje u cilju komercijalizacije, celine Uputstva kao i njenih delova, bez saglasnosti Grupa Topex -a u pismenoj formi, strogo je zabranjeno i može dovesti do pozivanja na odgovornost kako građansku tako i sudsku.

ΣΚΑΠΤΙΚΟ ΠΙΣΤΟΛΕΤΟ 59GR800

ΠΡΟΣΟΧΗ: ΠΡΟΤΟΥ ΞΕΚΙΝΗΣΕΙ Η ΧΡΗΣΗ ΤΟΥ ΗΛΕΚΤΡΙΚΟΥ ΕΡΓΑΛΕΙΟΥ, ΟΦΕΙΛΕΤΕ ΝΑ ΔΙΑΒΑΣΕΤΕ ΠΡΟΣΕΚΤΙΚΑ ΤΙΣ ΠΑΡΟΥΣΕΣ ΟΔΗΓΙΕΣ ΧΡΗΣΗΣ ΚΑΙ ΝΑ ΤΙΣ ΔΙΑΤΗΡΗΣΕΤΕ ΩΣ ΒΟΗΘΗΜΑ.

ΕΙΔΙΚΕΣ ΑΠΑΙΤΗΣΕΙΣ ΑΣΦΑΛΕΙΑΣ

ΠΡΟΕΙΔΟΠΟΙΗΣΕΙΣ ΑΣΦΑΛΕΙΑΣ ΓΙΑ ΤΑ ΗΛΕΚΤΡΟΚΙΝΗΤΑ ΣΚΑΠΤΙΚΑ ΠΙΣΤΟΛΕΤΑ

Προσοχή:

Προβαίνοντας σε οιοσδήποτε ενέργειες που αφορούν στη ρύθμιση ή την επισκευή, οφείλετε να αποσυνδέσετε το ρευματολήπτη του καλωδίου τροφοδοσίας από τον ρευματοδότη.

- Κατά τη χρήση του εργαλείου, να χρησιμοποιείτε μέσα προστασίας των οργάνων της ακοής. Επίδραση του θορύβου μπορεί να προκαλέσει απώλεια της ακοής.
- Κατά τη χρήση του ηλεκτρικού εργαλείου, να χρησιμοποιείτε τις πρόσθετες χειρολαβές που περιέχονται στη συσκευασία στην οποία διατίθεται. Απώλεια ελέγχου του εργαλείου μπορεί να οδηγήσει σε σωματικές βλάβες.
- Κρατάτε το ηλεκτρικό εργαλείο μόνο από τις μονωμένες επιφάνειες των χειρολαβών, διότι το εργαλείο εργασίας ενδέχεται κατά τη λειτουργία του να έρθει σε επαφή με μια κρυφή καλωδίωση ή το καλώδιο του ίδιου του ηλεκτρικού εργαλείου. Κατά την επαφή του εργαλείου εργασίας με το υπό τάση καλώδιο, τα εκτεθειμένα μεταλλικά μέρη του ηλεκτρικού εργαλείου ενδέχεται να τεθούν υπό τάση και να προκαλέσουν ηλεκτροπληξία του χειριστή.
- Χρησιμοποιήστε ειδικές συσκευές για τον εντοπισμό μιας κρυφής ηλεκτρικής καλωδίωσης. Η επαφή με καλώδια που βρίσκονται υπό τάση ενδέχεται να προκαλέσει πυρκαγιά ή ηλεκτροπληξία. Βλάβη ενός αγωγού αερίου ενδέχεται να προκαλέσει έκρηξη. Μπορεί να προκληθεί περιουσιακή ζημιά λόγω βλάβης σωλήνων ύδρευσης, καθώς επίσης ελλοχεύει ο κίνδυνος ηλεκτροπληξίας.
- Προτού ενεργοποιήσετε το ηλεκτρικό εργαλείο, ελέγξτε το καλώδιο τροφοδοσίας του και, σε περίπτωση ύπαρξης βλαβών, αποταθείτε στο ειδικευμένο συνεργείο επισκευών για την αντικατάστασή του.
- Κατά τη λειτουργία του ηλεκτρικού εργαλείου, να το κρατάτε με τα δύο σας χέρια και να λάβετε μια σταθερή στάση του σώματος. Να διατηρείτε τις χειρολαβές σε καθαρή κατάσταση. Το ηλεκτρικό εργαλείο το οποίο το κρατά ο χειριστής με τα δύο του χέρια είναι πιο ασφαλές.
- Εάν χρησιμοποιείτε το ηλεκτρικό εργαλείο σε ύψος, λάβετε μια σταθερή στάση του σώματος και βεβαιωθείτε ότι δεν υπάρχουν τρίτοι από κάτω.
- Απαγορεύεται να κατευθύνετε το ενεργοποιημένο ηλεκτρικό εργαλείο προς τον εαυτό σας ή τρίτους.

ΠΡΟΣΟΧΗ: Το ηλεκτρικό εργαλείο έχει σχεδιαστεί για λειτουργία σε κλειστούς χώρους.

Παρά την ασφαλή κατασκευή, τα ληφθέντα μέτρα ασφαλείας και τη χρήση μέσων προστασίας, πάντοτε υπάρχει ένας εναπομένον κίνδυνος τραυματισμού κατά τη λειτουργία του εργαλείου.

Επεξήγηση των εικονογραμμάτων

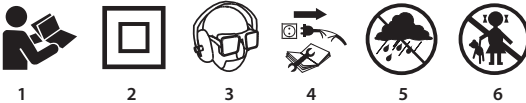

1. Διαβάστε τις οδηγίες χρήσης, ακολουθείτε τις συστάσεις και τηρείτε τους κανόνες ασφαλείας που παρατίθενται σε αυτές.
2. Ηλεκτρικό εργαλείο κλάσης II.
3. Να χρησιμοποιείτε μέσα ατομικής προστασίας (προστατευτικά γυαλιά, ωτοασπίδες, μάσκα προστασίας από τη σκόνη)
4. Αποσυνδέστε το καλώδιο τροφοδοσίας, προτού προβείτε στις εργασίες επισκευής και ρύθμισης.
5. Προστατέψτε από τη βροχή.

6. Μην αφήνετε τα παιδιά να ακουμπούν το ηλεκτρικό εργαλείο.

ΚΑΤΑΣΚΕΥΗ ΚΑΙ ΧΡΗΣΗ

Το σκαπτικό πιστολέτο είναι ηλεκτρικό εργαλείο χειρός με ασφάλεια κλάσης II. Είναι εξοπλισμένο με τον μονοφασικό κινητήρα με συλλέκτη. Ο αριθμός στροφών του κινητήρα ρυθμίζεται μέσω του οδοντωτού τροχού μετάδοσης κίνησης. Ηλεκτρικά εργαλεία συγκεκριμένου τύπου χρησιμοποιούνται ευρέως για τις εργασίες σε μπετόν, τούβλο και παρόμοια υλικά. Τομέας εφαρμογής του ηλεκτρικού εργαλείου: οικοδομικές εργασίες και εργασίες ανακαίνισης.

 **Απαγορεύεται να χρησιμοποιείτε το ηλεκτρικό εργαλείο πέραν του σκοπού κατασκευής του.**

ΠΕΡΙΓΡΑΦΗ ΣΤΙΣ ΕΙΚΟΝΕΣ

Η αρίθμηση στην παρακάτω λίστα αφορά τα εξαρτήματα του εργαλείου που παρουσιάζονται στις σελίδες με εικόνες.

1. Υποδοχή SDS Max
2. Δακτύλιος συγκράτησης
3. Δακτύλιος ασφάλισης θέσης καλεμιού
4. Κουμπί ασφάλισης του διακόπτη
5. Διακόπτης
6. Κάλυμμα του κινητήρα
7. Βοηθητική χειρολαβή
8. Βίδα ασφάλισης της βοηθητικής χειρολαβής

* Το ηλεκτρικό εργαλείο που αποκτήσατε μπορεί να έχει μικρές διαφορές από αυτό της εικόνας

ΕΠΕΞΗΓΗΣΗ ΠΡΟΕΙΔΟΠΟΙΗΤΙΚΩΝ ΣΗΜΑΤΩΝ



ΠΡΟΣΟΧΗ



ΠΡΟΕΙΔΟΠΟΙΗΣΗ



ΣΥΝΑΡΜΟΛΟΓΗΣΗ/ΡΥΘΜΙΣΕΙΣ



ΠΛΗΡΟΦΟΡΙΕΣ

ΕΞΑΡΤΗΜΑΤΑ ΚΑΙ ΕΠΙΠΛΕΟΝ ΑΝΤΑΛΛΑΚΤΙΚΑ

- | | |
|-------------------------------------|---------|
| 1. Βοηθητική χειρολαβή | - 1 τμχ |
| 2. Καλέμια (μυτερό και πλατυκάλεμο) | - 2 τμχ |
| 3. Σωληνάριο με λιπαντικό | - 1 τμχ |
| 4. Πανάκι | - 1 τμχ |
| 5. Κασετίνα | - 1 τμχ |

ΠΡΟΕΤΟΙΜΑΣΙΑ ΓΙΑ ΕΡΓΑΣΙΑ

ΤΟΠΟΘΕΤΗΣΗ ΤΗΣ ΠΡΟΣΘΕΤΗΣ ΧΕΙΡΟΛΑΒΗΣ

 **Για λόγους ασφαλείας, όταν εργάζεσθε με το σκαπτικό πιστολέτο, να χρησιμοποιείτε την πρόσθετη χειρολαβή.**

 Επιπλέον της δυνατότητας τοποθέτησης σε ελεύθερη θέση περιμετρικά του σώματος του σκαπτικού πιστολέτου, η πρόσθετη χειρολαβή διαθέτει βαθμιδωτή ρύθμιση της θέσης.

- Χαλαρώστε τη βίδα ασφάλισης της βοηθητικής χειρολαβής (8).
- Στρέψτε τη βοηθητική χειρολαβή (7) γύρω από το σώμα του σκαπτικού πιστολέτου, στην πιο βολική στις συγκεκριμένες συνθήκες εργασίας θέση.
- Τοποθετήστε τη βοηθητική χειρολαβή στην επιλεχθείσα θέση, απομακρύνοντάς την από το σώμα του σκαπτικού πιστολέτου (7) **(εικ. Α)**.
- Σφίξτε τη βίδα ασφάλισης της βοηθητικής χειρολαβής (8) ώστε να ολοκληρώσετε τη στερέωση.

ΤΟΠΟΘΕΤΗΣΗ ΚΑΙ ΑΝΤΙΚΑΤΑΣΤΑΣΗ ΤΩΝ ΕΡΓΑΛΕΙΩΝ ΕΡΓΑΣΙΑΣ

Το σκαπτικό πιστολέτο είναι σχεδιασμένο για λειτουργία με τα εργαλεία εργασίας με στέλεχος τύπου SDS Max. Προτού προβείτε στην εργασία, καθαρίστε το σκαπτικό πιστολέτο και το εργαλείο εργασίας. Απλώστε ένα λεπτό στρώμα λιπαντικού πάνω στο στέλεχος του εργαλείου εργασίας (**εικ. Β**). Αυτό θα αυξήσει την περίοδο χρήσης του ηλεκτρικού εργαλείου.

Αποσυνδέστε το ηλεκτρικό εργαλείο από το δίκτυο παροχής ρεύματος.

- Στηρίξτε το σκαπτικό πιστολέτο πάνω στον πάγκο εργασίας.
- Πιάστε τον δακτύλιο συγκράτησης (2) της υποδοχής SDS (1) και τραβήξτε τον προς τον εαυτό σας, υπερνικώντας την αντίσταση του ελατηρίου (προσέξτε τα γραφικά σύμβολα πάνω στον δακτύλιο συγκράτησης).
- Εισάγετε το στέλεχος του εργαλείου εργασίας στην υποδοχή έως το τέλος της διαδρομής (εάν χρειαστεί, στρέψτε το εργαλείο εργασίας με τέτοιο τρόπο, ούτως ώστε να αποκτήσει τη σωστή θέση) (**εικ. C**).
- Αφήστε τον δακτύλιο συγκράτησης (2), ούτως ώστε να στερεωθεί εξ' ολοκλήρου το εργαλείο εργασίας.
- Το εργαλείο εργασίας είναι σωστά τοποθετημένο, εάν είναι αδύνατον να το αφαιρέσετε χωρίς να τραβήξετε τον δακτύλιο συγκράτησης της υποδοχής (2).
- Εάν ο δακτύλιος συγκράτησης δεν επανέρχεται πλήρως στην αρχική του θέση, αφαιρέστε το εργαλείο εργασίας και επαναλάβετε όλη τη διαδικασία από την αρχή.

 **Υψηλή αποτελεσματικότητα της εργασίας με το σκαπτικό πιστολέτο θα επιτευχθεί μόνο υπό την προϋπόθεση χρήσης αιχμηρών και άφθαρτων εξαρτημάτων εργασίας.**

ΑΦΑΙΡΕΣΗ ΤΟΥ ΕΡΓΑΛΕΙΟΥ ΕΡΓΑΣΙΑΣ

 **Κατόπιν ολοκλήρωσης της λειτουργίας, το εργαλείο εργασίας μπορεί να είναι θερμό. Αποφεύγετε την απευθείας επαφή με το εργαλείο εργασίας και χρησιμοποιείτε κατάλληλα προστατευτικά γάντια. Καθαρίστε το εργαλείο εργασίας κατόπιν αφαίρεσής του από την υποδοχή.**

- Τραβήξτε τον δακτύλιο συγκράτησης προς τα πίσω και συγκρατήστε τον (2).
- Αφαιρέστε το εργαλείο εργασίας προς τα μπρος με το άλλο σας χέρι (**εικ. C**).

ΤΟΠΟΘΕΤΗΣΗ ΤΟΥ ΚΑΛΕΜΙΟΥ ΣΤΗΝ ΕΠΙΛΕΧΘΕΙΣΑ ΘΕΣΗ

Προτού προβείτε στην εργασία, μπορείτε να στερεώσετε το καλέμι στην πιο βολική για σας θέση ανάλογα με την προγραμματιζόμενη εργασία. Μπορείτε να ασφαλίσετε το καλέμι σε 1 εκ των 12 θέσεων. Αυτή η λειτουργία είναι ιδιαίτερα χρήσιμη κατά τη χρήση πλατυκάλεμου και καλεμιού για δημιουργία προφίλ.

- Εισάγετε το καλέμι μέσα στην υποδοχή SDS (1).
- Τραβήξτε τον δακτύλιο ασφάλισης του καλεμιού (3) προς τα μπρος (υπερνικώντας την αντίσταση του ελατηρίου) και στρέψτε τον στην επιλεχθείσα θέση, σε ελεύθερη κατεύθυνση περιμετρικά του σώματός του (προσέξτε τα γραφικά σύμβολα πάνω στον δακτύλιο) (**εικ. D**).
- Αφήστε τον δακτύλιο ασφάλισης του καλεμιού (3), ώστε ο δακτύλιος να επανέλθει στην αρχική του θέση (εάν ο δακτύλιος δεν επιστρέψει στην αρχική του θέση, στρέψτε τον ελαφρώς, ώστε να ασφαλίσετε το καλέμι στην επιλεχθείσα θέση).

 **Το καλέμι είναι σωστά ασφαλισμένο, όταν ο δακτύλιος ασφάλισης της θέσης του καλεμιού (3) είναι αδύνατον να στρέψει χωρίς να τον τραβήξετε.**

ΛΕΙΤΟΥΡΓΙΑ / ΡΥΘΜΙΣΕΙΣ

ΕΝΕΡΓΟΠΟΙΗΣΗ / ΑΠΕΝΕΡΓΟΠΟΙΗΣΗ

 **Η τάση του δικτύου παροχής ρεύματος πρέπει να αντιστοιχεί στην τάση που αναγράφεται στην πινακίδα στοιχείων του σκαπτικού πιστολέτου.**

 **Ενεργοποίηση:** πιέστε τον διακόπτη (5).
Απενεργοποίηση: αφήστε τον διακόπτη (5).

Ασφάλιση του διακόπτη (αδιάκοπη λειτουργία)

Ενεργοποίηση:

- Πιέστε τον διακόπτη (5) και κρατήστε τον σ' αυτή τη θέση.

- Πιέστε το κουμπί ασφάλισης του διακόπτη (4) (εικ. Ε).
- Αφήστε τον διακόπτη (5).

Απενεργοποίηση:

- Πιέστε και αφήστε τον διακόπτη (5).



Δεν πρέπει να χρησιμοποιείτε το σκαπτικό πιστολέτο, εάν ο διακόπτης του έχει βλάβη.



ΕΡΓΑΣΙΑ ΜΕ ΤΟ ΣΚΑΠΤΙΚΟ ΠΙΣΤΟΛΕΤΟ, ΚΑΤΕΔΑΦΙΣΗ

Πιάστε γερά το σκαπτικό πιστολέτο με τα δύο σας χέρια και ενεργοποιήστε το. Η αποτελεσματικότερη λειτουργία επιτυγχάνεται, όταν ασκείτε ομοιόμορφη, ήπια πίεση στο σκαπτικό πιστολέτο (και όχι υπερβολική, διότι αυτό θα μειώσει την αποτελεσματικότητα της λειτουργίας του). Το σκαπτικό πιστολέτο έχει επαρκή ποσότητα του λιπαντικού από το εργοστάσιο κατασκευής του και είναι έτοιμο για χρήση. Το γεμισμένο με στερεό λιπαντικό σκαπτικό πιστολέτο απαιτεί ορισμένη ώρα για προθέρμανση, ανάλογα με τη θερμοκρασία του περιβάλλοντος. Εάν το σκαπτικό πιστολέτο έχει πολύ καιρό να χρησιμοποιηθεί ή θα χρησιμοποιηθεί σε χαμηλές θερμοκρασίες, αφήστε το να λειτουργήσει άνευ φορτίου για 2 με 3 λεπτά.

Η απόδοση του εργαλείου αυξάνεται, όταν το εργαλείο εργασίας είναι αιχμηρό. Ο κίνδυνος υπερθέρμανσης του κινητήρα είναι μικρότερος, όταν οι σπές εξαερισμού δεν είναι φραγμένες.



Κατά τη λειτουργία του σκαπτικού πιστολέτου, μπορεί να εκρύσει μικρή ποσότητα του λιπαντικού γύρω από το στέλεχος του εργαλείου εργασίας. Είναι φυσιολογικό φαινόμενο

ΤΕΧΝΙΚΗ ΣΥΝΤΗΡΗΣΗ



Προβαίνοντας σε οιοσδήποτε ενέργειες που αφορούν στη ρύθμιση, την τεχνική συντήρηση ή την επισκευή, οφείλτε να αποσυνδέσετε το ρευματολήπτη του καλωδίου τροφοδοσίας από τον ρευματοδότη.

ΦΡΟΝΤΙΔΑ ΚΑΙ ΦΥΛΑΞΗ



- Σκουπίζετε το ηλεκτρικό εργαλείο με ένα στεγνό πανί ή με πεπιεσμένο αέρα υπό μικρή πίεση.
- Απαγορεύεται να χρησιμοποιείτε νερό ή χημικά απορρυπαντικά για τον καθαρισμό του σκαπτικού πιστολέτου.
- Διατηρείτε τις σπές εξαερισμού του κινητήρα σε καθαρή κατάσταση.
- Σε περίπτωση ύπαρξης δυνατών σπινθηρισμών στον συλλέκτη, αναθέστε σε έναν ειδικό να ελέγξει την κατάσταση των ψηκτρών άνθρακα του κινητήρα.
- Η αντικατάσταση του καλωδίου τροφοδοσίας και λοιπές εργασίες επισκευής πρέπει να ανατίθενται στο ειδικευμένο συνεργείο τεχνικής συντήρησης.
- Φυλάξτε το σκαπτικό πιστολέτο σε ένα ξηρό μέρος όπου δεν έχουν πρόσβαση τα παιδιά.

ΑΝΤΙΚΑΤΑΣΤΑΣΗ ΤΩΝ ΨΗΚΤΡΩΝ ΑΝΘΡΑΚΑ



Φθαρμένες (μήκους μικρότερου των 5 χιλιοστών) ψήκτρες άνθρακα, ψήκτρες με καμμένη επιφάνεια ή ραγίσματα πρέπει να αντικατασταθούν άμεσα. Θα πρέπει να αντικαταστήσετε και τις δύο ψήκτρες ταυτόχρονα.



- Ξεβιδώστε τη βίδα στερέωσης (a) και αφαιρέστε το κάλυμμα του κινητήρα (b) (εικ. F).
- Αφαιρέστε τις φθαρμένες ψήκτρες άνθρακα.
- Αφαιρέστε την ανθρακόσκονη με πεπιεσμένο αέρα.
- Τοποθετήστε καινούργιες ψήκτρες άνθρακα (b) (οι ψήκτρες πρέπει να εισέρχονται ανεμπόδιστα στους προσαρμογείς των ψηκτρών) (εικ. G).
- Τοποθετήστε το κάλυμμα του κινητήρα (b) και σφίξτε τη βίδα στερέωσης (a).



Κατόπιν αντικατάστασης των ψηκτρών άνθρακα, ενεργοποιήστε το σκαπτικό πιστολέτο και αφήστε το να λειτουργήσει άνευ φορτίου για 1 με 2 λεπτά για την προσαρμογή των ψηκτρών στον συλλέκτη του κινητήρα.

Η αντικατάσταση των ψηκτρών άνθρακα πρέπει να ανατίθεται μόνο σε έναν εξειδικευμένο ειδικό ο οποίος χρησιμοποιεί μόνο αυθεντικά ανταλλακτικά.



Όλες οι βλάβες πρέπει να επισκευάζονται στο εξουσιοδοτημένο συνεργείο του κατασκευαστή.

ΤΕΧΝΙΚΕΣ ΠΑΡΑΜΕΤΡΟΙ
ΟΝΟΜΑΣΤΙΚΑ ΣΤΟΙΧΕΙΑ

Σκαπτικό πιστολέτο	
Παράμετροι	Τιμές
Τάση λαμβανόμενου ρεύματος	230 V AC
Συχνότητα λαμβανόμενου ρεύματος	50 Hz
Ονομαστική ισχύς	1050 W
Συχνότητα κρούσεων	2100 κρούσεις ανά λεπτό
Ενέργεια κρούσης	10 J
Τύπος στελέχους εργαλείου εργασίας	SDS Max
Κλάση προστασίας	II
Βάρος (άνευ επιπλέον παρελκομένων)	5,41 kg
Έτος κατασκευής	2015

ΘΟΥΡΥΒΟΣ ΚΑΙ ΚΡΑΔΑΣΜΟΙ
Πληροφορίες για επίπεδο θορύβου και κραδασμούς

Το επίπεδο θορύβου, δηλαδή η στάθμη ακουστικής πίεσης L_{p_A} , καθώς και η στάθμη ακουστικής ισχύος L_{w_A} και η τιμή αβεβαιότητας στη μέτρηση K που παρατίθενται στις παρούσες οδηγίες χρήσης έχουν μετρηθεί σύμφωνα με το πρότυπο EN 60745.

Το επίπεδο κραδασμών (η τιμή επιτάχυνσης της παλμικής κίνησης) a_h και η τιμή αβεβαιότητας στη μέτρηση K έχουν μετρηθεί σύμφωνα με το πρότυπο EN 60745-2-6 και παρατίθενται παρακάτω.

Το επίπεδο κραδασμών που παρατίθεται στις παρούσες οδηγίες χρήσης έχει μετρηθεί με τη μέθοδο που καθορίζεται από το πρότυπο EN 60745 και μπορεί να χρησιμοποιηθεί για τη σύγκριση διαφόρων μοντέλων του ηλεκτρικού εργαλείου της ίδιας κλάσης μεταξύ τους. Οι παράμετροι της τιμής κραδασμών μπορούν επίσης να χρησιμοποιηθούν για την προκαταρκτική εκτίμηση της έκθεσης στους κραδασμούς.

Η δηλωμένη τιμή κραδασμών είναι αντιπροσωπευτική για βασικές εργασίες με το ηλεκτρικό εργαλείο. Η τιμή κραδασμών μπορεί να αλλάξει, εάν το εργαλείο θα χρησιμοποιείται για άλλους σκοπούς ή με άλλα εξαρτήματα εργασίας, καθώς επίσης σε περίπτωση μη επαρκούς τεχνικής φροντίδας του ηλεκτρικού εργαλείου. Οι ανωτέρω αιτίες ενδέχεται να προκαλέσουν αύξηση της διάρκειας της έκθεσης στους κραδασμούς κατά το χρονικό διάστημα της λειτουργίας του εργαλείου.

Για την ακριβή εκτίμηση της έκθεσης στους κραδασμούς θα πρέπει να λάβετε υπόψη σας τον χρόνο κατά τον οποίο το εργαλείο είναι απενεργοποιημένο ή κατά τον οποίο είναι ενεργοποιημένο αλλά δεν λειτουργεί. Στην εν λόγω περίπτωση η συνολική τιμή κραδασμών μπορεί να είναι πολύ χαμηλότερη.

Για την προστασία του χειριστή από τη βλαβερή επίδραση των κραδασμών πρέπει να εφαρμόζετε επιπρόσθετα μέτρα ασφαλείας, ήτοι να εξασφαλίζετε την τεχνική φροντίδα του ηλεκτρικού εργαλείου και των παρελκομένων εργασιών, να διατηρείτε τη θερμοκρασία των χεριών σας σε αποδεκτό επίπεδο, να τηρείτε το πρόγραμμα εργασίας.

Στάθμη ηχητικής πίεσης $L_{p_A} = 84,97 \text{ dB(A)}$ $K = 3 \text{ dB(A)}$

Στάθμη ηχητικής ισχύος: $L_{w_A} = 105 \text{ dB(A)}$ $K = 3 \text{ dB(A)}$

Τιμή εκπομπής κραδασμών (καλέμισμα):

- προστινή χειρολαβή $a_{h,Cheq} = 18,614 \text{ m/s}^2$, $K = 1,5 \text{ m/s}^2$
- πίσω χειρολαβή $a_{h,Cheq} = 9,977 \text{ m/s}^2$, $K = 1,5 \text{ m/s}^2$

ΠΡΟΣΤΑΣΙΑ ΠΕΡΙΒΑΛΛΟΝΤΟΣ

Ηλεκτρικές συσκευές δεν πρέπει να απορρίπτονται μαζί με τα οικιακά απορρίμματα. Θα πρέπει να παραδίδονται στο ειδικό τμήμα ανακύκλωσης. Τις πληροφορίες για το θέμα ανακύκλωσης μπορεί να σας τις παρέχει ο πωλητής του προϊόντος ή οι τοπικές αρχές. Ηλεκτρονικός και ηλεκτρικός εξοπλισμός, το χρονικό περιθώριο λειτουργίας του οποίου έληξε, περιέχει επικίνδυνες για το περιβάλλον ουσίες. Εξοπλισμός ο οποίος δεν έχει υποστεί ανακύκλωση αποτελεί ενδεχόμενο κίνδυνο για το περιβάλλον και την υγεία του ανθρώπου.

* Με την επιφύλαξη αλλαγών.

Η εταιρεία „Gruha Torrex Spółka z ograniczoną odpowiedzialnością” Spółka komandytowa, η οποία εδρεύει στη Βαρσοβία στη διεύθυνση: Roganiczna str. 2/4 (αποκαλούμενη εφεξής η «Gruha Torrex»), προειδοποιεί ότι όλα τα πνευματικά δικαιώματα δημιουργού για το περιεχόμενο των παρούσων οδηγιών (αποκαλούμενων εφεξής οι «Οδηγίες») συμπεριλαμβανομένων του κειμένου, των φωτογραφιών, διαγραμμάτων, εικόνων και σχεδίων, καθώς και της στοιχειοθεσίας, ανήκουν αποκλειστικά στην εταιρεία Gruha Torrex και προστατεύονται με το Νόμο περί δικαιώματος δημιουργού και συγγενών δικαιωμάτων από τις 4 Φεβρουαρίου του έτους 1994 (Ενημερωτικό δελτίο των νομοθετημάτων της Δημοκρατίας της Πολωνίας Αρ. 90 Αρθ. 631 με τις υπόμενες μετατροπές). Αντιγραφή, αναπαραγωγή, δημοσίευση, αλλαγή των στοιχείων των οδηγιών χωρίς την έγγραφη έγκριση της εταιρείας Gruha Torrex αυστηρά απαγορεύεται και μπορεί να οδηγήσει σε έγερση ποινικών και άλλων αξιώσεων.

**MARTILLO PERCUTOR
59GP800**

ATENCIÓN ANTES DE USAR ESTA HERRAMIENTA ELÉCTRICA ES NECESARIO LEER LAS INSTRUCCIONES Y GUARDARLAS PARA LAS FUTURAS CONSULTAS.

NORMAS DE SEGURIDAD DETALLADAS
ADVERTENCIAS DE PELIGRO SOBRE MARTILLO ELÉCTRICO PERCUTOR
¡Atención!

Antes de reparar o usar la herramienta es necesario desenchufarla de la toma de corriente.

- **Debe usar protección para los oídos cuando trabaja.** La exposición al ruido puede provocar pérdida de audición.
- **La herramienta se utiliza junto con los soportes adicionales suministrados con ella.** La pérdida de control puede provocar lesiones corporales del usuario.
- **Cuando realice trabajos durante los cuales la herramienta eléctrica pueda entrar en contacto con cables ocultos, debe sujetar la herramienta por los mangos aislados.** El contacto con un cable eléctrico puede transferir la tensión sobre las partes metálicas de la herramienta eléctrica y provocar una descarga eléctrica.
- **Utilice dispositivos adecuado para localizar cables eléctricos ocultos. El contacto con los cables que están bajo tensión puede provocar un incendio o una descarga eléctrica.** Dañar una tubería de gas puede producir una explosión. Invasión de la tubería de agua puede causar una descarga eléctrica y causar muchos daños materiales.
- **Debe comprobar el cable de alimentación periódicamente y en caso de daños debe encargar su reparación en un punto técnico autorizado.**
- **La herramienta durante el trabajo siempre debe sujetarse con las dos manos, manteniendo una posición de trabajo estable. Mantenga las empuñaduras limpias.** La herramienta eléctrica sujeta con las dos manos es más segura.
- **Si utiliza la herramienta eléctrica levantándola hacia arriba, coloque las piernas firmemente y asegúrese que no hay terceras personas alrededor.**
- **Se prohíbe dirigir la herramienta eléctrica en marcha hacia terceras personas o hacia si mismo.**

ATENCIÓN La herramienta sirve para trabajos en los interiores.

Aunque la estructura es segura de por sí, y aunque utilice medidas de seguridad y de protección adicionales, siempre existe un riesgo residual de sufrir lesiones corporales durante el trabajo.

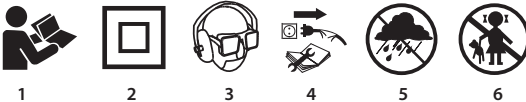
Descripción de iconos y gráficos utilizados.

1. Lea el manual de uso, siga las advertencias y las reglas de seguridad incluidas.
2. Herramienta de aislamiento clase II.
3. Use el equipo de protección personal (gafas de seguridad, protección auditiva, mascarilla antipolvo)
4. Desconecte el cable de alimentación antes de realizar tareas de mantenimiento o reparación.
5. Proteja la herramienta de la lluvia.
6. No permita que los niños se acerquen a la herramienta

ESTRUCTURA Y APLICACIÓN

Este martillo percutor es una herramienta eléctrica manual con aislamiento de II clase. La propulsión es de motor monofásico conmutador cuyas revoluciones se reducen mediante la transmisión por engranajes. Este tipo de herramientas tienen aplicación para trabajos en hormigón, ladrillo y materiales similares. Las áreas de su aplicación son los trabajos de construcción y renovación.



Se prohíbe el uso de esta herramienta eléctrica distinto a los aquí indicados.

DESCRIPCIÓN DE LAS PÁGINAS GRÁFICAS

La lista de componentes se refiere a las piezas del dispositivo mostradas en la imagen al inicio de la instrucción.

1. Sujeción SDS Max
2. Casquillo de ajuste
3. Anillo de bloqueo de posición del formón
4. Bloqueo de interruptor
5. Interruptor
6. Protección del motor
7. Empuñadura auxiliar
8. Rodillo de bloqueo de la empuñadura auxiliar

* Puede haber diferencias entre la imagen y el producto.

DESCRIPCIÓN DE ICONOS UTILIZADOS



ATENCIÓN



ADVERTENCIA



MONTAJE / CONFIGURACIONES



INFORMACIÓN

ÚTILES Y ACCESORIOS

- | | |
|------------------------------------|----------|
| 1. Empuñadura auxiliar | - 1 ud. |
| 2. Formones (centradores y planos) | - 2 uds. |
| 3. Depósito con engrase | - 1 ud. |
| 4. Paño | - 1 ud. |
| 5. Maletín de transporte | - 1 ud. |

PREPARACIÓN PARA TRABAJAR

AJUSTE DE LA EMPUÑADURA AUXILIAR



Por razones de seguridad, durante el uso del martillo utilice siempre la empuñadura auxiliar.



Mango auxiliar además de la posibilidad de colocarlo en cualquier posición sobre el perímetro de la carcasa del martillo, tienen también el ajuste de posición por etapas.



- Afloje el bloqueo de la empuñadura auxiliar (8).
- Gire la empuñadura auxiliar (7) en el perímetro de la carcasa del martillo a la posición más conveniente para las condiciones de trabajo.
- Retirando de la carcasa del martillo, coloque la empuñadura auxiliar en posición seleccionada (7) (imagen A).
- Apriete el botón de bloqueo de la empuñadura auxiliar (8) para asegurar su montaje permanente.



MONTAJE Y CAMBIO DE ÚTILES

Este martillo está adaptado para trabajar con útiles equipados de la sujeción tipo SDS Max. Antes de empezar el trabajo, limpie el martillo y el útil. Aplique una capa fina de engrase sobre el vástago del útil (imagen B). De este modo la durabilidad de la herramienta aumenta.



Desenchufe la herramienta de la corriente.

- Apoye el martillo sobre la mesa de taller.
- Sujete el casquillo de ajuste (2) del portabrocas SDS (1) y retírelo hacia atrás superando la resistencia del muelle (debe seguir las señales sobre el casquillo de sujeción).

- Coloque el vástago del útil en la sujeción introduciéndolo hasta el fondo (es posible que tenga que girar el útil para colocarlo en la posición adecuada) (**imagen C**).
- Suelte el casquillo de ajuste (**2**) para terminar de montar el útil.
- El útil está instalado adecuadamente si no se puede extraer sin retirar el casquillo de ajuste (**2**).
- Si el casquillo no retrocede a su posición inicial, es necesario repetir todos los pasos desde el principio.



El martillo funciona con alta eficiencia solamente si utiliza útiles afilados y no dañados.

DESMONTAJE DEL ÚTIL



Justo después de terminar el trabajo con la herramienta los útiles pueden estar calientes. Debe evitar tocarlos y utilizar guantes de protección adecuados. Después de retirar los útiles, hay que limpiarlos.



- Retire hacia atrás el casquillo de ajuste (**2**) y sujételo.
- Con la otra mano retire el útil hacia delante (**imagen C**).



COLOCACIÓN DEL FORMÓN EN LA POSICIÓN SELECCIONADA

Antes de comenzar el trabajo, se puede ajustar la posición del formón de modo que esté en la posición más adecuada para trabajar. El formón se puede colocar en 1 de las 12 posiciones. Esto es especialmente útil cuando se utiliza el formón plano o con forma.



- Instalación del formón en la sujeción SDS (**1**).
- Tire el anillo de bloqueo de la posición del formón (**3**) hacia adelante (en contra de la resistencia del muelle) y gírelo a la posición deseada en cualquier dirección en su circunferencia (consulte signos gráficos sobre el anillo) (**imagen D**).
- Suelte la presión sobre el anillo de bloqueo del formón (**3**) para que el anillo vuelva de nuevo a su posición original (si el anillo no vuelve a su lugar debe girarlo ligeramente para bloquear el formón en la posición deseada).



El formón está correctamente sujeto si el anillo de ajuste de bloqueo del formón (3**) no se puede girar sin retirar.**

TRABAJO / AJUSTES

PUESTA EN MARCHA / DESCONEXIÓN



La tensión en red debe coincidir con las indicaciones en la placa de características técnicas del martillo.



Puesta en marcha - pulse el interruptor (**5**).

Desconexión: suelte el interruptor (**5**).

Bloqueo del interruptor (trabajo continuo)

Puesta en marcha:

- Pulse el interruptor (**5**) y sujételo en esta posición.
- Pulse el botón de bloqueo del interruptor (**4**) (**imagen E**).
- Suelte el interruptor (**5**).

Desconexión:

- Pulse y suelte el interruptor (**5**).



No utilice un martillo, si el interruptor está dañado.



TRABAJO CON EL MARTILLO, DEMOLICIONES

Sujete firmemente el martillo con ambas manos y póngalo en marcha. Para obtener el mejor rendimiento durante el trabajo debe ejercer presión moderada y constante sobre la herramienta. No presione el martillo con demasiada fuerza porque el rendimiento puede disminuir. El martillo ha sido lubricada adecuadamente en fábrica y está listo para su uso. Dependiendo de la temperatura del ambiente, el martillo relleno con el lubricante necesita un tiempo para calentarse. Si el martillo se deja (no se utiliza) durante un periodo de tiempo largo o se utiliza en temperatura baja, debe permitir que trabaje en vacío durante 2-3 minutos. Los útiles afilados aumentan la eficacia de trabajo. Los orificios de ventilación limpios disminuyen el riesgo de sobrecalentamiento del motor.

 Durante el funcionamiento, es posible que aparezca una pequeña cantidad de grasa que sale de entre el útil y la empuñadura. Es un fenómeno normal.

USO Y MANTENIMIENTO

 Antes de instalar, ajustar, reparar o usar la herramienta es necesario desenchufarla de la toma de corriente.

MANTENIMIENTO Y ALMACENAJE

-  • El martillo se debe limpiar preferiblemente con un cepillo suave o un chorro de aire comprimido.
- Para limpiar el martillo no debe utilizar agua ni productos químicos.
- Debe mantener los orificios de ventilación del motor sin obstruir.
- Si hay demasiadas chispas en el conmutador, debe encargar la revisión del estado técnico de los cepillos de carbón del motor a una persona cualificada.
- El cambio de cable eléctrico y otras reparaciones se deben realizar únicamente en un punto de servicio técnico autorizado.
- El martillo sin utilizar debe estar almacenado en un lugar seco y fuera del alcance de los niños.

CAMBIO DE CEPILLOS DE CARBÓN

 Los cepillos de carbón en el motor que estén desgastados (es decir cuando su longitud sea menor de 5mm), quemados o rotos deben estar reemplazados inmediatamente. Siempre hay que cambiar los dos cepillos a la vez.

-  • Aflojar el tornillo (a) y retire la tapa del motor (6) (imagen F).
- Retire los cepillos desgastados.
- Elimine el polvo con un chorro de aire comprimido.
- Coloque cepillos de carbón nuevos (b) (los cepillos deben colocarse fácilmente en los portacepillos) (imagen G).
- Instale la cubierta del motor (6) y apriete el tornillo (a).

 Después de cambiar los cepillos de carbón debe poner la sierra en marcha en vacío y esperar 1-2 minutos hasta que los cepillos se ajusten al conmutador del motor.
El cambio de cepillos de carbón debe realizarse únicamente por personas cualificadas que utilicen piezas originales.

 Cualquier tipo de avería debe subsanarse en un punto de servicio técnico autorizado por el fabricante.

PARAMETROS TÉCNICOS

DATOS NOMINALES

Martillo percutor	
Parámetro técnico	Valor
Voltaje	230 V AC
Frecuencia	50 Hz
Potencia nominal	1050 W
Frecuencia de impacto	2100 min ⁻¹
Energía de impacto	10 J
Tipo de sujeción de los útiles	SDS Max
Clase de protección	II
Peso (sin accesorios)	5,41 kg
Año de fabricación	2015

INFORMACIÓN SOBRE RUIDOS Y VIBRACIONES

Información sobre ruidos y vibraciones



Los niveles de ruido tales como nivel de presión acústica L_{pA} y el nivel de potencia acústica L_{wA} y la incertidumbre de medición K , se dan a continuación en el manual de acuerdo con la norma EN 60745.

Los valores de vibración (aceleración) a_h y la incertidumbre de medición K determinados de acuerdo con la norma EN 60745-2-6, ver más abajo.

El nivel de vibración especificado en este manual se midió de acuerdo con el procedimiento de medición especificado en la norma EN 60745 y se puede utilizar para comparar herramientas. También se puede utilizar para una evaluación preliminar de la exposición a la vibración.

El nivel especificado de la vibración es representativo de las aplicaciones básicas de la herramienta. Si una herramienta eléctrica se utiliza para otras aplicaciones, o con diferentes accesorios, así como, si no se mantiene suficientemente, el nivel de vibración puede cambiar. Las razones anteriores pueden dar lugar a una mayor exposición a las vibraciones durante todo el periodo de trabajo.

Para estimar con precisión la exposición a las vibraciones, se deben tener en cuenta los periodos en los que el aparato esté desconectado, o cuando está encendido pero no se utiliza para trabajar. De esta manera, la exposición total a la vibración puede ser mucho menor.

Introduzca las medidas de seguridad adicionales para proteger al usuario de los efectos de la vibración, por ejemplo: mantenga la herramienta y los útiles, garantice temperatura adecuada de las manos, organice el trabajo de forma adecuada.

Nivel de presión acústica $L_{pA} = 84,97 \text{ dB(A)}$ $K = 3 \text{ dB(A)}$

Nivel de potencia acústica $L_{wA} = 105 \text{ dB(A)}$ $K = 3 \text{ dB(A)}$

Valor de aceleraciones de las vibraciones (cincelado):

- empuñadura delantera $a_{h, \text{Cheq}} = 18,614 \text{ m/s}^2$, $K = 1,5 \text{ m/s}^2$
- empuñadura trasera $a_{h, \text{Cheq}} = 9,977 \text{ m/s}^2$, $K = 1,5 \text{ m/s}^2$

PROTECCIÓN MEDIOAMBIENTAL



Los dispositivos eléctricos no se deben desechar junto con los residuos tradicionales, sino ser llevados para su reutilización a las plantas de reciclaje especializadas. Podrá recibir información necesaria del vendedor del producto o de la administración local. Equipo eléctrico y electrónico desgastado contiene sustancias no neutras para el medio ambiente. Los equipos que no se sometan al reciclaje suponen un posible riesgo para el medio ambiente y para las personas.

* Se reserva el derecho de introducir cambios.

Grupa Topex Spółka z ograniczoną odpowiedzialnością Spółka komandytowa con sede en Varsovia, c/ Pograniczna 2/4 (a continuación: "Grupa Topex") informa que todos los derechos de autor para el contenido de las presentes instrucciones (a continuación: "Instrucciones"), entre otros, para su texto, fotografías incluidas, esquemas, imágenes, así como su estructura son propiedad exclusiva de Grupa Topex y está sujeto a la protección legal de acuerdo con la ley del 4 de febrero de 1994 sobre el derecho de autor y leyes similares (B.O. 2006 N°90 Posición 631 con enmiendas posteriores). Se prohíbe copiar, tratar, publicar o modificar con fines comerciales de la totalidad o de partes de las Instrucciones sin el permiso expreso de Grupa Topex por escrito. El no cumplimiento de esta prohibición puede acarrear la responsabilidad civil y penal.

**MARTELLO SCALPELLATORE
59GP800**

ATTENZIONE: PRIMA DI UTILIZZARE L'ELETTROUTENSILE LEGGERE ATTENTAMENTE IL PRESENTE MANUALE, CHE VA CONSERVATO CON CURA PER UTILIZZI FUTURI.

NORME PARTICOLARI DI SICUREZZA**AVVERTENZE RIGUARDANTI L'UTILIZZO DEL MARTELLO SCALPELLATORE ELETTRICO****Attenzione:**

Prima di procedere con qualsiasi operazione di regolazione, utilizzo o riparazione, è necessario scollegare il cavo di alimentazione dalla presa di rete.

- **Utilizzare dispositivi di protezione dell'udito durante il funzionamento del martello.** L'esposizione al rumore può provocare la perdita dell'udito.
- **L'elettrotensile deve essere utilizzato con le impugnature supplementari fornite a corredo di quest'ultimo.** La perdita del controllo dell'elettrotensile può provocare lesioni all'operatore.
- **Durante l'esecuzione di lavori in cui l'elettrotensile può venire a contatto con cavi elettrici nascosti, tenere l'utensile esclusivamente per l'impugnatura isolata.** Il contatto con un cavo elettrico può portare alla conduzione di tensione tramite le parti metalliche dell'elettrotensile e provocare scosse elettriche.
- **È necessario utilizzare strumenti adeguati per individuare eventuali cavi elettrici nascosti. Il contatto con cavi sotto tensione può causare incendi o scosse elettriche. Il danneggiamento di condotte del gas può portare ad esplosioni.** La penetrazione dell'elettrotensile all'interno di una condotta idrica può causare scosse elettriche e causare ingenti danni materiali.
- **Prima di collegare l'elettrotensile, controllare ogni volta il cavo di alimentazione, in caso di danni effettuarne la sostituzione presso un'officina autorizzata.**
- **L'elettrotensile durante il funzionamento deve essere sempre tenuto con entrambe le mani, mantenendo una posizione di lavoro stabile. Mantenere pulite le impugnature.** Elettrotensili tenuti con entrambi le mani assicurano un funzionamento più sicuro.
- **Durante l'utilizzo dell'elettrotensile rivolto verso l'alto, posizionare saldamente i piedi ed assicurarsi che in basso non vi siano persone.**
- **È vietato dirigere verso se stessi o altre persone l'elettrotensile in funzione.**

ATTENZIONE: L'elettrotensile non deve essere usato per lavori all'aperto.

Nonostante l'impiego di una struttura intrinsecamente sicura, si consiglia l'uso di dispositivi di sicurezza e dispositivi di protezione a causa dei rischi residui di lesioni durante il lavoro.

Legenda dei pittogrammi utilizzati.

1



2



3



4



5



6

1. Leggere il manuale d'istruzioni, osservare le avvertenze e le istruzioni di sicurezza ivi contenute.
2. Dispositivo di seconda classe d'isolamento.
3. Utilizzare dispositivi di protezione individuale (occhiali di sicurezza, dispositivi di protezione dell'udito, maschera antipolvere)
4. Prima di eseguire operazioni di servizio o riparazioni, scollegare il cavo di alimentazione.
5. Proteggere contro la pioggia.
6. Tenere il dispositivo lontano dalla portata dei bambini.

CARATTERISTICHE ED APPLICAZIONI

Il martello perforatore è un elettrotensile manuale con classe d'isolamento II. L'utensile è azionato da un motore a spazzole monofase, la cui velocità è ridotta per mezzo di un riduttore a ingranaggi. Questo tipo di elettrotensili sono ampiamente utilizzati per eseguire lavori in calcestruzzo, mattoni e materiali derivati. I settori di utilizzo sono i lavori di ristrutturazione ed edili.



Non è consentito utilizzare l'elettrotensile in modo non conforme alla sua destinazione d'uso.

DESCRIZIONE DELLE PAGINE CONTENENTI ILLUSTRAZIONI

La seguente numerazione si riferisce ai componenti dell'utensile mostrati nelle pagine con illustrazioni di questo manuale d'uso.

1. Mandrino SDS Max
2. Anello di bloccaggio
3. Anello di bloccaggio per il posizionamento dello scalpello
4. Pulsante di blocco dell'interruttore
5. Interruttore
6. Protezione del motore
7. Impugnatura ausiliaria
8. Manopola di blocco dell'impugnatura ausiliaria

* Possono avere luogo differenze tra il disegno ed il prodotto

DESCRIZIONE DEI SIMBOLI GRAFICI UTILIZZATI



NOTA



AVVERTENZA



MONTAGGIO/REGOLAZIONE



INFORMAZIONI SU

EQUIPAGGIAMENTO ED ACCESSORI

- | | |
|---------------------------------|---------|
| 1. Impugnatura ausiliaria | - 1 pz. |
| 2. Scalpelli (a punta e piatti) | - 2 pz. |
| 3. Tubetto di lubrificante | - 1 pz. |
| 4. Straccio | - 1 pz. |
| 5. Valigetta da trasporto | - 1 pz. |

PREPARAZIONE AL FUNZIONAMENTO

REGOLAZIONE DELL'IMPUGNATURA AUSILIARIA



Per motivi di sicurezza durante l'utilizzo del martello è necessario utilizzare sempre l'impugnatura ausiliaria.



L'impugnatura supplementare oltre alla possibilità di essere regolata in qualsiasi posizione sul perimetro del corpo del martello scalpellatore, è dotata di regolazione della posizione „a scatti”.



- Allentare la manopola di blocco dell'impugnatura ausiliaria (8).
- Ruotare l'impugnatura ausiliaria (7) sulla circonferenza del corpo del martello nella posizione più comoda per il lavoro da eseguire.
- Inclinandola dal corpo del martello, regolare la posizione scelta dell'impugnatura ausiliaria (7) (fig. A).
- Serrare la manopola di blocco dell'impugnatura ausiliaria (8) per fissarla saldamente.



MONTAGGIO E SOSTITUZIONE DEGLI UTENSILI DI LAVORO

Il martello è predisposto per funzionare con utensili di lavoro con attacco del tipo SDS Max. Prima di iniziare il lavoro, pulire il martello scalpellatore e l'utensile di lavoro. Utilizzare il lubrificante e distribuire uno strato sottile di grasso sul gambo dell'utensile di lavoro (fig. B). Tale operazione aumenta la vita utile dell'elettrotensile.

-  **Scollare l'elettro utensile dall'alimentazione.**
- Poggiare il martello su un banco di lavoro.
 - Bloccare l'anello di fissaggio (2) del mandrino SDS (1) e tirarlo indietro, vincendo la resistenza della molla (vedi i simboli grafici presenti sull'anello di fissaggio).
 - Inserire il gambo di attacco dell'utensile di lavoro nel mandrino, fino a incontrare resistenza (può essere necessario ruotare l'utensile di lavoro, fino a fargli assumere la posizione corretta). (fig. C).
 - Rilasciare l'anello di bloccaggio (2), bloccando definitivamente l'utensile di lavoro.
 - L'utensile di lavoro è correttamente fissato, se non è possibile estrarlo senza agire sull'anello di bloccaggio (2) del mandrino.
 - Se l'anello di bloccaggio non torna completamente nella posizione iniziale, estrarre l'utensile di lavoro e ripetere l'intera operazione.

 **È possibile ottenere un'elevata efficacia di funzionamento del martello solo utilizzando utensili di lavoro affilati e non danneggiati.**

SMONTAGGIO DELL'UTENSILE DI LAVORO

 **Immediatamente dopo il termine del lavoro gli utensili di lavoro possono trovarsi ad elevate temperature. Evitare il contatto diretto con gli utensili ed utilizzare opportuni guanti protettivi. Gli utensili di lavoro una volta estratti vanno puliti.**

- 
 - Tirare all'indietro e tenere abbassato l'anello di bloccaggio del mandrino (2).
 - Con l'altra mano estrarre l'utensile di lavoro (fig. C).

REGOLAZIONE DELLO SCALPELLO NELLA POSIZIONE SCELTA

 Prima di utilizzare l'elettro utensile è possibile regolare la posizione dello scalpello, in modo da rendere più comodo l'utilizzo dell'utensile per il lavoro da eseguire. Lo scalpello può essere regolato su 1 della 12 posizioni.

La funzione risulta particolarmente utile quando si utilizza scalpelli piatti o di forma particolare.

- 
 - Montare lo scalpello nel mandrino SDS (1).
 - Tirare l'anello di blocco della regolazione dello scalpello (3) in avanti (vincendo la resistenza della molla) e ruotare lo scalpello nella posizione desiderata in qualsiasi direzione sulla sua circonferenza (consultare i simboli grafici presenti sull'anello) (fig. D).
 - Rilasciare l'anello di blocco della regolazione dello scalpello (3) per consentire all'anello di tornare nella sua posizione originale (se l'anello non torna al suo posto, ruotarlo leggermente per bloccare lo scalpello nella posizione desiderata).

 **Lo scalpello viene fissato correttamente se l'anello di blocco della regolazione dello scalpello (3) non può essere ruotato senza abbassare quest'ultimo.**

FUNZIONAMENTO / REGOLAZIONE

ACCENSIONE / SPEGNIMENTO

 **La tensione di rete deve corrispondere al valore di tensione indicato sulla targhetta nominale del martello scalpellatore.**

 **Accensione** – premere il pulsante dell'interruttore (5).
Spegnimento - rilasciare il pulsante dell'interruttore (5).

Blocco dell'interruttore (funzionamento continuo)

Accensione:

- Premere il pulsante dell'interruttore (5) e tenerlo premuto in questa posizione.
- Premere il pulsante di blocco dell'interruttore (4) (fig. E).
- Rilasciare il pulsante dell'interruttore (5).

Spegnimento:

- Premere e rilasciare il pulsante dell'interruttore (5).

 **Non usare il martello, se l'interruttore è rotto.**

FUNZIONAMENTO DEL MARTELLO, DEMOLIZIONE

Afferrare saldamente il martello con entrambe le mani e azionarlo. Per ottenere una migliore efficienza di funzionamento, esercitare sul martello una pressione costante e moderata (non eccessiva), una pressione eccessiva provocherebbe una riduzione dell'efficienza di funzionamento. Il martello è stato lubrificato adeguatamente dal produttore ed è pronto per l'uso. Il martello scalpello è riempito con del grasso lubrificante, che richiede un certo tempo per raggiungere la temperatura ottimale, a seconda della temperatura circostante. Se il martello viene riposto (non utilizzato) per lungo tempo o se viene utilizzato a basse temperature, lasciar funzionare l'elettro utensile senza carico per 2-3 minuti.

Utensili di lavoro affilati aumentano l'efficienza del lavoro. Aperture di ventilazione prive di sporcizia riducono il rischio di surriscaldamento del motore.

 **Durante il funzionamento è possibile che fuoriescano piccole quantità di grasso tra l'utensile di lavoro ed il mandrino. È un fenomeno normale.**

UTILIZZO E MANUTENZIONE

 **Prima di intraprendere qualsiasi operazione di regolazione, servizio o riparazione, scollegare l'elettro utensile dalla rete di alimentazione.**

MANUTENZIONE E IMMAGAZZINAMENTO

-  • Si consiglia di pulire il martello con una spazzola morbida o un getto di aria compressa a bassa pressione.
- Per pulire il martello non utilizzare acqua o detersivi chimici.
- Eventuali feritoie di ventilazione del motore devono essere mantenute libera da depositi di sporco.
- In caso di eccessive scintille nel commutatore, controllare le condizioni delle spazzole in grafite del motore, affidare tale operazione a personale qualificato.
- La sostituzione del cavo di alimentazione o altri interventi di riparazione devono essere affidati solo un'officina di assistenza autorizzata.
- Il martello deve essere sempre conservato in un luogo asciutto, non accessibile ai bambini.

SOSTITUZIONE DELLE SPAZZOLE IN GRAFITE

 **Spazzole in grafite del motore consumate (con spessore inferiore a 5 mm), bruciate o incrinare devono essere immediatamente sostituite. Entrambe le spazzole in grafite devono essere sostituite contemporaneamente.**

-  • Svitare la vite di serraggio (a) e rimuovere il coperchio del motore (6) (fig. F).
- Estrarre le spazzole consumate.
- Rimuovere l'eventuale polvere di grafite, per mezzo di aria compressa.
- Inserire le nuove spazzole in grafite (b) (le spazzole di grafite devono entrare comodamente nel fermaspazzole) (fig. G).
- Montare il coperchio del motore (6) e serrare la vite di fissaggio (a).

 **Dopo la sostituzione delle spazzole in grafite, avviare l'elettro utensile a vuoto ed attendere 1-2 minuti, per consentire alle spazzole di adattarsi al commutatore del motore.**

La sostituzione delle spazzole in grafite deve essere eseguita esclusivamente da personale qualificato, utilizzando ricambi originali.

 **Qualsiasi tipo di difetti devono essere rimossi da un punto di assistenza tecnica autorizzato dal produttore.**

DATI NOMINALI

Martello scalpellatore	
Parametro	Valore
Tensione di alimentazione	230 V AC
Frequenza di alimentazione	50 Hz
Potenza nominale	1050 W
Frequenza di percussione	2100 min ⁻¹
Energia di percussione	10 J
Tipo di attacco degli utensili di lavoro	SDS Max
Classe d'isolamento	II
Peso (senza accessori)	5,41 kg
Anno di fabbricazione	2015

DATI RIGUARDANTI RUMORE E VIBRAZIONI
Informazioni su rumore e vibrazioni

i I livelli di rumore emesso, come il livello di pressione acustica emesso L_{pA} ed il livello di potenza acustica L_{wA} e l'incertezza di misura K, sono indicati di seguito nelle istruzioni, conformemente alla norma EN 60745. Il valore delle vibrazioni (il valore dell'accelerazione ponderata) a_n e l'incertezza di misura K sono riportati di seguito, conformemente alla norma EN 60745-2-6.

Il livello di vibrazione riportato nel presente manuale è stato misurato conformemente alla procedura di misurazione definita nella norma EN 60745, e può essere utilizzato per confrontare gli elettro utensili. Inoltre può essere utilizzato per la valutazione preliminare dell'esposizione alle vibrazioni.

Il livello di vibrazioni indicato è indicativo per i restanti utilizzi dell'elettro utensile. Se l'elettro utensile viene utilizzato per altri impieghi o con altri utensili di lavoro, e se inoltre non viene sottoposto a sufficiente manutenzione, il livello di vibrazioni può essere diverso. Le cause sopra esposte possono aumentare l'esposizione alle vibrazioni durante l'intero periodo di utilizzo.

Per stimare con precisione l'esposizione alle vibrazioni, tenere in considerazione i periodi in cui l'elettro utensile è spento o in cui questo è acceso ma non viene utilizzato. In questo modo l'esposizione complessiva alle vibrazioni potrebbe essere nettamente inferiore. Introdurre ulteriori misure di sicurezza per proteggere l'utente contro gli effetti delle vibrazioni, come ad es.: manutenzione dell'elettro utensile e degli utensili di lavoro, protezione della temperatura adeguata delle mani, adeguata organizzazione del lavoro.

Livello di pressione acustica $L_{pA} = 84,97 \text{ dB(A)}$ $K = 3 \text{ dB(A)}$

Livello di potenza acustica $L_{wA} = 105 \text{ dB(A)}$ $K = 3 \text{ dB(A)}$

Accelerazione ponderata in frequenza delle vibrazioni (scalpellatura):

- impugnatura anteriore $a_{h, \text{Cheq}} = 18,614 \text{ m/s}^2$, $K = 1,5 \text{ m/s}^2$
- impugnatura posteriore $a_{h, \text{Cheq}} = 9,977 \text{ m/s}^2$, $K = 1,5 \text{ m/s}^2$

PROTEZIONE DELL'AMBIENTE

Le apparecchiature elettriche ed elettroniche non devono essere smaltite con i rifiuti domestici, ma consegnate a centri autorizzati per il loro smaltimento. Informazioni su come smaltire il prodotto possono essere reperite presso il rivenditore dell'utensile o le autorità locali. I rifiuti di apparecchiature elettriche ed elettroniche contengono sostanze inquinanti. Le apparecchiature non riciclate costituiscono un rischio potenziale per l'ambiente e per la salute umana.

*Ci riserviamo il diritto di apportare modifiche.

La „Grupa Topex Spółka z ograniczoną odpowiedzialnością” Spółka komandytowa con sede a Varsavia, ul. Pograniczna 2/4 (detta di seguito: „Grupa Topex”) informa che tutti i diritti d'autore sul contenuto del presente manuale (detto di seguito: „Manuale”), che riguardano, tra l'altro, il testo, le fotografie, gli schemi e i disegni contenuti e anche la sua composizione, appartengono esclusivamente alla Grupa Topex sono protetti giuridicamente secondo la legge del 4 febbraio 1994, sul diritto d'autore e diritti connessi (Gazz. Uff. polacca del 2006 n. 90 posizione 631 con successive modifiche). La copia, l'elaborazione, la pubblicazione, la modifica a scopo commerciale, sia dell'intero Manuale che di singoli suoi elementi, senza il consenso scritto della Grupa Topex, sono severamente vietate e comportano responsabilità civile e penale.

**SLOOPHAMER
59GP800**

OPMERKING: VÓÓR HET GEBRUIK VAN DIT APPARAAT LEES AANDACHTIG DEZE HANDLEIDING DOOR EN BEWAAR VOOR LATER GEBRUIK.

VEILIGHEIDSVOORSCHRIFTEN**VEILIGHEIDSVOORSCHRIFTEN TIJDENS HET WERK MET DE SLOOPHAMER**

Let op:

Verwijder de stekker uit het stopcontact vóór elke bedienings- en onderhoudswerzaamheden.

- **Draag de oorbeschermers tijdens het werk.** Overmatig lawaai kan gehoorverlies veroorzaken.
- **Gebruik het elektrisch gereedschap samen met meegeleverde extra handgrepen.** Verlies van controle kan bij medewerker tot letsel leiden.
- **Houd het gereedschap bij de gedsoleerde handgrepen vast bij de werkzaamheden waar het gereedschap kan de verborgen elektrische kabels raken,** Contact met een elektrische kabels kan leiden tot de transmissie van de spanning op metalen delen van het gereedschap en elektrische schok veroorzaken.
- **Gebruik het juiste meetapparaat om verborgen kabels te lokaliseren. Contact met de kabels die onder spanning staan, kan tot brand of een elektrische schok leiden.** Beschadiging van een gasleiding kan tot een explosie leiden. Het doorsnijden van een waterleiding kan elektrische schok en schade veroorzaken.
- **Controleer altijd het netsnoer vóór het aansluiten van het elektrisch gereedschap aan de stroom. Laat beschadigde kabel door een erkende werkplaats vervangen.**
- **Houd het elektrisch gereedschap tijdens het werk altijd stevig met beide handen in een stabiele positie. Houd de handgrepen schoon.** Het houden van het elektrisch gereedschap met beide handen is veiliger.
- **Bij werken met het gereedschap op de hoogte, zet je benen stevig op de ondergrond en zorg ervoor dat beneden geen mensen lopen.**
- **Richt het gereedschap in bedrijf niet op andere personen en ook niet tegen jezelf.**

Let op! Het apparaat is bestemd voor gebruik binnenshuis.

Ondanks het gebruik van een veilig ontwerp en extra beschermende maatregelen, en beschermingsmiddelen, bestaat er altijd tijdens het werk een klein risico op letsel.

Toegepaste pictogrammen:

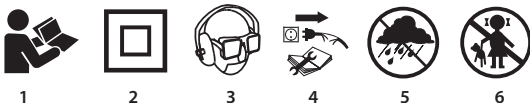

1. Lees de handleiding en volg daarin vermelde waarschuwingen, en alle instructies.
2. Het apparaat met isolatieklasse II.
3. Gebruik persoonlijke beschermingsmiddelen (een veiligheidsbril, oorbeschermers, stofmasker).
4. Trek de stekker uit het stopcontact, voordat u aan onderhoud begint.
5. Bescherm tegen de regen.
6. Buiten bereik van de kinderen bewaren.

BOUW EN BESTEMMING

Deze sloophamer is een handmatig elektrisch gereedschap met isolatieklasse II. Het apparaat is aangedreven door een één-fase collectormotor. Zulke gereedschappen zijn vooral gebruikt bij de uitvoering van de sloopwerken in beton, baksteen en gelijke materialen. De toepassingsgebieden van de hamer zijn bouw- en renovatiewerken.



Gebruik nooit het elektrisch gereedschap niet in overeenstemming met zijn bestemming.

BESCHRIJVING VAN GRAFISCHE PAGINAS

De onderstaande nummering betreft de elementen van het apparaat vermeld op de grafische bladzijden van deze handleiding.

1. SDS Max houder
2. Beitelhouder
3. Borgring van de beitel
4. Vergrendelknop van de aanschakelaar
5. Schakelaar
6. Motorkap
7. Hulphandgreep
8. Regelknop van de hulphandgreep

* Er kunnen de verschillen tussen een tekening en het product optreden.

BESCHRIJVING VAN GEBRUIKTE GRAFISCHE SYMBOLEN



LET OP



WAARSCHUWING



MONTAGE/INSTELLINGEN



INFORMATIE

UITRUSTING EN ACCESSOIRES

- | | |
|-----------------------------------|-----------|
| 1. Hulphandgreep | - 1 stk. |
| 2. Beitel (puntachtige en platte) | - 2 stks. |
| 3. Tube met smeer | - 1 stk. |
| 4. Doekje | - 1 stk. |
| 5. Gereedschapskoffer | - 1 stk. |

WERKVOORBEREIDING



INSTELLING VAN DE HULPHANDGREEP

Gebruik altijd de hulphandgreep om veilig te werken met een sloophamer.



De hulphandgreep is 360° verstelbaar en kan in elke gewenste positie van de hamer worden vastgezet, bovendien heeft ook een sprongachtige instelling van zijn positie.



- Draai de vergrendelknop van de hulphandgreep (8) los.
- Draai de hulphandgreep (7) van de hamer naar gewenste positie om het werk uit te voeren.
- Zet de hulphandgreep (7) (fig. A) in gekozen positie.
- Draai daarna de vergrendelknop van de hulphandgreep (8) weer stevig vast.



INSTALLEREN OF VERWIJDEREN VAN DE BEITEL

De hamer is ontworpen om te werken met de beitels die SDS Max grepen bezitten. Reinig de hamer en de beitel vóór aanvang van het werk. Smeer een dun laagje vet op de spilas van de beitel (fig. B) om zijn levensduur te vergroten.



Trek de stekker van het elektrisch gereedschap uit het stopcontact.

- Plaats de hamer op de werkbank.
- Houd de beitelshacht (2) van de SDS houder (1) en trek hem naar achter tegen de weerstand van de veer (zie grafische tekens op de beitelshacht).
- Plaats vervolgens de pin van de beitel in de beitelhouder en schuif tot de weerstand (bij tegenwerking de beitel naar de juiste positie draaien) (fig. C).
- Laat de beitelshacht (2) los om de beitel te installeren.
- Het juist bevestigde beitel kan niet worden verwijderd zonder de beitelshacht (2) terug te trekken.
- Als de beitelshacht niet naar eerdere positie komt, verwijder de beitel en herhaal het hele proces.

 **Hoog rendement van de sloophamer wordt bereikt uitsluitend bij gebruik van scherpe en onbeschadigde beitels.**

VERWIJDEREN VAN DE BEITEL

Direct na het werk kan de beitel zeer heet zijn. Raak deze niet aan. Draag tijdens het werk geschikte beschermende handschoenen. Reinig de beitel na verwijdering.

-  • Trek naar achter en houd de beitelschacht (2).
- Trek de beitel uit met andere hand (fig. C).

PLAATSEN VAN DE BEITEL IN DE GEWENSTE POSITIE

Plaats een beitel in één van 12 posities, zodat deze in de meest gunstige plaats zich bevindt voor het uitvoeren van een specifieke werk. Dit is vooral handig bij het gebruik van een vlakke beitel of een vormbeitel.

-  • Plaats de beitel in SDS houder (1).
- Trek de borgring van de beitel (3) naar voren (tegen de veer weerstand) en draai deze naar de gewenste positie in elke richting over de omtrek (zie grafische tekens op de ring) (fig. D).
- Laat de borgring van de beitel (3) los dat de ring terug naar zijn eerdere positie komt (als de ring niet naar deze plaats komt, draai zacht de beitel om hem in de gewenste positie te vergrendelen).

 **De beitel is goed beveiligd als de borhring van de beitel (3) kan niet draaien, zonder te worden getrokken.**

WERKING /INSTELLINGEN

AANSLUITEN/UITSLUITEN

 **De netspanning moet gelijk zijn aan de spanning op het typeplaatje van de hamer.**

-  **Aan** – druk op de aan/uit schakelaar (5).
- Uit** – laat de aan/uit schakelaar (5) los.

Vergrendelknop van de schakelaar (continuagebruik)

Aan:

- Druk op de aan/uit schakelaar (5) en houd in deze positie.
- Druk op de vergrendelknop van de schakelaar (4) (fig. E).
- Laat de aan/uit schakelaar (5) los.

Uit:

- Druk en laat de aan/uit schakelaar (5) los.

 **Gebruik nooit de hamer met beschadigde schakelaar.**

WERK MET DE SLOOPHAMER, SLOPWERKEN

Houd de hamer stevig vast met beide handen en sluit aan. Om de beste werkprestaties te bereiken, oefen op de hamer een stabiele, matige druk (niet overdreven), omdat sterke druk de werkefficiëntie zou negatief bedinvloeden. De hamer werd in de fabriek gesmeerd en is klaar voor gebruik. Laat de hamer ca. 2-3 minuten onbelast waarmdraaien wanneer het koud weer is of wanneer het gereedschap langere tijd niet werd gebruikt.

Geslepen beitels verhogen de werkefficiëntie. Schone ventilatiegaten verminderen het risico van de motoroververhitting.

 **Tijdens het werk is het mogelijk dat kleine hoeveelheden smeer tussen de beitel en de beitelhouder uitkomen. Dit is normaal.**

BEDIENING EN ONDERHOUD

 **Zorg er altijd voor dat het gereedschap is uitgeschakeld alvorens instelling of onderhoud aan het gereedschap uit te voeren.**

ONDERHOUD EN OPSLAG



- Reinig de hamer met een zachte borstel of perslucht onder lage druk.
- Gebruik geen water of chemische schoonmaakmiddelen.
- De ventilatiegaten van de motor moeten altijd open zijn.
- Laat de controle van de toestand van de koolborstels bij overmatige vonken aan een vakman over.
- Laat het vervangen van beschadigde netsnoer of andere reparaties altijd aan bevoegde service over.
- Houd de hamer altijd op een droge plaats, buiten het bereik van de kinderen



VERVANGING VAN DE KOOLBORSTELS

De versleten (korter dan 5 mm), verbrand of kapotte koolborstels moeten meteen worden vervangen. Vervang dan beide koolborstels tegelijkertijd.



- Draai de klemschroef (a) los en verwijder het motorkapje (6) (fig. F).
- Vervang versleten koolborstels.
- Verwijder een mogelijke kolengruis met perslucht.
- Plaats nieuwe koolborstels (b) (ze moeten vrij in hun handgrepen schuiven) (fig G).
- Zet het motorkapje (6) op en draai de klemschroef (a) weer vast.



Draai de hamer zonder belasting na het vervangen van de koolborstels en wacht 1-2 minuten, totdat de koolborstels zich aan de motor commutator aanpassen. De koolborstels moeten door



bekwame persoon worden vervangen met gebruik van originele onderdelen.
Alle gebreken dienen worden verwijderd door geautoriseerde service van de fabrikant.

TECHNISCHE PARAMETERS

NOMINALE GEGEVENS

Sloophamer	
Parameter	Waarde
Netspanning	230 V AC
Voedingsfrequentie	50 Hz
Nominale vermogen	1050 W
Slagfrequentie	2100 min ⁻¹
Slagenergie	10 J
Handvat voor beitels (type)	SDS Max
Beschermingsklasse	II
Gewicht (zonder accessoires)	5,41 kg
Productiejaar	2015

GEGEVENS BETREFFENDE LAWAAI EN TRILLINGEN

Gegevens betreffende lawaai en trillingen



Het niveau van het geëmitteerde lawaai, zoals akoestische druk niveau L_{pA} en akoestische kracht niveau L_{wA} en meetonzekerheid K worden eronder conform de norm EN 60745 aangegeven.

De waarde van trillingen (versnellingswaarde) a_h en meetonzekerheid K worden eronder conform de norm EN 60745-2-6 aangegeven.

Het in deze gebruiksaanwijzing aangegeven niveau van trillingen werd conform de procedure van de norm EN 60745 gemeten en kan voor vergelijking van elektrogereedschap gebruikt worden. Het kan eveneens voor voorlopige beoordeling van de blootstelling aan trillingen gebruikt worden.

Het aangegeven niveau van trillingen is kenmerkend voor de basis toepassingsgebieden van het elektrogereedschap. Bij toepassing voor andere doeleinden of met andere werkstukken alsook bij gebrek aan onderhoud kan het trillingenniveau veranderen. De bovenstaande omstandigheden kunnen de blootstelling aan trillingen tijdens het werk verhogen.

Om de blootstelling aan trillingen goed te schatten, neem de periodes van uitzetten van het elektrogereedschap of de periodes van het aanzetten zonder gebruik in acht. Op die manier kan de totale blootstelling aan trillingen aanzienlijk lager zijn.

Voer de extra veiligheidsmaatregelen in om de gebruiker tegen de risico's van trillingen te beschermen, zoals: onderhoud van het elektrogereedschap en werkstukken, verzekering van de juiste temperatuur van de handen, juiste organisatie van het werk.

Geleidsdruk niveau $L_{p_A} = 84,97 \text{ dB(A)}$ $K = 3 \text{ dB(A)}$

Geleidsvermogensniveau $L_{w_A} = 105 \text{ dB(A)}$ $K = 3 \text{ dB(A)}$

Vibratie waarde (beitelen) :

- hulphandgreep $a_{h, \text{Cheq}} = 18,614 \text{ m/s}^2$, $K = 1,5 \text{ m/s}^2$
- achterhandgreep $a_{h, \text{Cheq}} = 9,977 \text{ m/s}^2$, $K = 1,5 \text{ m/s}^2$

MILIEUBESCHERMING



Elektrische producten dienen niet tezamen met huisafval verzameld maar naar speciale bedrijven voor utilisatie afgevoerd te worden. Informatie over utilisatie wordt door de verkoper van het product of lokale overheid verstrekt. Afgedankte elektrische en elektronische toestellen bevatten stoffen die van invloed voor het milieu kunnen zijn. Toestellen die niet naar de recyclage worden doorgegeven vormen een potentieel gevaar voor het milieu en menselijke gezondheid.

* Met voorbehoud van wijzigingen invoering.

„Topex Groep Vennootschap met beperkte aansprakelijkheid [Grupa Topex Spółka z ograniczoną odpowiedzialnością]” Commanditaire Vennootschap [Spółka komandytowa] met zetel te Warszawa, ul. Pograniczna 2/4 (verder: „Topex Groep”) deelt u mede, dat alle auteursrechten op de inhoud van deze gebruiksaanwijzing (verder: „Gebruiksaanwijzing”), waaronder de tekst, geplaatste foto's, schema's, tekeningen, alsook de opbouw aan Topex Groep behoren en worden op basis van de Wet van 4 februari 1994 inzake auteursrechten en aanverwante rechten (Stb. 2006, Nr. 90, Pos. 631 met latere aanpassingen) beschermd. Kopiëren, bewerken, publiceren en modificeren voor handelsdoeleinden van deze Gebruiksaanwijzing alsook enkele delen ervan zonder schriftelijke toestemming van Topex Groep is strikt verboden en kan civielrechtelijke of strafrechtelijke vervolging als gevolg hebben.



graphitepro.pl