

HITACHI

Pump
Насос

A 160E A 160EA

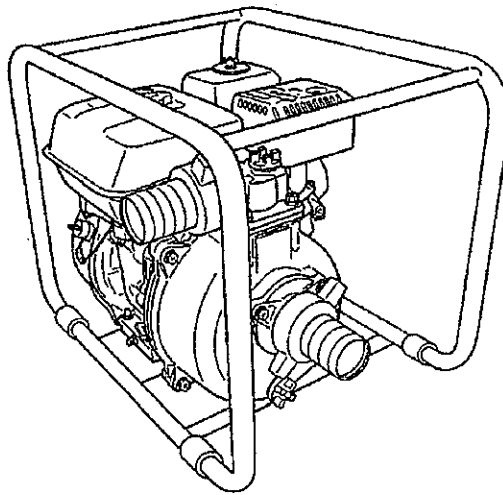

Read through carefully and understand these instructions before use.
Внимательно прочтите данную инструкцию по эксплуатации, прежде чем пользоваться инструментом.

Handling instructions
Инструкция по эксплуатации

Hitachi Koki

| Символы | | |
|--|--|--|
| ⚠ ПРЕДУПРЕЖДЕНИЕ | | |
| Ниже приведены символы, используемые для машины. Перед началом работы обязательно убедитесь в том, что Вы понимаете их значение. | | |
| | Прочтите все правила безопасности и инструкции. Невыполнение правил и инструкций может привести к пожару и/или серьезной травме. | |
| | Выхлопные газы двигателя могут вызвать серьезные отравления. Работайте в хорошо вентилируемых помещениях. | |
| | | Опасность ожога. Не дотрагивайтесь до горячих частей двигателя, особенно до глушителя. |
| | | Опасность возгорания или взрыва. При заправке топливного бака обязательно заглушите двигатель. Не допускайте появления источников открытого пламени вблизи заливной горловины бензобака. |

В этой краткой инструкции описываются основные способы эксплуатации и технического обслуживания данного изделия. Поняв суть, внимательно ознакомьтесь с данной инструкцией до начала использования бензопомпы для обеспечения ее правильной сборки, установки и работы. Соблюдайте все требования данной инструкции для обеспечения бесперебойной работы бензопомпы.

ОБЩАЯ БЕЗОПАСНОСТЬ

⚠ ПРЕДУПРЕЖДЕНИЕ

Прочтите все правила безопасности и инструкции. Невыполнение правил и инструкций может привести к пожару и/или серьезной травме.

- Перед запуском бензопомпы полностью и внимательно изучите содержание данной инструкции. Убедитесь, что вы полностью поняли как работать с этим изделием. Правильная подготовка к работе, эксплуатация и обслуживание данного изделия является залогом безопасности, оптимальной производительности и долгого срока службы изделия.
- Убедитесь, что оператор изделия должным образом инструктирован на предмет безопасной работы с данным изделием.
- Данная бензопомпа сконструирована таким образом, чтобы обеспечить надежность и безопасность при работе только при соблюдении всех требований инструкции по эксплуатации.
- Всегда содержите бензопомпу и сопутствующие аксессуары в чистоте, подготовленными для немедленной работы и исправном техническом состоянии.
- Соблюдайте все требования по безопасной работе с топливом. Храните топливо в надежной таре.

Не производите дозаправку топливного бака при работающем или горячем двигателе. Тщательно протрите все пролитое при заправке топливо перед тем как запустить двигатель.

- Никогда не запускайте бензопомпу в пожаро-взрывоопасной среде, вблизи легковоспламеняющихся материалов или в местах, где отсутствует должная вентиляция, препятствующая отводу выхлопных газов.
- Перед началом работы всегда убедитесь, что бензопомпа установлена на ровную и надежную поверхность и не сдвинется при работе или от вибрации. Помните, что всасывающий трубопровод при заполнении водой имеет тенденцию перевешивать насосную часть вниз.
- Не позволяйте посторонним лицам находиться в непосредственной зоне работы бензопомпы.
- При запуске стартера бензопомпы убедитесь в отсутствии помех или предметов на траектории руки и кисти оператора.
- Не прикасайтесь к разогретым элементам выхлопного патрубка, глушителя или блока цилиндра. Не допускайте каких-либо помех для вращающихся элементов двигателя.
- Заглушите двигатель и отсоедините свечной провод перед тем как приступать к обслуживанию любых элементов бензопомпы. Возвращаясь к положению при преждевременном запуске двигателя.

ТЕХНИЧЕСКИЕ ХАРАКТЕРИСТИКИ

| Насос | | |
|---------------------------------|-------------|-------------|
| Модель | A160E | A160EA |
| Диаметр всасывающего патрубка | 50 мм | 80 мм |
| Диаметр напорного патрубка | 50 мм | 80 мм |
| Максимальная высота всасывания | 32 м | 32 м |
| Максимальная высота подачи воды | 8 м | 8 м |
| Максимальная производительность | 520 л/мин | 1000 л/мин |
| Модель двигателя | HONDA GX160 | HONDA GX160 |
| Объем двигателя | 163 мл | 163 мл |

- Промойте элемент воздушного фильтра абсорбционным маслом и хорошо высушите.



Мыть

- После высыхания погрузите его в моторное масло и хорошо выньте.



Мочить - Отжать

- Выполните сборку в порядке, обратном процедуре разборки.

- Очистка свечи зажигания

- Снимите молоток свечи зажигания и выкрутите свечу с помощью свечной ключ.

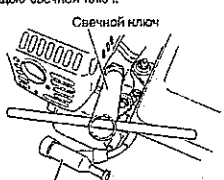

Молоток для свечи зажигания

- Очистите свечу зажигания с помощью очистителя для свечей зажигания.

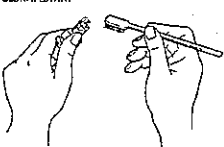

- Убедитесь, что зазор составляет от 0,7 мм до 0,8 мм.

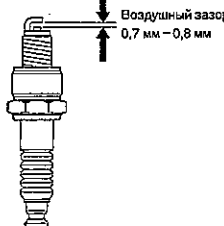

Воздушный зазор 0,7 мм - 0,8 мм

- Для замены свечи зажигания используйте свечу BPR6ES (NGK).

- Выполните сборку в порядке, обратном процедуре разборки.

- Очистка чашки топливного фильтра

- Установите топливный кран в положение STOP.
- Откройте чашку топливного фильтра, вращая шестигранную часть с помощью гаечного ключа.
- Очистите чашку топливного фильтра с помощью абсорбционного масла.
- Выполните сборку в порядке, обратном процедуре разборки, проверьте, что чашка топливного фильтра плотно затянута.

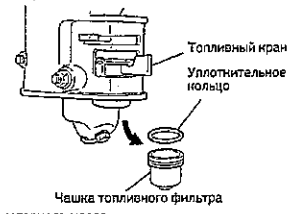

Топливный кран Уплотнительное кольцо Чашка топливного фильтра

- Замена моторного масла

- Откройте крышку заливной горловины моторного масла и дренажный болт и слейте масло.
- Замените уплотнительную шайбу новой шайбой.
- Плотно затяните дренажный болт моторного масла.
- Залейте моторное масло до уровня входного отверстия заливной горловины.
- После заливки масла, плотно затяните крышку заливной горловины моторного масла.

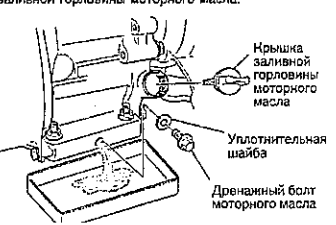

Крышка заливной горловины моторного масла Уплотнительная шайба Дренажный болт моторного масла

| Двигатель | |
|-------------------------------|--|
| Модель | HONDA GX160 |
| Тип двигателя | С воздушным охлаждением, 4-тактный, ОНУ, одноцилиндровый |
| Система зажигания | Транзисторное зажигание от магнето |
| Объем | 163 мл |
| Заправочная емкость для масла | 0,58 л |
| Емкость бака | 1,9 л |
| Пробка | BPR6ES (NGK) |

СТАНДАРТНЫЕ ПРИНАДЛЕЖНОСТИ

- Соединительная муфта..... 2
 - Уплотнитель соединения..... 2
 - Соединение шланга..... 2
 - Зажим для шланга..... 2
 - Фильтр..... 2
 - Свечной ключ..... 1
 - Шестигранный ключ..... 1
- Набор стандартных аксессуаров может быть без предупреждения изменен.

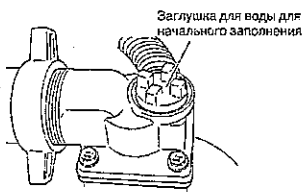

Заглушка для воды для начального заполнения

ОБЛАСТИ ПРИМЕНЕНИЯ

- Орошение фруктовых садов, поливка полей и т.д.

ПЕРЕД НАЧАЛОМ РАБОТЫ

ПОДГОТОВКА К РАБОТЕ

Перед запуском двигателя заполните его до необходимого уровня моторным маслом и заправьте топливный бак. Вся арматура всасывающей части должна быть полностью герметична, чтобы не было подсоса воздуха вместе с водой. Кроме того убедитесь, что всасывающий трубопровод нигде не перегибается. Если всасывание производится из трубы, то вначале в бензопомпе нужно подсоединить гибкий патрубок, как показано на рисунке.

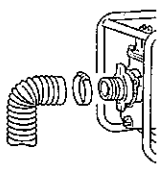

⚠ ОСТОРОЖНО

- ОБЯЗАТЕЛЬНО УСТАНОВИТЕ БЛОК ВСАСЫВАЮЩЕГО ФИЛЬТРА НА КОНЦЕ ВСАСЫВАЮЩЕГО ШЛАНГА И НИКОГДА НЕ ИСПОЛЬЗУЙТЕ БЕНЗОПОМПУ БЕЗ НЕГО
- ОБЯЗАТЕЛЬНО ЗАПОЛНИТЕ НАСОС ЧИСТОЙ ВОДОЙ

Насосы центробежного типа могут начинать всасывание только тогда, если заполнены жидкостью. Используйте только чистую воду для начального заполнения насоса. Там не менее обычная загрязненная или застоявшаяся вода может затем удовлетворительно прокачиваться при обеспечении начального заполнения чистой водой.

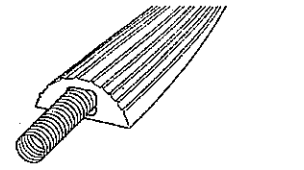

ПРИМЕЧАНИЕ

На основании постоянных программ исследования и развития, HITACHI оставляет за собой право на изменение указанных здесь технических данных без предварительного уведомления.

ПРЕДУПРЕЖДЕНИЕ

Ремонт, модификация и осмотр механизированного инструмента фирмы Hitachi следует проводить в авторизованном сервисном центре Hitachi. Этот перечень запасных частей пригодится при представлении его вместе с инструментом в авторизованный сервисный центр Hitachi с запросом на ремонт или прочее обслуживание. При работе и обслуживании механизированных инструментов нужно соблюдать правила и стандарты безопасности, действующие в каждой данной стране.

ЗАМЕЧАНИЕ

Фирма Hitachi непрерывно работает над усовершенствованием своих изделий, поэтому мы сохраняем за собой право на внесение изменений в технические характеристики, упомянутые в данной инструкции по эксплуатации, без предупреждения об этом.

ВОЗМОЖНЫЕ НЕИСПРАВНОСТИ И СПОСОБЫ ИХ УСТРАНЕНИЯ

| НЕИСПРАВНОСТЬ | ПРИЧИНЫ И СПОСОБЫ УСТРАНЕНИЯ |
|--------------------------------------|---|
| ДВИГАТЕЛЬ НЕ ЗАПУСКАЕТСЯ | Следуйте инструкции по эксплуатации двигателя |
| НАСОС НЕ ЗАКАЧИВАЕТ ВОДУ | <ul style="list-style-type: none"> О КОРПУС НАСОСА ДОЛЖЕН БЫТЬ ЗАПОЛНЕН ВОДОЙ. Заполните корпус насоса чистой водой. О КОРПУС НАСОСА ЗАПОЛНЕН ВОДОЙ, НО ОНА ЗАГРЯЗНЕНА. Слейте старую воду и заполните корпус насоса чистой, холодной водой. После запуска насос может перекачивать и грязную воду, но для запуска нужна чистая. О ПРОТЕЧКА ВО ВСАСЫВАЮЩЕМ ШЛАНГЕ ИЛИ В ЕГО СОЕДИНЕНИИ. Устраните негерметичность соединения. О ЗАСОРЕН ВСАСЫВАЮЩИЙ ФИЛЬТР. Прочистите фильтр, постарайтесь защитить его от попадания грязи и др. мусора. О ЗАСОРЕННЫЕ ШЛАНГИ. Прочистите шланги. Если нужно то разберите и прочистите насос. |
| СЛАБЫЙ НАПОР ВОДЫ | <ul style="list-style-type: none"> О ПРОИЗВОДИТЕЛЬНОСТЬ НАСОСА НЕДОСТАТОЧНА. Установите более производительный насос, снабженный трубопроводами большего диаметра или попробуйте просто установить шланги большего диаметра. О ВЫСОТА ВСАСЫВАНИЯ СЛИШКОМ ВЕЛИКА. Сделайте все возможное для минимизации высоты всасывания, устраните ненужные изгибы всасывающего шланга, адAPTERы и переходники. Если возможно, то прижмите бензопомпу ближе к воде и уменьшите длину шлангов. Увеличьте диаметр шлангов, особенно в случае большой высоты подачи воды и большой длины напорного шланга. О ПРОТЕЧИ ИЛИ ИЗНОС НАСОСНОЙ ЧАСТИ. Проведите осмотр состояния насосной части, при необходимости замените протекающие или изношенные элементы: прокладку, уплотнения, рабочие части: крыльчатку и корпус насоса. Для уменьшения зазора между корпусом и крыльчаткой (в случае необходимости и при износе) поставьте дополнительные компенсационные кольца. |
| УМЕНЬШЕНИЕ ОБЪЕМА ПРОКАЧИВАЕМОЙ ВОДЫ | О ПАЗОСОРЕН БЛОК ВСАСЫВАЮЩЕГО ФИЛЬТРА. Проведите очистку фильтра. |
| ЗАМЕРЗАНИЕ ВОДЫ ВНУТРИ НАСОСА. | О ЗАМЕРЗАНИЕ ВОДЫ ВНУТРИ НАСОСА. Проверните немного рабочий вал насоса рукой. Прогрейте корпус насоса, чтобы находящийся внутри лед растаял. |

ПРОВЕРКА МОТОРНОГО МАСЛА

Откройте крышку заливной горловины и проверьте, не поднимается ли масло во входное отверстие заливной горловины.

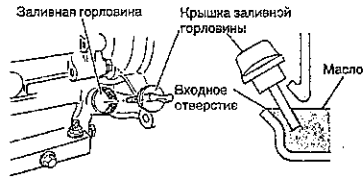

В случае низкого уровня долейте новое масло. Рекомендуемое масло: (Машинное масло для 4-тактных бензиновых двигателей) Используйте масло HONDA Junsei Oil (SAE 10W-30)

ЗАПУСК ДВИГАТЕЛЯ

1. Поверните топливный кран в положение "ВКЛ".

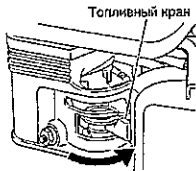

2. Поверните рычаг управления двигателем влево.

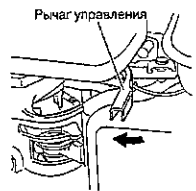

3. Поверните рычаг дросселирования в закрытую позицию.

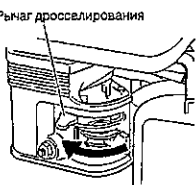

4. Поверните переключатель двигателя в положение "ВЫКЛ".

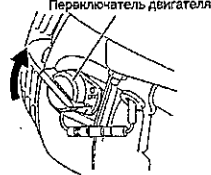

5. Потяните ручку стартера до упора, затем потяните энергично.

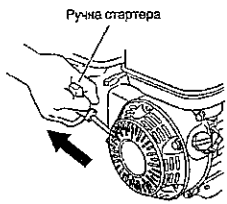

6. Поверните рычаг дросселирования в открытое положение.

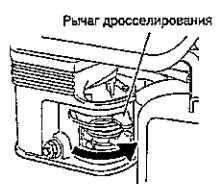

7. Установите рычаг управления в нулевую позицию.

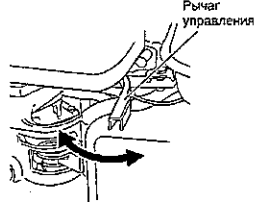

ОСТАНОВКА ДВИГАТЕЛЯ

1. Полностью поверните рычаг управления вправо.

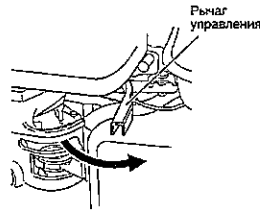

2. Поверните переключатель двигателя в положение "ВЫКЛ".

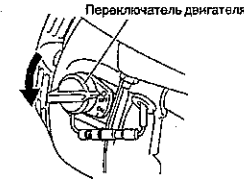

3. Поверните топливный кран в положение "ВЫКЛ".

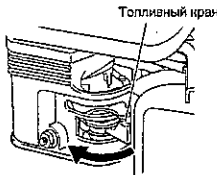

ОСТОРОЖНО

Всякий раз при остановке работы бензопомпы сливайте воду из корпуса для защиты крыльчатки насоса от ржавчины. Отсутствие воды в корпусе насоса особенно важно при хранении в зимний период, возбудение ее замерзания и повреждения насоса.

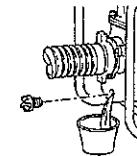

ТЕХНИЧЕСКОЕ ОБСЛУЖИВАНИЕ

1. Регламент технического обслуживания

ПРЕДУПРЕЖДЕНИЕ

- Бензин и абсорбционное масло легко воспламеняются. Чтобы избежать риска пожара и взрыва, держите их как можно дальше от огня.
- Чтобы избежать риска получения ожогов, дайте бензину остыть перед его заливкой.
- Будьте осторожны, чтобы не пролить бензин. Если бензин будет разлит, полностью вытрите его тряпкой.
- Заливайте бензин в хорошо проветриваемом помещении.

| Уровень моторного масла | Проверка перед началом работы |
|--|---|
| Грязь на воздушном фильтре | Проверка перед началом работы |
| Чистка воздушного фильтра (Элемента воздухоочистителя) | Каждые 50 часов |
| Чистка свечи зажигания | Каждые 100 часов |
| Чистка щетки топливного фильтра | Каждые 100 часов |
| Замена моторного масла | ○ Первый раз: Через 20 часов ○ Второй и последующие разы: Каждые 100 часов |
| Режим холостого хода Проверка прочих элементов | Каждые 300 часов |

2. Чистка воздушного фильтра

(1) Открутите барашковую гайку и крышку воздушного фильтра. Снимите элемент воздушного фильтра.

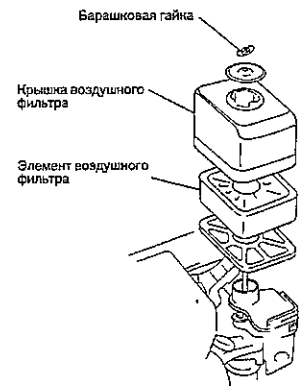

Детали насоса

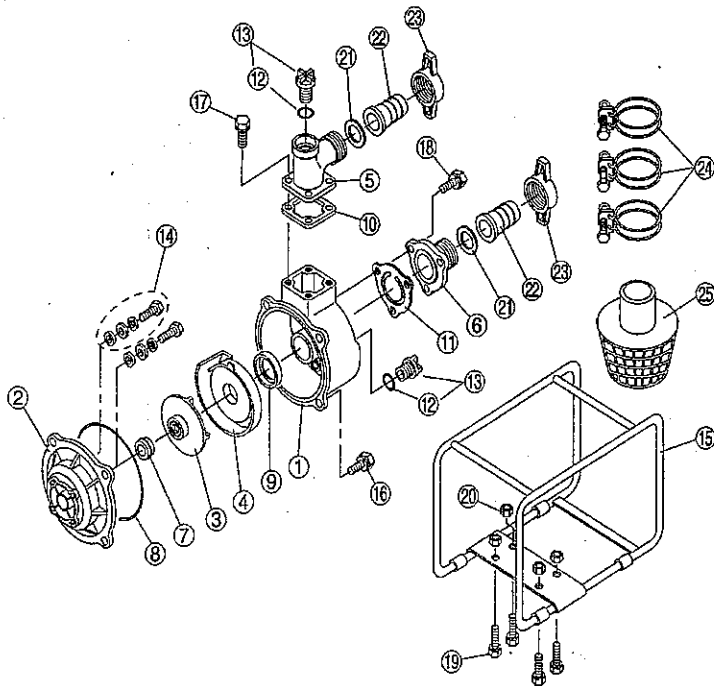

| № детали | Название детали | Кол-во | № детали | Название детали | Кол-во |
|----------|--------------------------------|--------|----------|------------------------------|--------|
| 1 | КОРПУС | 1 | 14 | ЗАТВОР КОРПУСА В СБОРЕ M6x50 | 4 |
| 2 | КРЫШКА КОРПУСА | 1 | 15 | РАМА (ЧЕРНАЯ) | 1 |
| 3 | КРЫЛЬЧАТКА НАСОСА | 1 | 16 | ШЕСТ. БОЛТ | 4 |
| 4 | ВНУТРЕННИЙ КОРПУС | 1 | 17 | ШЕСТ. БОЛТ | 4 |
| 5 | ОТВОД | 1 | 18 | ШЕСТ. БОЛТ | 3 |
| 6 | КОРПУС КЛАПАНА | 1 | 19 | ШЕСТ. БОЛТ | 4 |
| 7 | МЕХАНИЧЕСКОЕ УПЛОТНЕНИЕ | 1 | 20 | ГАЙКА С ФЛАНЦЕМ | 4 |
| 8 | УПЛОТНИТЕЛЬНОЕ КОЛЬЦО | 1 | 21 | УПЛОТНИТЕЛЬ СОЕДИНЕНИЕ | 2 |
| 9 | УПЛОТНИТЕЛЬ, ВНУТРЕННИЙ КОРПУС | 1 | 22 | СОЕДИНЕНИЕ ШЛАНГА | 2 |
| 10 | УПЛОТНИТЕЛЬ, ОТВОД | 1 | 23 | РУЧКА СОЕДИНЕНИЯ ШЛАНГА | 2 |
| 11 | ЗАПОРНЫЙ КЛАПАН | 1 | 24 | ОТВОД ШЛАНГА | 3 |
| 12 | УПЛОТНИТЕЛЬНОЕ КОЛЬЦО | (2) | 25 | ФИЛЬТР | 1 |
| 13 | ПРОБКОВЫЙ УЗЕЛ | 2 | | | |



Hitachi Koki Co., Ltd.

607
Coda No. C99176591
Printed in China